



Quick Installation Guide

HD Network Video Recorder
N Series

CONTENTS

English	01
Dansk	11
Eesti	21
lietuvių	31
Latviešu	41
Suomi	51
Svenska	61
Slovák	71
Nederlands	81
Hrvatski	91
Български	101
Čeština	112
Deutsch	121
Español	131
Français	141
Magyar	151
Indonesian	161
Italiano	171
Polski	181
Português	191
Română	201
Русский	211
Slovenščina	221
Ελληνικά	231
Türkçe	241
Українська	251
عربی	261

English

Package contents

- NVR x 1
- Power adapter x 1
- Mouse x 1
- Installation package x 1
(Screw: thread diameter: 3.5 mm, length: 5 mm; head diameter: 6.5 mm)
- Quick installation guide

Appearance

These series of NVRs include plastic shell NVR and metal shell NVR.

LED indicator

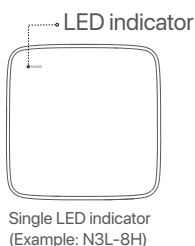

LED indicator	Description
POWER	Solid blue: Initializing and starting up.
	Solid green: NVR recording.
	Blinking green: NVR working properly but not recording.
	Solid red: NVR faulty (LAN port disconnected, or HDD faulty).

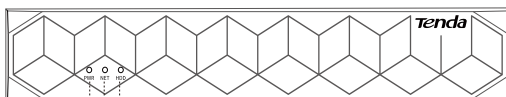

PWR.....HDD
NET

LED indicator	Description
PWR	Solid on: Powered on.
	Off: Powered on improperly.
NET	Solid on: LAN port connected.
	Off: LAN port disconnected.
HDD	Solid on: HDD working properly.
	Blinking: HDD faulty (for example, HDD not formatted.)
	Off: No HDD detected.

Bottom panel

Tips

Wall-mounting holes: Used to fix the device to the wall. Wall-mounting materials are self-prepared. Recommended specifications of the plastic screws and anchors: Screws: thread diameter: 3 mm, length: 14 mm; head diameter: 5.2 mm. Plastic anchor: inner diameter: 6.0 mm; length: 26.4 mm

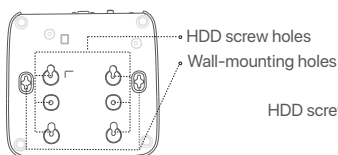

Plastic shell NVR (Example: N3L-8H)

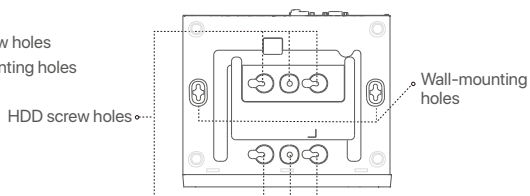

Metal shell NVR (Example: N3104-4P)

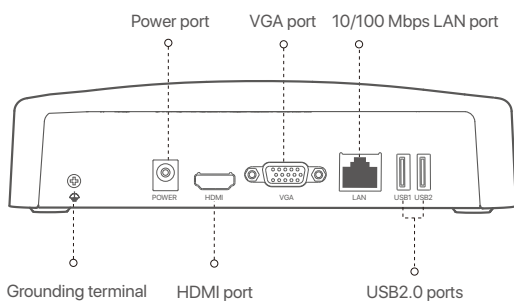

Rear panel

Ordinary NVR (Example: N3L-8H)

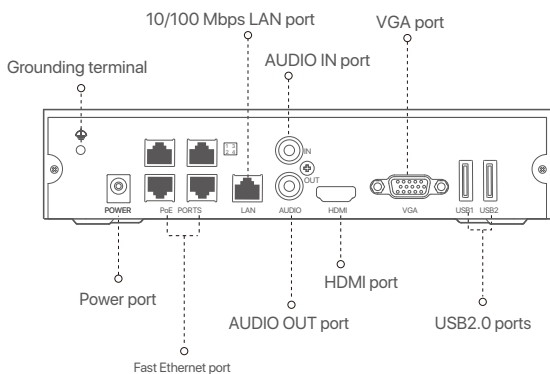

PoE NVR (Example: N3104-4P)



Port	Description
	Grounding terminal. Connect the grounding terminal of the NVR to the earth or the ground terminal of the building with a grounding cable to prevent static electricity or lightning from damaging the NVR.
POWER	Power port. Use the included power adapter to power on the NVR.
PoE PORTS	Fast Ethernet port, which supports IEEE 802.3af/at PoE power supply. Used to connect to cameras.  Tips - Recommended Ethernet cable: CAT 5 or better. - Power supply distance: • Normal Mode (default): Up to 100m • Long-range Mode: Up to 250m
LAN	Fast Ethernet LAN port. Used to connect to such devices as the router and switch.
AUDIO IN	Audio input port. Used to connect to the audio input devices , such as pickups.
AUDIO OUT	Audio output port. Used to connect to audio output devices, such as active speakers.
HDMI	HDMI port. Connect your monitor or TV to this port using an HDMI cable for audio and video output.
VGA	VGA port. Connect your monitor to this port using a VGA cable for video output.
USB	USB 2.0 port. Used to connect to such devices as a mouse and a USB storage device.

I Install the HDD

The appearance NVRs may vary with models. The following information is only for reference. Please install the HDD matching the model you actually purchased.

This product does not include any HDD, and the HDD dedicated for surveillance is recommended. You may need a screwdriver during installation. Please prepare it by yourself.

Tips

When installing or replacing the HDD, please cut off the power supply of the NVR, otherwise the HDD may not be detected or even be damaged.

- 1 Use a screwdriver to unfasten the screws, then remove the cover of the NVR. Reserve the screws for later use.

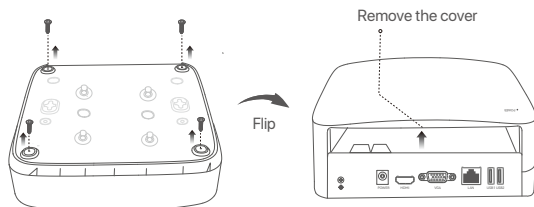

Plastic shell NVR (Example: N3L-8H)

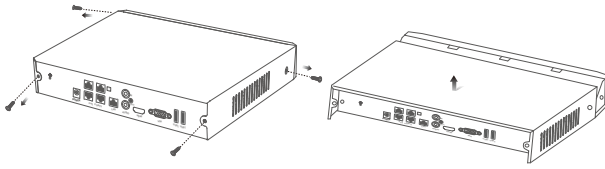

Metal shell NVR (Example: N3104-4P)

- Take out 2 screws from the NVR installation package, and screw them into the two screw holes closest to the SATA connector. Reserve about 2 mm between the screws head and the HDD for subsequent installation.

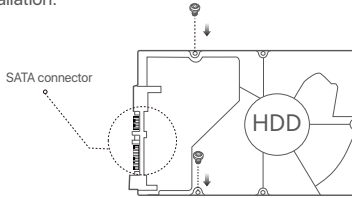

- Align the SATA connector of the HDD with the SATA slot on the motherboard of the NVR, and then insert the HDD into the slot until it is tightly fixed.

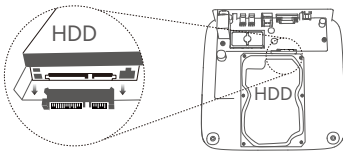

Plastic shell NVR (Example: N3L-8H)

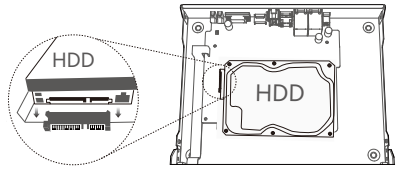

Metal shell NVR (Example: N3104-4P)

- Take out the remaining screws from the NVR installation package, and screw them into the HDD screw holes to fix the HDD.

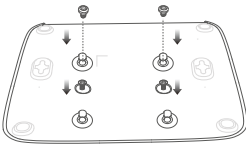

Plastic shell NVR (Example: N3L-8H)

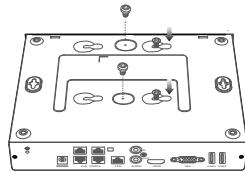

Metal shell NVR (Example: N3104-4P)

- Mount the cover with the previously removed screws.

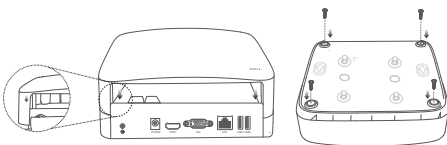

Plastic shell NVR (Example: N3L-8H)

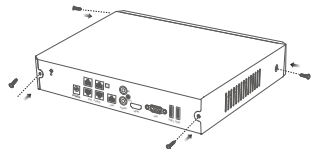

Metal shell NVR (Example: N3104-4P)

II Connect the device

Ordinary NVR topology (Example: N3L-8H)

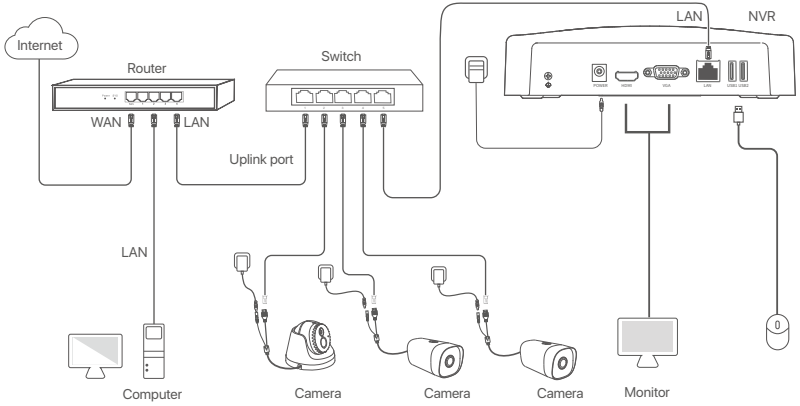

PoE NVR topology (Example: N3104-4P)

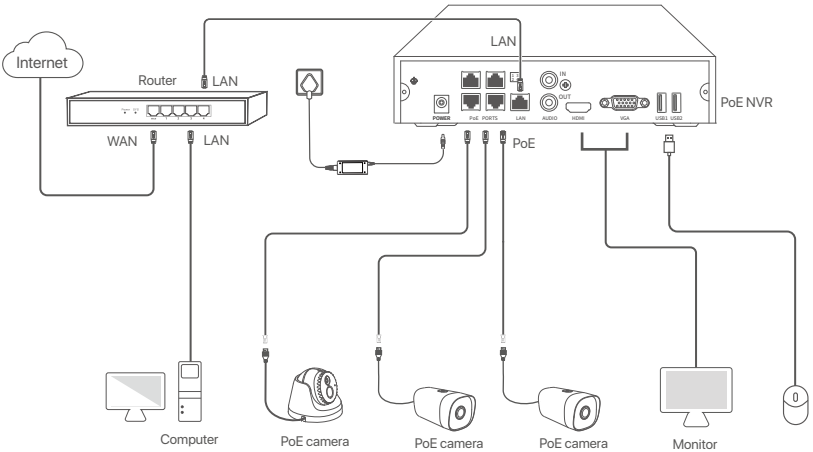

III Basic configuration

■ Local management

Startup





Use the included power adapter to power on the NVR. The NVR may fail to work normally or even be damaged due to abnormal power supply.

Connect the included power adapter to the power port of the NVR, and plug the power adapter into the power socket to start up the NVR.

Shutdown



Note
Do not directly cut off the power supply of the NVR to force a shutdown; otherwise, the HDD may be damaged, videos may be lost, or even the NVR may be damaged.

After connecting the mouse and monitor to the NVR, perform the following settings on the NVR's web UI (exit the Full Screen interface): Click  in the upper right corner, click **Shutdown** , and then click **OK**. When **The Device is Shut Down. Please Cut Off the Power** appears on the screen, unplug the power adapter of the NVR.

Quick setup

After connecting the mouse and monitor to the NVR, you can perform quick setup. The GUI of the NVR may vary with models. The actual GUI prevails. The N3L-8H is taken as an example here.

- ① Set Login **Password**, enter your **Email Address**, then click **Activate**.

Device Activation 

User Name

Password

Confirm Password

Email Address

- ② If you want to use a pattern to unlock the web UI, draw an unlock pattern. Otherwise, click **Do Not Use Unlock Pattern** and skip to **step ③**.

Unlock Pattern Network Cloud

Draw an Unlock Pattern

Redraw

- 3 Ensure that the connection status is **Connected**, and enable or disable the **Auto add LAN cameras** function as required.
- If you want to automatically add cameras on the LAN side of the NVR, click **Next**. Skip to **step 5**.
 - If you want to manually add cameras on the LAN side of the NVR, you can disable the **Auto add LAN cameras** function, and click **Next**.

Tips

- If the connection status is **Disconnected**, try the following solutions:
- Ensure that the LAN port connection of the NVR is normal.
 - Ensure that the DHCP server function of the router to which the NVR is connected is enabled.

4 Add the camera.

Select the camera that you want to add to the **Online Camera** list, and click **Add**. When the cameras appear in the **Added Camera** list and the status is **Online**, click **Next**.

Tips

- If the camera you want to add has been connected to the switch or router that is connected to the LAN port of the NVR, please ensure that the IP address of the camera and the NVR are in the same network segment.
- If the NVR supports PoE ports, and the camera you want to add has been connected to the PoE port of the NVR, please ensure that the DHCP function of the camera is enabled.
- If the camera that you want to add is activated and the user name and password are different from those of the NVR, click ⊕, to enter the relevant information, and click **Add**.

No.	IP Address	Model	Status	S/N	Protocol	Port	Operation
<input checked="" type="checkbox"/>	1	192.168.1.101	IC6	Online	████	ONVIF	6688 ⊕
<input checked="" type="checkbox"/>	2	192.168.1.102	IT6	Online	████	ONVIF	6688 ⊕
<input checked="" type="checkbox"/>	3	192.168.1.103	IT6	Online	████	ONVIF	6688 ⊕

5 Ensure that the cloud status is **Online** and click **OK**.

Tips

- If the cloud status is **Offline**, please ensure that the router to which the NVR is connected can access the internet and the filter function is disabled.
- You can also manage the NVR through the TDSEE App. Please refer to **App management** in this guide for details.

Completed.

You can preview real-time videos, play back the recordings and manage monitoring devices.

■ App management

After the cloud service of the NVR is enabled and the cloud status is online, you can add and manage the NVR through the TDSEE App.

❶ Download the TDSEE App.

After the smartphone is connected to the internet successfully, download and install the **TDSEE App** onto your mobile phone by scanning the QR code or by searching for **TDSEE** in **Google Play** or **App Store**.



QR Code

Or



- ❷ Ensure that the NVR is powered on and working properly.
- ❸ Run the TDSEE App and follow the instructions to complete user registration. Enter the Home page, then tap Add a device or in ⊕ the upper right corner of the home page.

🔔 Tips

To ensure that the login password of the NVR can be reset through the TDSEE App, please register using the email address you used to activate the NVR.

- ❹ Scan the QR code on the label at the bottom of the NVR or scan the QR code on the **Cloud Service** page, then follow the instructions in the App.

After adding the NVR, you can remotely preview real-time video, play back the recordings and check alarm messages through the TDSEE App.

■ Web management

These series of NVRs can be managed on the web UI.

Activate

If the NVR is not activated, you can activate it through the web UI. When the activation is completed, you need to log in again.

- ❶ Connect the computer to the switch or router that is connected to the NVR.
- ❷ Set the IP address of the computer to an unused one belonging to the same network segment as the IP address of the NVR but different from the IP address of the NVR.
The default login IP address of the NVR is **192.168.1.254**, please set the IP address of the computer to **192.168.1.X** (X indicates 2 to 253, and is unused by other devices).

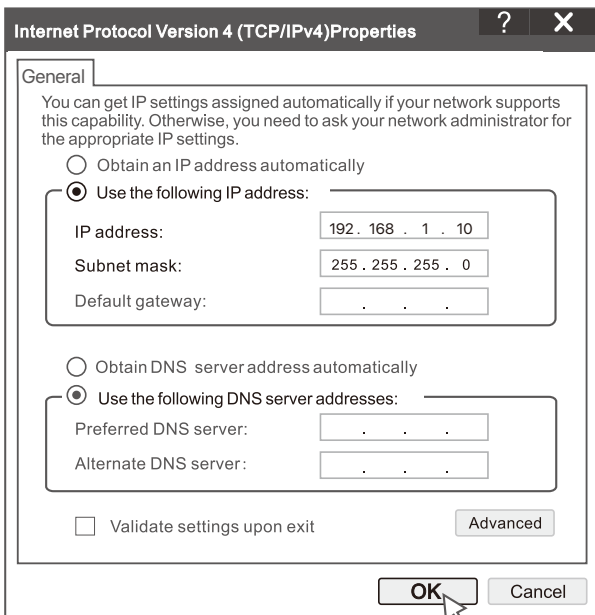

- Launch a browser and enter the default IP address 192.168.1.254 of the NVR in the address bar. Set **Password**, enter your **Email Address**, and click **Activate**.

Tips

The NVR supports HTTPS login. When you access its management page, the browser may prompt that the web address is not secure, just ignore it and continue.

Device Activation

User Name	<input type="text" value="admin"/>
Password	<input type="password" value="8 to 32 characters"/>
Confirm Password	<input type="password" value="Re-enter the login password"/>
Email Address	<input type="text" value="Only for resetting the password"/>

English

Done. You can re-enter the web UI of the NVR to preview real-time videos or configure the NVR as required.

The DHCP function of the NVR is enabled. If there is a DHCP server in the network, the IP address of the NVR may be changed. Please refer to the actual IP address assigned to the NVR by the DHCP server.

Log in to web UI

Refer to step ❶ to ❷ in **Activate** to operate.

FAQ

Q1. What should I do if there are no playback videos on the NVR?

A1.

- Ensure that the HDD is working properly.
Navigate to **Configuration > Storage > HDD**:
 - If the HDD is not detected, shut down the NVR first, reinstall the HDD and start up the NVR.
 - If the HDD is abnormal, shut down the NVR first, reinstall the HDD and start up the NVR. If the problem persists, format the HDD.
 - If the formatting fails, shut down the NVR first, replace the HDD and start up the NVR.
- Ensure that the recording plan is proper.
Navigate to **Configuration > Storage > Schedule**, and ensure that:
 - The channel recording schedule is enabled.
 - The recording time and recording type have been set properly. If not, set and save them as required.



Q2. What should I do if the TDSEE App fails to add the NVR?

A2. Navigate to **Configuration > Network > Cloud Service** of the NVR to ensure that the cloud service function is enabled.

- If **Cloud Status** is **Online**, ensure that the mobile phone (with the App installed) is connected to the internet.
- If **Cloud Status** is **Offline**, try the following solutions:
 - Navigate to **Configuration > Network > Internet** to ensure that the internet parameters configuration is correct.
 - Ensure that the LAN port of the NVR is correctly connected to the peer side (switch or router).
 - Ensure that the router is connected to the internet and the filter function is disabled (such as MAC filter and blacklist).
 - Ensure that the DHCP server function of the router is enabled.

Q3. What should I do if there is no image display on the NVR channel?

A3. Navigate to **Configuration > Channel > Camera** of the GUI of the NVR, find Added Camera, and check the camera status of the channel.

- If the camera status of the channel is **Online**, navigate to **Configuration > Channel > Image**, and ensure that the **Brightness** and **Contrast** under the **Image Parameters** are not both 0.
- If the camera status of the channel is **Error**, hover the mouse over  to check the exception reason, and try the following solutions:
 - If the exception reason is **Incorrect user name or password**, click  and re-enter the login user name and password.
 - If the exception reason is **Disconnected**, ensure that the connection between the NVR and the camera is normal, and the Ethernet cable is not loose.
 - Delete or reset the camera and add it again.
 - Power off the camera and restart it.

Q4. What should I do if the NVR cannot find the camera?

A4: If the NVR supports PoE port, and the camera has been connected to the PoE port of the NVR, try the following solutions:

- Connect the computer and the camera to the same network, and enable DHCP function of the camera (through client management tool, such as ONVIF Device Manager or Web UI of the camera for configuration).
- If the camera is a third-party camera, ensure that the camera supports ONVIF, and ONVIF is enabled, and an administrator with the username admin has been added to the user list.

If the camera has been connected to the LAN side of the NVR, try the following solutions:

- Ensure that the camera is working properly, and the camera is connected properly to the switch or router that is connected to the NVR, and the Ethernet cable is tight.
- Ensure that the IP address of the camera is in the same network segment as the LAN IP address of the NVR (through client management tool, such as ONVIF Device Manager or Web UI of the camera for configuration).
- If the camera is a third-party camera, ensure that the camera supports ONVIF, and ONVIF is enabled, and an administrator with the username admin has been added to the user list.

If the problem persists, please contact Tenda technical support.

Dansk

Pakkens indhold

- NVR x 1
- Strømadapter x 1
- Mus x 1
- Installationspakke x 1
(Skruer: gevinddiameter: 3,5 mm, længde: 5 mm; hoveddiameter: 6,5 mm)
- Hurtig installationsvejledning x 1

Udseende

Disse serier af NVR'er inkluderer NVR af plastskal og NVR af metalskal.

LED indikator

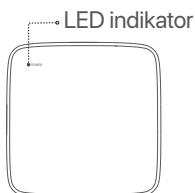

Enkelt LED-indikator
(eksempel: N3L-8H)

LED indikator	Beskrivelse
POWER	Solid blå: Initialiserer.
	Fast grøn: NVR-optagelse.
	Blinker grøn: NVR fungerer korrekt, men optager ikke.
	Konstant rødt: NVR defekt (LAN-port afbrudt, eller HDD defekt).

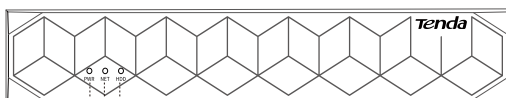

Fleire LED-indikatorer (Eksempel: N3104-4P)

PWR.....HDD
NET

LED indikator	Beskrivelse
PWR	Konstant tændt: Tændt.
	Slukket: Tændt forkert.
NET	Konstant tændt: LAN-port tilsluttet.
	Off: LAN-porten er afbrudt.
HDD	Konstant tændt: HDD fungerer korrekt.
	Blinker: HDD defekt (f.eks. HDD ikke formateret.)
	Off: Ingen HDD registreret.

Nederste panel

Tips

Vægmonteringshuller: Bruges til at fastgøre enheden på væggen.

Vægmonterings materialer er selvforberedte. Anbefalede specifikationer af plast skruer og ankre:

Skruer: gevinddiameter: 3 mm, længde: 14 mm; hoveddiameter: 5.2 mm

Plastanker: indre diameter: 6,0 mm; længde: 26,4 mm

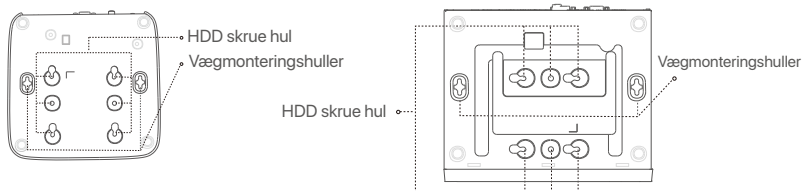

Plastskal NVR (eksempel: N3L-8H)

Metalskal NVR (eksempel: N3104-4P)

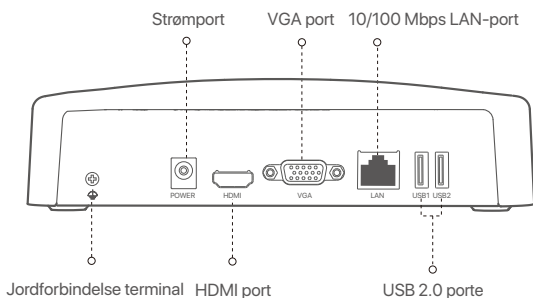

Bagpanel

Almindelig NVR (eksempel: N3L-8H)

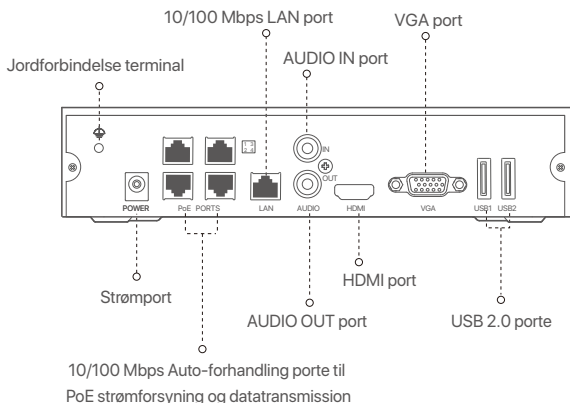

PoE NVR (eksempel: N3104-4P)



Port	Beskrivelse
	Jordforbindelse terminal Tilslut NVR ' ens jordforbindelse til jorden eller bygningens jordforbindelse med et jordforbindelse for at forhindre statisk elektricitet eller lyn i at beskadige NVR.
POWER	Strømport. Brug den medfølgende strømadapter til at tænde NVR.
PoE PORTS	Fast Ethernet port, som understøtter IEEE 802.3 af / at PoE strømforsyning. Bruges til at oprette forbindelse til kameraer.  -Tips - Anbefalet Ethernet-kabel: Kat 5 eller bedre. - Strømforsyning afstand: • Normal tilstand (standard): Op til 100m • Langtrækkende tilstand: Op til 250m
LAN	Hurtig Ethernet LAN port. Bruges til at oprette forbindelse til sådanne enheder som routeren og kontakten.
AUDIO IN	Lydindgangsport. Bruges til at oprette forbindelse til lyd indgangs enheder, såsom pickupper.
AUDIO OUT	Lyd udgangs port. Bruges til at oprette forbindelse til lyd udgangs enheder, såsom aktive højttalere.
HDMI	HDMI port. Tilslut din skærm eller dit TV til denne port ved hjælp af et HDMI kabel til lyd- og video udgang.
VGA	VGA port. Tilslut din skærm til denne port ved hjælp af et VGA kabel til videoudgang.
USB	USB 2.0 porte. Bruges til at oprette forbindelse til sådanne enheder som en mus og en USB lagerenhed.

I Installer harddisken

Udseendet NVRs kan variere med modeller. Følgende oplysninger er kun til reference. Installer harddisken, der matcher den model, du faktisk har købt.

Dette produkt indeholder ikke nogen HDD, og HDD dedikeret til overvågning anbefales. Du har muligvis brug for en skruetrækker under installationen. Forbered det selv.

Tip

Når du installerer eller udskifter harddisken, skal du afbryde strømforsyningen til NVR, ellers kan harddisken muligvis ikke registreres eller endda blive beskadiget.

- 1 Brug en skruetrækker til at løsne skruerne, og fjern derefter dækslet på NVR. Reserver skruerne til senere brug.

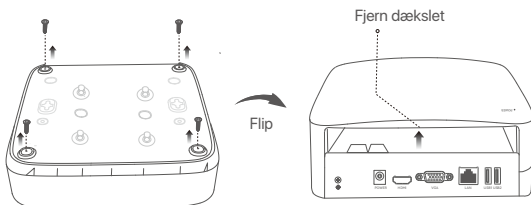

Plastskal NVR (eksempel: N3L-8H)

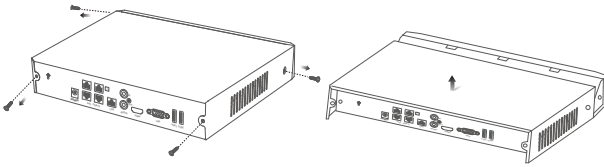

Metalskal NVR (eksempel: N3104-4P)

- 2 Tag 2 skruer ud af NVR-installationspakken, og skru dem ind i de to skruenhuller tættest på SATA stikket. 2 mm mellem skruenhovedet og harddisken til efterfølgende installation.

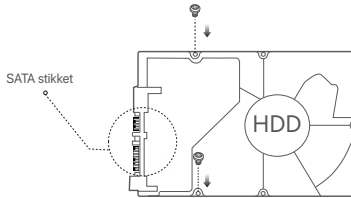

- 3 Juster SATA stikket på harddisken med SATA slot på bundkortet på NVR, og indsæt derefter harddisken i åbningen, indtil den er tæt fastgjort.

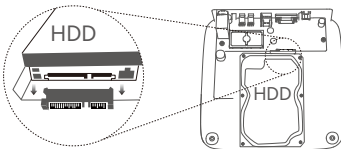

Plastskal NVR (eksempel: N3L-8H)

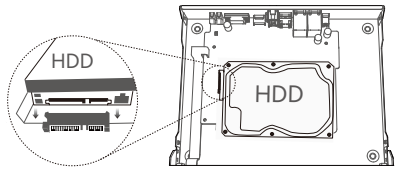

Metalskal NVR (eksempel: N3104-4P)

- 4 Tag de resterende skruer ud af NVR installationspakken, og skru dem ind i HDD skruenhullerne for at fastgøre harddisken.

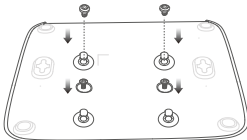

Plastskal NVR (eksempel: N3L-8H)

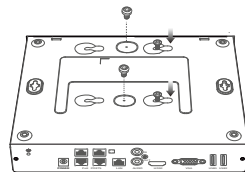

Metalskal NVR (eksempel: N3104-4P)

- 5 Monter dækslet med de tidligere fjernede skruer.

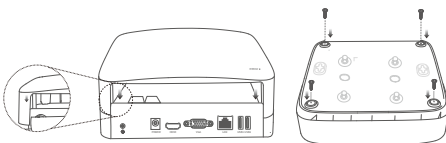

Plastskal NVR (eksempel: N3L-8H)

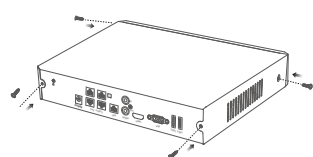

Metalskal NVR (eksempel: N3104-4P)

II Tilslut enheden

Almindelig NVR-topologi (Eksempel: N3L-8H)

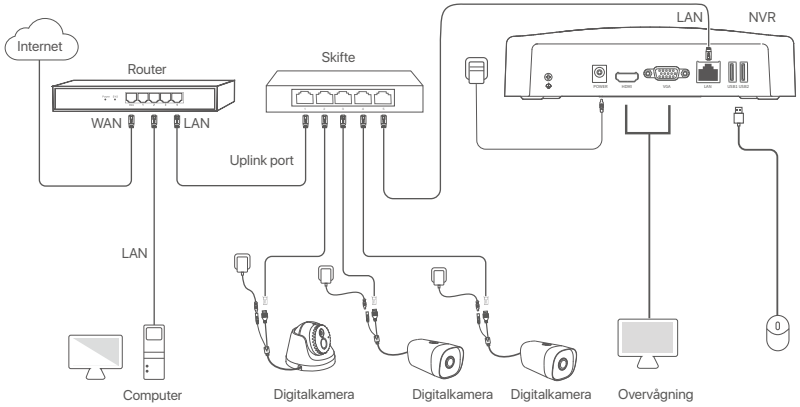

PoE NVR-topologi (Eksempel: N3104-4P)

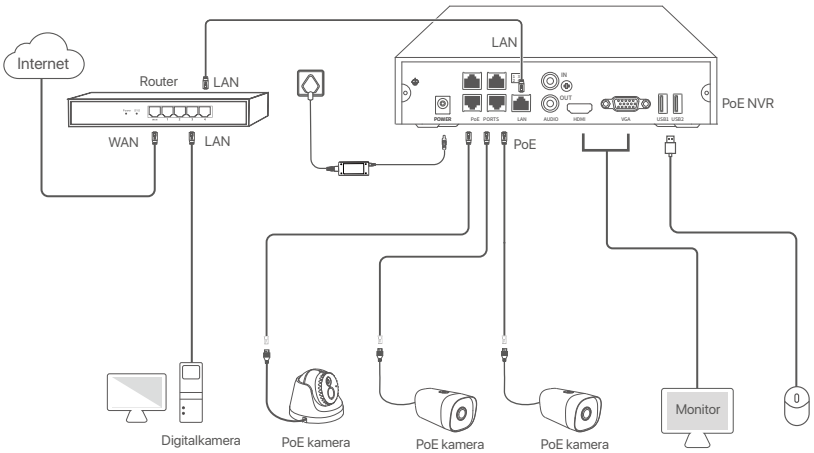

III Grundlæggende konfiguration

■ Lokal ledelse

Start



Tips

Brug den medfølgende strømadapter til at tænde NVR. NVR kan ikke fungere normalt eller endda blive beskadiget på grund af unormal strømforsyning.

Tilslut den medfølgende strømadapter til strømporten på NVR, og sæt strømadapteren i stikkontakten for at starte NVR.



Lukning



Note

Afbryd ikke strømforsyningen til NVR direkte for at tvinge en nedlukning; ellers kan harddisken blive beskadiget, videoer kan gå tabt, eller endda NVR kan blive beskadiget.

Når du har tilsluttet musen og skærmen til NVR, skal du udføre følgende indstillinger på NVR 's GUI (Afslut fuldskræm grænsefladen):

Klik på  i øverste højre hjørne, Klik på **Shutdown** (Lukning) , og klik derefter på **OK**. Når **The Device is Shut Down** (Enheden er lukket ned). **Please Cut Off the Power** (Afbryd strømmen) vises på skærmen, tag stikket ud af NVR 'ens strømadapter.

Quick setup

Når du har tilsluttet musen og skærmen til NVR, kan du udføre hurtig opsætning.

NVR 'ens INTERNETGRÆNSEFLADE kan variere afhængigt af modellerne. Den faktiske internet UI hersker. N3L - 8h er taget som et eksempel her.

- 1 Indstille **Password** (Adgangskode), indtast din **Email Address** (mailadresse), klik derefter på **Activate** (Aktivere).

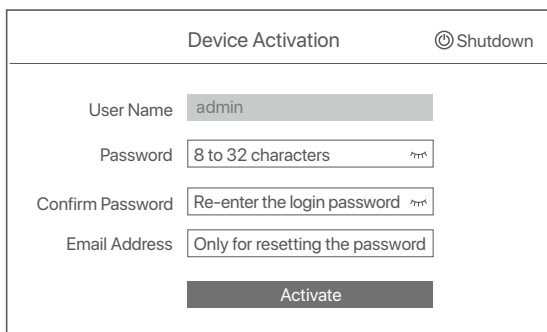

Device Activation  Shutdown

User Name



Password

Confirm Password

Email Address

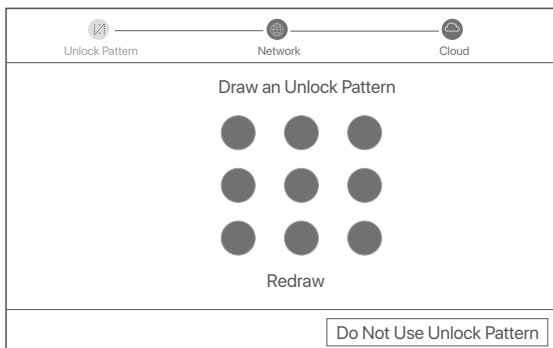
- 2 Hvis du vil bruge et mønster til at låse internet-brugergrensefladen op, skal du tegne et oplåsning-mønster. Ellers skal du klikke på **Do Not Use Unlock Pattern** (Brug Ikke Oplåsningmønster) og spring til trin 3.



Unlock Pattern Network Cloud

Draw an Unlock Pattern



Redraw

- 3 Sørg for, at forbindelsesstatus er **Connected** (Tilsluttet), og aktivere eller deaktivere **Auto add LAN cameras** (Tilføj automatisk LAN kameraer) funktion efter behov.
- Hvis du automatisk vil tilføje kameraer på LAN-siden af NVR, skal du klikke på **Next** (Næste). Spring til trin 5.
 - Hvis du manuelt vil tilføje kameraer på LAN-siden af NVR, kan du deaktivere **Auto add LAN cameras** (Tilføj automatisk LAN-kameraer) funktion, og klik på **Next** (Næste).

⚙️ Tips

Hvis forbindelsesstatus er **Disconnected** (Afbryde), prøv følgende løsninger:

- Sørg for, at LAN-porten på NVR er tilsluttet korrekt.
- Sørg for, at DHCP-serverfunktionen på den router, som NVR er tilsluttet, er aktiveret.

4 Tilføj kameraet.

Vælg det kamera, du vil tilføje i **Online Camera** (Online Kamera) liste, og klik på **Add** (Tilføj). Når kameraet vises i **Added Camera** (Tilføjet Kamera) liste og status er **Online**, klikke **Next** (Næste).

⚙️ Tips

- Hvis det kamera, du vil tilføje, er tilsluttet kontakten eller routeren, der er tilsluttet LAN-porten på NVR, skal du sikre dig, at kameraets IP-adresse og NVR er i det samme netværkssegment.
- Hvis NVR understøtter PoE-porte, og det kamera, du vil tilføje, er blevet tilsluttet PoE-porten på NVR, skal du sikre dig, at kameraets DHCP-funktion er aktiveret.
- Hvis det kamera, du vil tilføje, er aktiveret, og brugernavnet og adgangskoden er forskellige fra NVR's, skal du klikke på ⊕ for at indtaste de relevante oplysninger og klikke på **Add** (Tilføj).

No.	IP Address	Model	Status	S/N	Protocol	Port	Operation
<input checked="" type="checkbox"/> 1	192.168.1.101	IC6	Online	████	ONVIF	6688	⊕
<input checked="" type="checkbox"/> 2	192.168.1.102	IT6	Online	████	ONVIF	6688	⊕
<input checked="" type="checkbox"/> 3	192.168.1.103	IT6	Online	████	ONVIF	6688	⊕

Channel	Channel Name	IP Address	Model	Status	S/N	Protocol	Port	Operation
Empty								

5 Sørg for, at cloud-status er **Online** og klik **OK**.

⚙️ Tips

- Hvis cloud status er **Offline**, sørg for, at den router, som NVR er tilsluttet, kan få adgang til internettet, og Filterfunktionen er deaktiveret.
- Du kan også administrere NVR via TDSEE appen. Se App management i denne vejledning for detaljer.

Fuldføre.

Du kan forhåndsvisse videoer i realtid, afspille optagelserne og administrere overvågningsenheder.

■ App management

Når cloud-tjenesten i NVR er aktiveret, og cloud-status er online, kan du tilføje og administrere NVR via Tdsee-appen.

① Hent TDSEE App.

Når smartphone er tilsluttet internettet med succes, hente og installere Tdsee App på din mobiltelefon ved at scanne QR koden eller ved at søge efter TDSEE i **Google Play** eller **App Store**.



QR-kode

eller



- ② Sørg for, at NVR er tændt og fungerer korrekt.
- ③ Kør Tdsee-appen, og følg instruktionerne for at fuldføre brugerregistreringen. Gå ind på startside, og tryk derefter på Tilføj en enhed eller ⊕ i øverste højre hjørne af startside.

ⓘ Tips

For at sikre, at login-adgangskoden til NVR kan nulstilles via Tdsee-appen, skal du registrere dig ved hjælp af den e-mail-adresse, du brugte til at aktivere NVR.

- ④ Scan QR-koden på etiketten nederst på NVR ' en, eller scan kr-koden på **Cloud Service** (Sky Service) følg derefter instruktionerne i appen.

Når du har tilføjet NVR, kan du eksternt forhåndsviser videoer i realtid, afspille optagelserne og kontrollere alarmmeddelelser via Tdsee-appen.

■ Web management (Internet management)

Disse serier af NVR'er kan administreres på web-UI.

Aktivere

Hvis NVR ikke er aktiveret, kan du aktivere den via internet-brugergrænsefladen. Når aktiveringen er afsluttet, skal du logge ind igen.

- ① Tilslut computeren til kontakten eller routeren, der er tilsluttet NVR.
- ② Indstil computerens IP-adresse til en ubrugt, der tilhører det samme netværkssegment som standard IP-adressen på NVR, men forskellig fra IP-adressen på NVR.
NVR ' ens standard login-IP-adresse er **192.168.1.254**. Indstil IP-adressen på computeren til **192.168.1.X** (X angiver 2 til 253 og bruges ikke af andre enheder).

Internet Protocol Version 4 (TCP/IPv4) Properties

General

You can get IP settings assigned automatically if your network supports this capability. Otherwise, you need to ask your network administrator for the appropriate IP settings.

Obtain an IP address automatically

Use the following IP address:

IP address: 192 . 168 . 1 . 10

Subnet mask: 255 . 255 . 255 . 0

Default gateway: . . .

Obtain DNS server address automatically

Use the following DNS server addresses:

Preferred DNS server: . . .

Alternate DNS server: . . .

Validate settings upon exit Advanced

OK Cancel

- 3 Start en bro. ser og indtast standard IP-adressen **192.168.1.254** af NVR i adresselinjen. Indstil **Password** (Adgangskode), indtast din **Email Address** (Mailadresse), og klik på **Activate** (Aktivere).

Tips

NVR understøtter HTTPS login. Når du får adgang til dets INTERNETGRÆNSEFLADE, kan Bro.seren bede om, at internetadressen ikke er sikker, bare ignorere den og fortsætte.

Device Activation

User Name: admin

Password: 8 to 32 characters

Confirm Password: Re-enter the login password

Email Address: Only for resetting the password

Activate

English ▾

Gjort. Du kan genindtaste NVR ' ens INTERNETGRÆNSEFLADE for at få vist videoer i realtid eller konfigurere NVR efter behov.

DHCP-funktionen af NVR er aktiveret. Hvis der er en DHCP-server i netværket, kan IP-adressen på NVR ændres. Se den faktiske IP-adresse, der er tildelt NVR af DHCP-serveren.

Log ind på Internet UI

Se trin 1 at 3 i **Aktivere** for at betjene.

Ofte stillede spørgsmål

Spørgsmål 1. Hvad skal jeg gøre, hvis der ikke er afspilningsvideoer på NVR?

A1.

- Sørg for, at harddisken fungerer korrekt.
Naviger til **Configuration** (Konfiguration) > **Storage** (Opbevaring) > **HDD**:
 - Hvis harddisken ikke registreres, skal du først lukke NVR 'en, gen installere harddisken og starte NVR' en.
 - Hvis harddisken er unormal, skal du først lukke NVR 'en, gen installere harddisken og starte NVR' en. Hvis problemet fortsætter, skal du formatere harddisken.
 - Hvis formateringen mislykkes, skal du først lukke NVR 'en, udskifte harddisken og starte NVR' en.
- Sørg for, at optagelsesplanen er korrekt.
Naviger til **Configuration** (Konfiguration) > **Storage** (Opbevaring) > **Schedule** (Tidsplan), og sikre, at:
 - Kanal optagelsesplanen er aktiveret.
 - Optage tiden og optage typen er indstillet korrekt. Hvis ikke, skal du indstille og gemme dem efter behov.



Spørgsmål 2. Hvad skal jeg gøre, hvis TDSEE Appen ikke tilføjer NVR?

A2. Naviger til **Configuration** (Konfiguration) > **Network** (Netværk) > **Cloud Service** af NVR for at sikre, at cloud service-funktionen er aktiveret.

- Hvis **Cloud Status** (Sky Status) er **Online**, sørg for, at mobiltelefonen (med appen installeret) er forbundet til internettet.
- Hvis **Cloud Status** (Sky Status) er **Offline**, prøv følgende løsninger:
 - Naviger til **Configuration** (Konfiguration) > **Network** (Netværk) > **Internet** for at sikre, at konfigurationen af internetparametre er korrekt.
 - Sørg for, at LAN-porten på NVR er korrekt tilsluttet peer-siden (kontakt eller router).
 - Sørg for, at routeren i netværket er tilsluttet internettet, og at Filterfunktionen er deaktiveret (såsom MAC-filter og sortliste)
 - Sørg for, at routerens DHCP-serverfunktion i netværket er aktiveret.

Spørgsmål 3. Hvad skal jeg gøre, hvis der ikke er nogen billedvisning på NVR-kanalen?

A3. Naviger til **Configuration** (Konfiguration) > **Channel** (Kanal) > **Camera** (Digitalkamera) af GUI af NVR, finde **Added Camera** (Tilføjet Kamera), og kontroller kameraets status for kanalen.

- Hvis kameraets status for kanalen er **Online**, Naviger til **Configuration** (Konfiguration) > **Channel** (Kanal) > **Image** (Billede), og sikre, at **Brightness and Contrast** (Lysstyrke og kontrast) under Image Parameters (Billedparametre) er ikke begge 0.
- Hvis kameraets status for kanalen er **Error** (Fejl), hold musen over  for at kontrollere undtagelsesårsagen, og prøv følgende løsninger:
 - Hvis undtagelsesårsagen er forkert brugernavn eller adgangskode, skal du klikke på  og indtaste login-brugernavn og adgangskoden igen.
 - Hvis undtagelsesårsagen er **Disconnected** (Afbryde), sørg for, at forbindelsen mellem NVR og kameraet er normal, og Ethernet-kablet ikke er løst.
 - Slet eller Nulstil kameraet og tilføj det igen.
 - Sluk for kameraet og genstart det.

Spørgsmål 4. Hvad skal jeg gøre, hvis NVR ikke kan finde kameraet?

A4: Hvis NVR understøtter PoE-porten, og kameraet er blevet tilsluttet PoE-porten på NVR, kan du prøve følgende løsninger:

- Tilslut computeren og kameraet til det samme netværk, og aktiver DHCP-funktion af kameraet (via klientstyringsværktøj, såsom ONVIF Device Manager eller Web UI på kameraet til konfiguration).
 - Hvis kameraet er et tredjepartskamera, skal du sikre dig, at kameraet understøtter ONVIF, og ONVIF er aktiveret, og en administrator med brugernavn admin er føjet til brugerlisten.
- Hvis kameraet er tilsluttet LAN-siden af NVR, kan du prøve følgende løsninger:
- Sørg for, at kameraet fungerer korrekt, og at kameraet er tilsluttet korrekt til kontakten eller routeren, der er tilsluttet NVR, og at Ethernet-kablet er stramt.
 - Sørg for, at kameraets IP-adresse er i samme netværkssegment som NVR 'ens LAN-IP-adresse (via klientstyringsværktøj, såsom ONVIF Device Manager eller web-UI for kameraet til konfiguration).
 - Hvis kameraet er et tredjepartskamera, skal du sikre dig, at kameraet understøtter ONVIF, og ONVIF er aktiveret, og en administrator med brugernavn admin er føjet til brugerlisten.

Hvis problemet fortsætter, bedes du kontakte Tenda teknisk support.

Eesti

Komplekti sisu

- NVR x 1
- Toiteadapter – 1 tk
- Hiir x 1
- Paigalduskomplekt x 1
(Kruvi: keermeläbimõõt: 3,5 mm, pikkus: 5 mm; pea läbimõõt: 6,5 mm)
- Kiirpaigaldusjuhend – 1 tk

Välimus

Need NVR-ide seeriad hõlmavad plastikust kestaga NVR-i ja metallkestaga NVR-i.

LED indikaator

LED indikaator

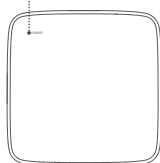

Üks LED-indikaator
(näide: N3L-8H)

LED indikaator	Kirjeldus
POWER	Ühtlane sinine: Algatamine.
	Pidevalt roheline: NVR salvestamine.
	Vilkuv roheline: NVR töötab korralikult, kuid ei salvesta.
	Põlev punane: NVR on vigane (LAN-port on lahti ühendatud, või HDD vigane).

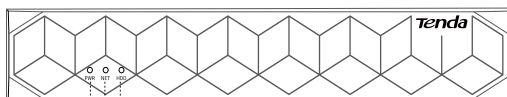

Mitu LED-indikaatorit (näide: N3104-4P)

PWR.....HDD
NET

LED indikaator	Kirjeldus
PWR	Kindel: Toide sisse lülitatud.
	Väljas: valesti sisse lülitatud.
NET	Kindel: LAN-port ühendatud.
	Väljas: LAN-port on lahti ühendatud.
HDD	Kindel: HDD töötab korralikult.
	Vilgub: HDD on vigane (näiteks HDD pole vormindatud.)
	Väljas: HDD-d ei tuvastatud.

Alumine paneel

Tips

Seina kinnitusavad: Kasutatakse seadme seinalle kinnitamiseks.

Seinakinnitusmaterjalid peavad endal olema. Kruvide ja plastist tüüblite soovitatavad tehnilised andmed:

Kruvi: keermeläbimõõt: 3 mm, pikkus: 14 mm; pea läbimõõt: 5,2 mm

Plastist tüübel: sisemine läbimõõt: 6,0 mm; pikkus: 26,4 mm

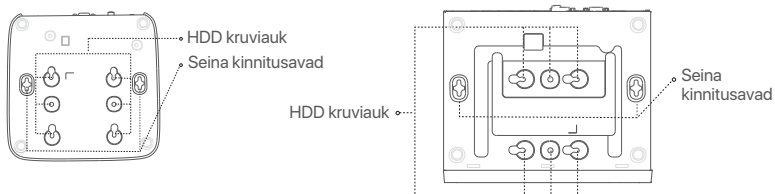

Plastikust kestaga NVR (näide: N3L-8H)

Metallist kestaga NVR (näide: N3104-4P)

Tagumine paneel

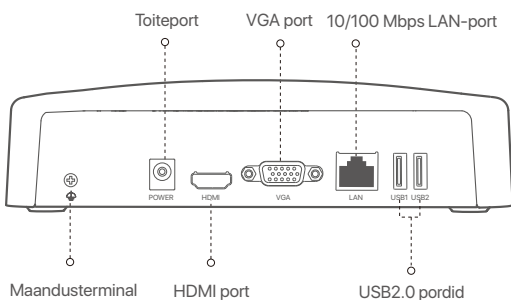

Tavaline NVR (näide: N3L-8H)

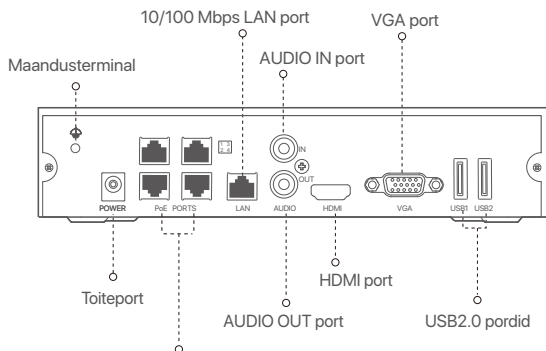

PoE NVR (näide: N3104-4P)



10/100 Mbps auto-negotiation pordid (automaatsed läbirääkimispordid) PoE toiteallikaks ja andmeedastuseks

Port	Kirjeldus
	Maandusterminaal. Ühendage NVR-i maandusklemm maanduskaabliga maanduse või hoone maandusklemmiga, et vältida NVR-i kahjustamist staatilise elektri või äikese korral.
POWER	Toiteport. Kasutage NVR-i sisselülitamiseks kaasasolevat toiteadapterit.
PoE PORTS	Kiire Etherneti port, mis toetab IEEE 802.3af/at PoE toiteallikat. Kasutatakse kaameratega ühendamiseks.  Tips - Soovitatav Etherneti kaabel: CAT 5 või parem. - Toiteallika kaugus: • Tavarežiim (vaikimisi): Kuni 100 m • Pikamaarežiim: Kuni 250 m
LAN	Kiire Etherneti LAN-port. Kasutatakse ühenduse loomiseks selliste seadmetega nagu ruuter ja lüliti.
AUDIO IN	heli sisendport. Kasutatakse helisisendseadmete, näiteks pikapidega ühendamiseks.
AUDIO OUT	heli väljundport. Kasutatakse heliväljundseadmete, näiteks aktiivsete kõlaritega ühendamiseks.
HDMI	HDMI port. Ühendage oma monitor või teler selle pordiga heli- ja videoväljundi jaoks HDMI-kaabli abil.
VGA	VGA port. Ühendage monitor selle pordiga videoväljundi jaoks VGA-kaabli abil.
USB	USB2.0 pordid. Kasutatakse selliste seadmetega nagu hiir ja USB-mäluseade ühendamiseks.

I Installige HDD (kövaketas)

NVR-ide välimus võib olenevalt mudelist erineda. Järgmine teave on ainult teadmiseks. Installige HDD, mis vastab tegelikult ostetud mudelile.

See toode ei sisalda HDD-d ja soovitatav on kasutada jälgimiseks mõeldud HDD-d. Paigaldamise ajal võib vaja minna kruvikeerajat. Palun hangi see endale ise.

Näpunäited

HDD paigaldamisel või asendamisel katkestage NVR-i toide, vastasel juhul ei pruugita kövaketast tuvastada või see võib isegi kahjustuda.

- 1 Kasutage kruvide lahti keeramiseks kruvikeerajat ja seejärel eemaldage NVR-i kaas. Hoidke kruvid hilisemaks kasutamiseks alles.

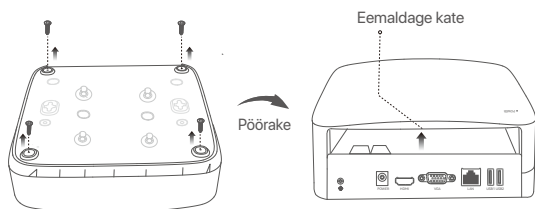

Plastikust kestaga NVR (näide: N3L-8H)

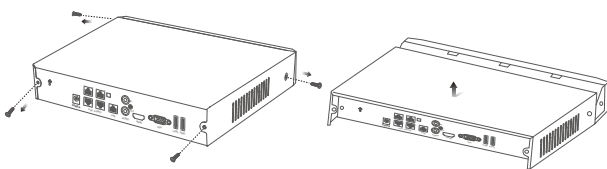

Metallist kestaga NVR (näide: N3104-4P)

- 2 Võtke NVR-i seadistamiskomplektist välja 2 kruvi ja keerake need kahte SATA-pistikule kõige lähemal asuvasse kruviauku. Jätke järgnevaks paigaldamiseks kruvipäe ja HDD vahele umbes 2 mm vabaks.

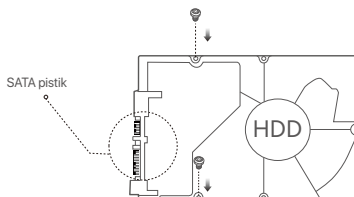

- 3 Joondage kõvaketta SATA-pistik NVR-i emaplaadi SATA-pesaga ja sisestage seejärel kõvaketas pesa, kuni see on kindlalt fikseeritud.

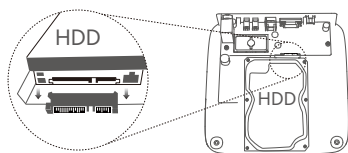

Plastikust kestaga NVR (näide: N3L-8H)

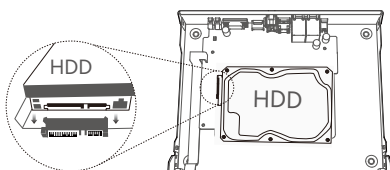

Metallist kestaga NVR (näide: N3104-4P)

- 4 Võtke NVR-i paigaldamiskomplektist välja ülejäänud kruvid ja keerake need HDD kinnitamiseks HDD kruviaukudesse.

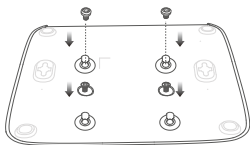

Plastikust kestaga NVR (näide: N3L-8H)

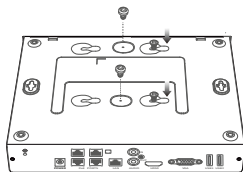

Metallist kestaga NVR (näide: N3104-4P)

- 5 Kinnitage kate eelnevalt eemaldatud kruvidega.

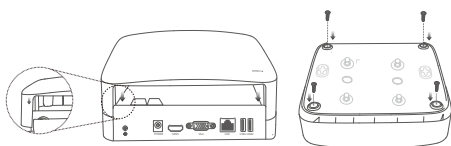

Plastikust kestaga NVR (näide: N3L-8H)

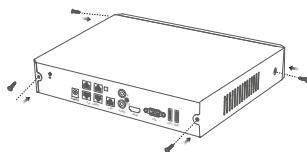

Metallist kestaga NVR (näide: N3104-4P)

II Ühendage seade

Tavaline NVR-i topoloogia (näide: N3L-8H)

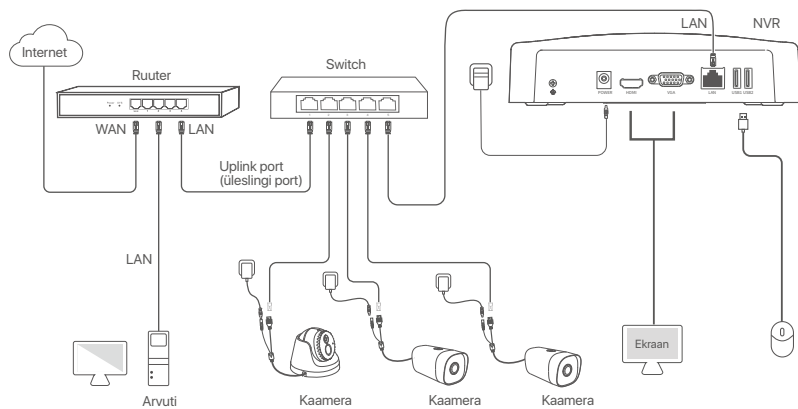

PoE NVR topoloogia (näide: N3104-4P)

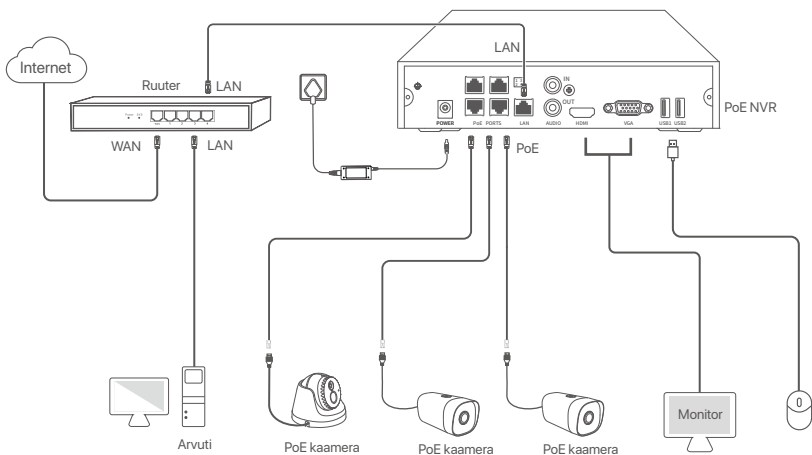

III Põhikonfiguratsioon

■ Kohalik haldus

Käivitamine



Tips

Kasutage NVR-i sisselülitamiseks kaasasolevat toiteadapterit. NVR võib ebatavalise toiteallika tõttu töötada ebanormaalselt või isegi kahjustuda.

Ühendage kaasasolev toiteadapter NVR-i toiteporti ja ühendage NVR-i käivitamiseks toiteadapter pistikupessa.



Väljalülitamine



Note

Ärge katkestage NVR-i toiteallikat, et seda välja lülitada; vastasel juhul võib HDD kahjustuda, videod kaotsi minna ja NVR ise võib kahjustada saada.

Pärast hiire ja monitori ühendamist NVR-iga tehke NVR-i GUI-s järgmised sätted (väljuge täisekraani liidesest):

Klõpsake paremas ülarnurgas nuppu , nuppu **Shutdown** (Sulge)  ja seejärel nuppu **OK**. Kui **seade on välja lülitatud**. Kui ekraanile ilmub kiri **Please Cut Off the Power** (Palun katkesta toide), eemaldage NVR-i toiteadapter.

Kiirseadistamine

Pärast hiire ja monitori ühendamist NVR-iga saate teha kiirseadistuse.

NVR-i veebi kasutajaliides võib mudelite lõikes erineda. Tegelik veebi kasutajaliides on ülekaalus. Siin on näiteks N3L-8H.

- 1 Seadke **Password** (Parool), sisestage oma **Email Address** (e-posti aadress) ja klõpsake nuppu **Activate** (Aktiveeri).

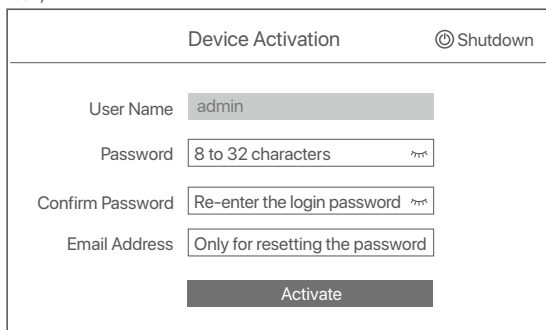

Device Activation  Shutdown

User Name



Password

Confirm Password

Email Address

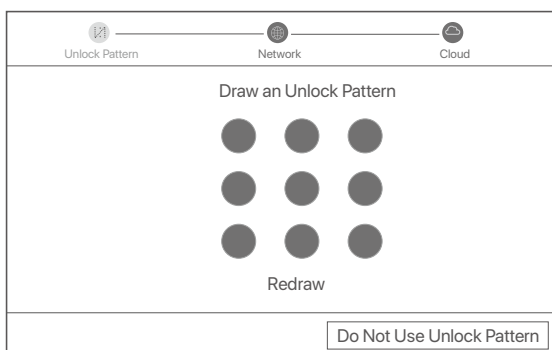
- 2 Kui soovite veebi kasutajaliidese avamiseks kasutada mustrit, joonistage avamismuster. Vastasel juhul klõpsake nuppu **Do Not Use Unlock Pattern** (Ära kasuta avamismustrit) ja jätkake 3. sammuga.



Unlock Pattern Network Cloud

Draw an Unlock Pattern



Redraw

- 3 Veenduge, et ühenduse olek on **Connected** (Ühendatud), ja lubage või keelake funktsioon Auto add **LAN cameras** (Automaatne LAN-kaamerate lisamine) vastavalt vajadusele.
- Kui soovite automaatselt lisada kaameraid NVR-i LAN-i poolele, klõpsake nuppu **Next** (Edasi). Jätkake ➊ sammuga.
 - Kui soovite lisada kaameraid NVR-i LAN-küljele manuaalselt, saate keelata funktsiooni **Auto add LAN cameras** (Automaatne LAN-kaamerate lisamine) ja klõpsata nuppu **Next** (Edasi).



Tips

Kui ühenduse olek on **Disconnected** (Katkestatud), proovige järgmisi lahendusi:

- Veenduge, et NVR-i LAN-port on korralikult ühendatud.
- Veenduge, et ruuteri DHCP-serveri funktsioon, millega NVR on ühendatud, on lubatud.

4 Lisage kaamera.

Valige **Online Camera** (Võrgukaamera) loendist kaamera, mille soovite lisada, ja klõpsake nuppu **Add** (Lisa). Kui kaamera kuvatakse loendis **Added Camera** (Lisatud kaamera) ja olek on **Online** (Võrgus), klõpsake nuppu **Next** (Edasi).



Tips

- Kui kaamera, mida soovite lisada, on ühendatud lülitil või ruuteriga, mis on ühendatud NVR-i LAN-porti, veenduge, et kaamera ja NVR-i IP-aadress on samas võrgusegmendis.
- Kui NVR toetab PoE-porte ja kaamera, mida soovite lisada, on ühendatud NVR-i PoE-pordiga, veenduge, et kaamera DHCP-funktsioon on lubatud.
- Kui kaamera, mida soovite lisada, on aktiveeritud ja kasutajanimi ja parool erinevad NVR-i omadest, klõpsake vastava teabe sisestamiseks nuppu ⊕ ja klõpsake nuppu **Add** (Lisa).

<input checked="" type="checkbox"/>	No.	IP Address	Model	Status	S/N	Protocol	Port	Operation
<input checked="" type="checkbox"/>	1	192.168.1.101	IC6	Online	████	ONVIF	6688	⊕
<input checked="" type="checkbox"/>	2	192.168.1.102	IT6	Online	████	ONVIF	6688	⊕
<input checked="" type="checkbox"/>	3	192.168.1.103	IT6	Online	████	ONVIF	6688	⊕

5 Veenduge, et pilve olek on **Online** (Võrgus) ja klõpsake nuppu **OK**.



Tips

- Kui pilve olek on **Offline** (Võrguühenduseta), veenduge, et ruuteril, millega NVR on ühendatud, oleks juurdepääs Internetile ja filtrifunktsioon on keelatud.
- NVR-i saate hallata ka rakenduse TDSEE kaudu. Üksikasju leiate selle juhendi jaotisest **Rakenduste haldamine**.

Lõpetatud.

Saate vaadata reaajas videoid, taasesitada salvestisi ja hallata jälgimisseadmeid.

■ Rakenduste haldamine

Kui NVR-i pilveteenus on lubatud ja pilve olek on võrgus, saate NVR-i lisada ja hallata rakenduse TDSEE kaudu.

- 1 Laadige alla TDSEE rakendus.

Kui nutitelefon on Internetiga edukalt ühendatud, laadige alla ja installige oma mobiiltelefoni TDSEE rakendus, skannides QR-koodi või otsides **Google Play** (Google Playst) või **App Store** (App Store'ist) TDSEE-d.



QR kood

Või



- 2 Veenduge, et NVR oleks sisse lülitatud ja töötaks korralikult.
- 3 Käivitage rakendus TDSEE ja järgige kasutaja registreerimise lõpuleviimiseks juhiseid. Minge avalehele, seejärel puudutage avalehe paremas ülanurgas valikut **Add a device** or ⊕ (lisa seade või).

ⓘ Tips

Tagamaks, et NVR-i sisselogimisparooli saab lähtestada TDSEE rakenduse kaudu, registreeruge kasutades e-posti aadressi, mida kasutasite NVR-i aktiveerimiseks.

- 4 Skannige QR-kood NVR-i allosas asuva sildi abil või skannige QR-kood lehel **Cloud Service** (Pilveteenus), seejärel järgige rakenduses olevaid juhiseid.

Pärast NVR-i lisamist saate TDSEE rakenduse kaudu kaugvaadata reaalaajas videoid, taasesitada salvestisi ja kontrollida häiresõnumeid.

■ Veebihaldus

Neid NVR-ide seeriaid saab hallata veebiliidese kaudu.

Aktiveeri

Kui NVR pole aktiveeritud, saate selle aktiveerida veebiliidese kaudu. Kui aktiveerimine on lõppenud, peate uuesti sisse logima.

- 1 Ühendage arvuti NVR-iga ühendatud lülitit või ruuteriga.
- 2 Määrake arvuti IP-aadress kasutamata, mis kuulub NVR-i vaike-IP-aadressiga samasse võrgusegmenti, kuid erineb NVR-i IP-aadressist.
NVR-i vaikimisi sisselogimise IP-aadress on **192.168.1.254**. Määrake arvuti IP-aadressiks **192.168.1.X** (X tähistab 2 kuni 253 ja seda ei kasuta teised seadmed).

Internet Protocol Version 4 (TCP/IPv4) Properties ? X

General

You can get IP settings assigned automatically if your network supports this capability. Otherwise, you need to ask your network administrator for the appropriate IP settings.

Obtain an IP address automatically

Use the following IP address:

IP address:

Subnet mask:

Default gateway:

Obtain DNS server address automatically

Use the following DNS server addresses:

Preferred DNS server:

Alternate DNS server:

Validate settings upon exit Advanced

- ③ Käivitage brauser ja sisestage aadressiribale NVR-i vaike-IP-aadress **192.168.1.254**. Määrake **Password** (Parool), sisestage oma **Email Address** (e-posti aadress) ja klõpsake nuppu **Activate** (Aktiveeri).

Tips

NVR toetab HTTPS-i sisselogimist. Kui avate selle veebileidese, võib brauser anda teada, et veebiaadress pole turvaline, lihtsalt vältige seda ja jätkake.

Device Activation

User Name

Password

Confirm Password

Email Address

English ▼

Valmis. Saate uuesti siseneda NVR-i veebileidesse, et vaadata reaajas videoid või konfigureerida NVR-i vastavalt vajadusele.

NVR-i DHCP-funktsioon on lubatud. Kui võrgus on DHCP-server, võidakse NVR-i IP-aadressi muuta. Vaadake tegelikku IP-aadressi, mille DHCP-server on NVR-ile määranud.

Logige veebi kasutajaliidese sisse

Kasutamiseks vaadake samme ① kuni ③ jaotises **Aktiveeri**.

KKK

K1. Mida peaksin tegema, kui NVR-is pole taasesitusvideoid?

A1.

- Veenduge, et HDD töötab korralikult.

Liikuge jaotisse **Configuration** (Konfiguratsioon) > **Storage** (Salvestus) > **HDD**:

- Kui HDD-d ei tuvastata, lülitage esmalt NVR välja, installige HDD uuesti ja käivitage NVR.
- Kui HDD on ebanormaalne, lülitage esmalt NVR välja, installige HDD uuesti ja käivitage NVR. Kui probleem püsib, vormindage kõvaketas.
- Kui vormindamine ebaõnnestub, lülitage esmalt välja NVR, vahetage Hdd välja ja käivitage NVR.

- Veenduge, et salvestusplaan on õige.

Liikuge jaotisse **Configuration** (Konfiguratsioon) > **Storage** (Salvestus) > **Schedule** (Ajakava) ja veenduge, et:

- Kanali salvestamise ajakava on lubatud.
- Salvestusaeg ja salvestustüüp on õigesti seadistatud. Kui ei, siis määrake ja salvestage need vastavalt vajadusele.

K2. Mida peaksin tegema, kui TDSEE rakendus ei suuda NVR-i lisada?

V2. Navigeerige NVR-i jaotisesse **Configuration** (Konfiguratsioon) > **Network** (Võrk) > **Cloud Service** (Pilveteenus), et tagada pilveteenuse funktsiooni lubamine.

- Kui **Cloud Status** (Pilve olek) on **Online** (Võrgus), veenduge, et mobiiltelefon (millega rakendus on installitud) oleks Internetiga ühendatud.

- Kui **Cloud Status** (Pilve olek) on **Offline** (Võrguühenduseta), proovige järgmisi lahendusi:

- Liikuge jaotisse **Configuration** (Konfiguratsioon) > **Network (Võrk)** > Internet, et veenduda, et Interneti-parameetrite konfiguratsioon on õige.
- Veenduge, et NVR-i LAN-port on võrdväärse poolega (lüliti või ruuter) õigesti ühendatud.
- Veenduge, et võrgus olev ruuter on Internetiga ühendatud ja filtrifunktsioon on keelatud (nt MAC-filter ja must nimekirj).
- Veenduge, et võrgus oleva ruuteri DHCP-serveri funktsioon on lubatud.

K3. Mida teha, kui NVR-i kanalil pole pilti?

V3. Liikuge NVR-i graafilise kasutajaliidese jaotisesse **Configuration** (Konfiguratsioon) > **Channel** (Kanal) > **Camera** (Kaamera), otsige üles **Added Camera** (Lisatud kaamera) ja kontrollige kanali kaamera olekut.

- Kui kanali kaamera olek on **Online** (Võrgus), navigeerige jaotisse **Configuration** (Konfiguratsioon) > Channel (Kanal) > **Image** (Pilt) ja veenduge, et **Image Parameters** (Pildiparameetrid) all olevad **Brightness and Contrast** (Heledus ja Kontrastsus) ei oleks mõlemad 0.

- Kui kanali kaamera olek on **Error** (Viga), viige kursor  kohale, et kontrollida erandi põhjust, ja proovige järgmisi lahendusi:

- Kui erandi põhjuseks on Vale kasutajanimi või parool, klõpsake  ja sisestage sisselogimise kasutajanimi ja parool uuesti.
- Kui erandi põhjuseks on **Disconnected** (Ühenduse katkemine), veenduge, et ühendus NVR-i ja kaamera vahel oleks normaalne ja et Etherneti kaabel poleks lahti.
- Kustutage või lähtestage kaamera ja lisage see uuesti.
- Lülitage kaamera välja ja taaskäivitage see.

K4. Mida teha, kui NVR ei leia kaamerat?

A4. Kui NVR toetab PoE-porti ja kaamera on ühendatud NVR-i PoE-pordiga, proovige järgmisi lahendusi:

- Ühendage arvuti ja kaamera samasse võrku ning lubage kaamera DHCP-funktsioon (konfigureerimiseks kliendihaldustööriista, näiteks ONVIF-seadmehalduri või kaamera veebilidese kaudu).

- Kui kaamera on kolmanda osapoole kaamera, veenduge, et kaamera toetab ONVIF-i ja ONVIF on lubatud ning kasutajate loendisse on lisatud administraator kasutajanimiga admin.

Kui kaamera on ühendatud NVR-i LAN-küljega, proovige järgmisi lahendusi:

- Veenduge, et kaamera töötab korralikult ja kaamera on korralikult ühendatud lüliti või ruuteriga, mis on ühendatud NVR-iga, ja et Etherneti kaabel on tihedasti kinni.

- Veenduge, et kaamera IP-aadress on samas võrgusegmendis kui NVR-i LAN-i IP-aadress (konfigureerimiseks kasutage kliendihaldustööriista, nagu ONVIF-seadmehaldur või kaamera veebikasutajaliidese).

- Kui kaamera on kolmanda osapoole kaamera, veenduge, et kaamera toetab ONVIF-i ja ONVIF on lubatud ning kasutajate loendisse on lisatud administraator kasutajanimiga admin.

Kui probleem püsib, võtke ühendust Tenda tehnilise toega.

Lietuvių

Pakuotės turinys

- NVR x 1
- Maitinimo adapteris x 1
- Pelė x 1
- Įrengimo paketas x 1
(Varžtas: sriegio skersmuo: 3,5 mm, ilgis: 5 mm; galvutės skersmuo: 6,5 mm)
- Trumpas diegimo vadovas x 1

Išvaizda

Šios serijos NVR apima plastikinio apvalkalo NVR ir metalinio apvalkalo NVR.

LED indikatorius

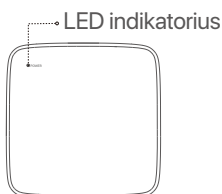

Vienas LED indikatorius
(pavyzdys: N3L-8H)

LED indikatorius	apibūdinimas
POWER	Vientisa mėlyna: inicijuojama.
	Žalia: NVR įrašymas.
	Mirksi žaliai: NVR veikia tinkamai, bet neįrašo.
	Šviečia raudonai: NVR sugedęs (atjungtas LAN prievadas, arba sugedęs HDD).

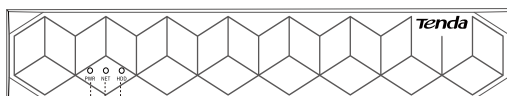

Keli LED indikatoriai (pavyzdys: N3104-4P)

PWR.....HDD
NET

LED indikatorius	apibūdinimas
PWR	Šviečia: įjungtas.
	Išjungta: netinkamai įjungtas.
NET	Šviečia: prijungtas LAN prievadas.
	Išjungta: LAN prievadas atjungtas.
HDD	Šviečia: HDD veikia tinkamai.
	Mirksi: HDD sugedęs (pvz., HDD nesuformatuotas.)
	Išjungta: nėra aptiktas HDD.

Apatinis skydelis

Tips

Sienų montavimo skylės: Naudojamas prietaisui prie sienos pritvirtinti.

Sienų tvirtinimo medžiagos yra paruoštos savarankiškai. Rekomenduojamos plastikinių varžtų ir inkarų specifikacijos:

Varžtas: sriegio skersmuo: 3 mm, ilgis: 14 mm; galvutės skersmuo: 5.2 mm

Plastikinis inkaras: vidinis skersmuo: 6,0 mm; ilgis: 26,4 mm



Plastikinio korpuso NVR (pavyzdys: N3L-8H)

Metalinio apvalkalo NVR (pavyzdys: N3104-4P)

Galinis skydelis

Įprastas NVR (pavyzdys: N3L-8H)

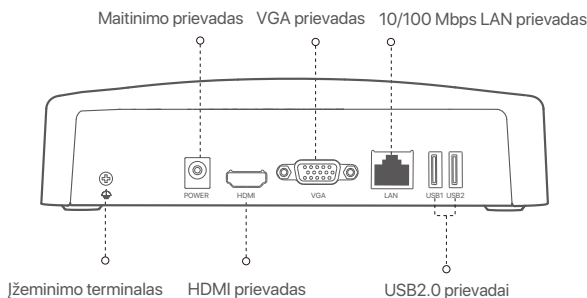

PoE NVR (Example: N3104-4P)

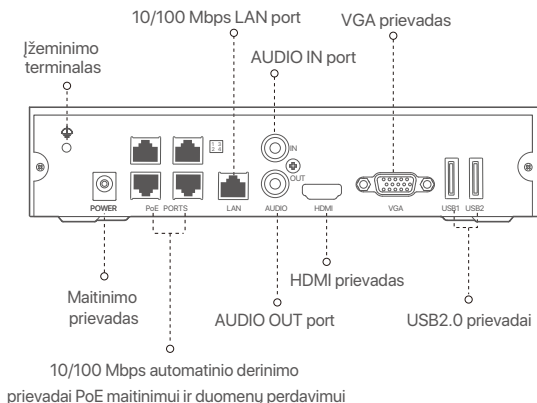

Prievadas	apibūdinimas
	Įžeminimo terminalas NVR įžeminimo gnybtą įžeminimo kabeliu prijunkite prie žemės arba pastato įžeminimo gnybto, kad statinė elektra ar žaibas nesugadintų NVR.
POWER	Maitinimo prievadas. Norėdami įjungti NVR, naudokite pridedamą maitinimo adapterį.
PoE PORTS	Fast Ethernet prievadas, palaikantis IEEE 802.3af/at PoE maitinimą. Naudojamas prijungti prie kamerų. 💡 Tips - Rekomenduojamas eterneto kabelis: CAT 5 arba geresnis. - Maitinimo atstumas: • Normalus režimas (numatytasis): Iki 100 m • Tolimojo nuotolio režimas: Iki 250 m
LAN	Greitojo eternetu LAN prievadas. Naudojamas prisijungti prie tokių įrenginių kaip maršrutizatoriai ir komutatoriai.
AUDIO IN	Garso įvesties prievadas. Naudojamas prijungti prie garso įvesties įrenginių, pvz., imtuvų.
AUDIO OUT	Garso išvesties prievadas. Naudojamas garso išvesties įrenginiams, pavyzdžiui, aktyviems garsiakalbiams, prijungti.
HDMI	HDMI port. Prie šio prievado HDMI kabeliu prijunkite monitorių arba televizorių, kad būtų galima prijungti garso ir vaizdo išvestį.
VGA	VGA port. Prie šio prievado prijunkite monitorių, naudodami VGA kabelį, kad galėtumėte išvesti vaizdo įrašą.
USB	USB 2.0 port. Naudojamas tokiems prietaisams, kaip pelė ir USB atminties įrenginys, prijungti.

I HDD montavimas

NVR išvaizda gali skirtis priklausomai nuo modelio. Toliau pateikta informacija yra tik informacinio pobūdžio. Įdiekite HDD, atitinkantį įsigytą modelį.

Šiame gaminyje nėra jokio HDD, todėl rekomenduojama naudoti stebėjimui skirtą HDD. Montuojant gali prireikti atsuktuvo. Paruoškite jį patys.

💡 Patarimai

Diegdami arba keisdami HDD, atjunkite NVR maitinimą, nes priešingu atveju HDD gali būti neaptiktas arba net sugadintas.

- 1 Atsuktuvu atsukite varžtus ir nuimkite NVR dangtelį. Pasilikite varžtus vėlesniam naudojimui.

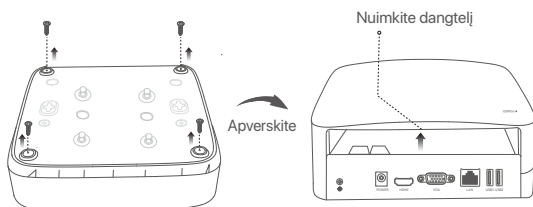

Plastinio korpuso NVR (pavyzdys: N3L-8H)

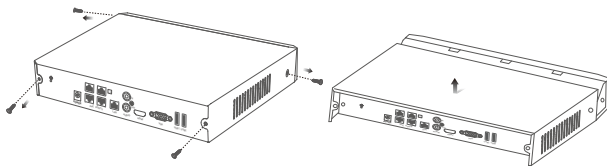

Metalinio apvalkalo NVR (pavyzdys: N3104-4P)

- 2 Iš NVR diegimo pakuotės ištraukite 2 varžtus ir įsukite juos į dvi varžtų skyles, esančias arčiausiai SATA jungties. Tarp varžtų galvutės ir standžiojo disko palikite maždaug 2 mm atstumą vėlesniam montavimui.

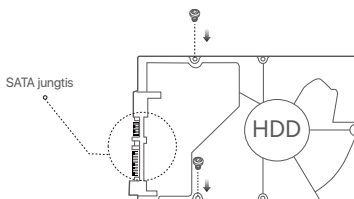

- 3 Sulygiuokite standžiojo disko SATA jungtį su SATA lizdu, esančiu NVR pagrindinėje plokštėje, tada įdėkite standųjį diską į lizdą, kol jis bus tvirtai pritvirtintas.

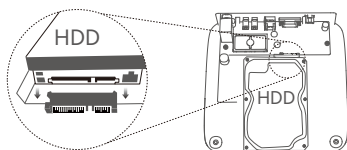

Plastikinio korpuso NVR (pavyzdys: N3L-8H)

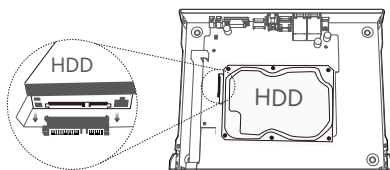

Metalinio apvalkalo NVR (pavyzdys: N3104-4P)

- 4 Iš NVR diegimo pakuotės išimkite likusius varžtus ir įsukite juos į HDD varžtų skyles, kad pritvirtintumėte HDD.

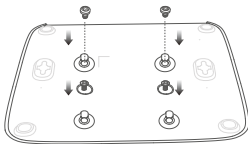

Plastikinio korpuso NVR (pavyzdys: N3L-8H)

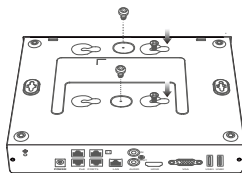

Metalinio apvalkalo NVR (pavyzdys: N3104-4P)

- 5 Pritvirtinkite dangtį anksčiau išsuktais varžtais.

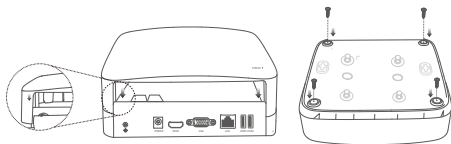

Plastikinio korpuso NVR (pavyzdys: N3L-8H)

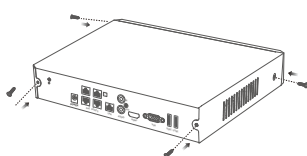

Metalinio apvalkalo NVR (pavyzdys: N3104-4P)

II Įrenginio prijungimas

Įprasta NVR topologija (pavyzdys: N3L-8H)

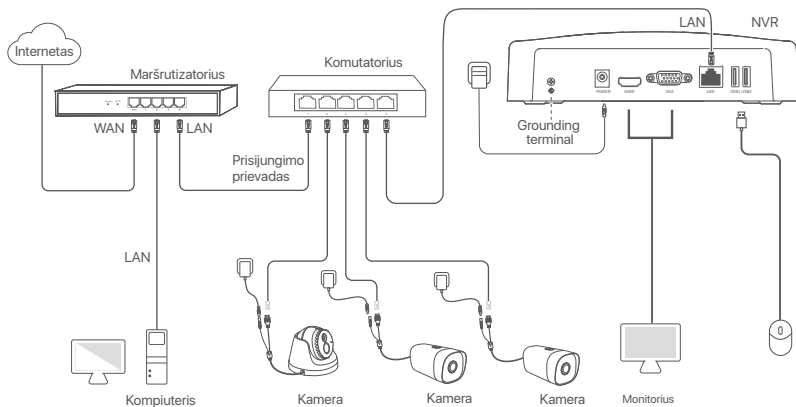

PoE NVR topologija (pavyzdys: N3104-4P)

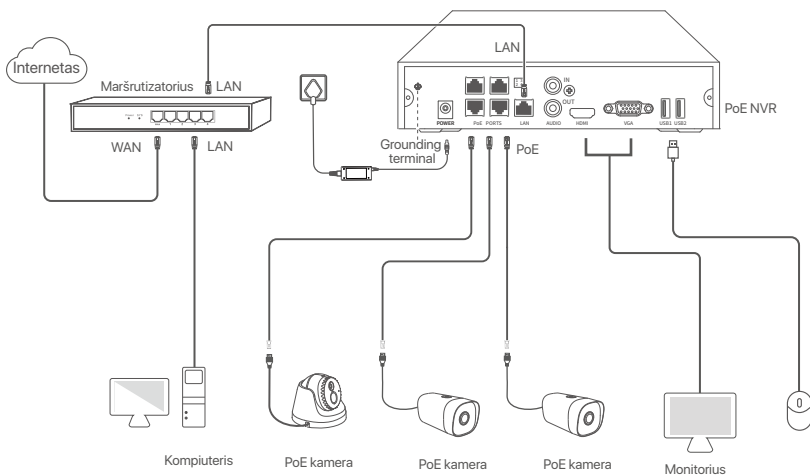

III Pagrindinė konfigūracija

■ Vietinis valdymas

Paleidimas



Norėdami įjungti NVR, naudokite pridėdamą maitinimo adapterį. Dėl neįprasto maitinimo šaltinio NVR gali neveikti normaliai arba net būti sugadintas.

Prijunkite pridėdamą maitinimo adapterį prie NVR maitinimo prievado ir įjunkite maitinimo adapterį į maitinimo lizdą, kad įjungtumėte NVR.

Išjungimas



Note
Nenutraukite tiesiogiai NVR maitinimo šaltinio, kad priverstinai išjungtumėte įrenginį; priešingu atveju gali būti pažeistas HDD, prarasti vaizdo įrašai ar net sugadintas NVR.

Prijungę pelę ir monitorių prie NVR, atlikite toliau nurodytus NVR grafinės sąsajos nustatymus (išeikite iš viso ekrano sąsajos):

Viršutiniame dešiniajame kampe spustelėkite ☺, spustelėkite **Shutdown** (Išjungti) ☹, tada spustelėkite **OK**. Kai **The Device is Shut Down** (Įrenginys išjungiamas). Ekране rodomas **Please Cut Off the Power** (prašymas išjungti maitinimą), atjunkite NVR maitinimo adapterį.

Greita sąranka

Prijungę pelę ir monitorių prie NVR, galite atlikti greitąją sąranką.

NVR žiniatinklio vartotojo sąsaja gali skirtis priklausomai nuo modelio. Vyrauja tikroji žiniatinklio vartotojo sąsaja. Čia kaip pavyzdys pateikiamas N3L-8H.

- 1 Nustatykite **Password** (Slaptažodį), įveskite **Email Address** (el. pašto adresą) ir spustelėkite **Activate** (Aktyvinti).

Device Activation ☹ Shutdown

User Name admin

Password 8 to 32 characters

Confirm Password Re-enter the login password

Email Address Only for resetting the password

Activate

- 2 Jei norite naudoti šabloną žiniatinklio naudotojo sąsajai atrakinti, nupieškite atrakinimo šabloną. Priešingu atveju spustelėkite **Do Not Use Unlock Pattern (Nenaudoti atrakinimo modelio)** ir pereikite prie 3 žingsnio.

Unlock Pattern Network Cloud

Draw an Unlock Pattern

Redraw

Do Not Use Unlock Pattern

3 Įsitinkinkite, kad ryšio būseną yra **Connected** (Prijungta), ir prireikus įjunkite arba išjunkite **Auto add LAN cameras (Automatinio LAN kamerų)** pridėjimo funkciją.

- Jei norite automatiškai pridėti NVR LAN pusėje esančias kameras, spustelėkite **Next (Toliau)**.

Pereikite prie 4 žingsnio.

- Jei norite rankiniu būdu pridėti kameras NVR LAN pusėje, galite išjungti funkciją **Auto add LAN cameras** (Automatiškai pridėti LAN kameras) ir spustelėkite **Next (Toliau)**.



Tips

Jei ryšio būseną yra **Disconnected** (Atjungta), išbandykite šiuos sprendimus:

- Įsitinkinkite, kad NVR LAN prievadas prijungtas tinkamai.

- Įsitinkinkite, kad maršrutizatoriaus, prie kurio prijungtas NVR, DHCP serverio funkcija yra įjungta.

Unlock Pattern Network Cloud

Connection Status Connected

Auto add LAN cameras

DHCP

IP Address

Subnet Mask

Default Gateway

Previous Next

4 Pridėkite kamerą.

Pasirinkite kamerą, kurią norite įtraukti į **Online Camera** (internetinių kamerų) sąrašą ir spustelėkite **Add** (Pridėti). Kai kamera atsiranda sąraše **Added Camera** (Pridėta kamera) ir jo būseną yra **Online** (Prisijungęs), spustelėkite **Next (Toliau)**.



Tips

- Jei norima pridėti kamera prijungta prie komutatoriaus arba maršrutizatoriaus, prijungto prie NVR LAN prievado, įsitinkinkite, kad kameros ir NVR IP adresai yra tame pačiame tinklo segmente.

- Jei NVR palaiko PoE prievadus ir kamera, kurią norite pridėti, prijungta prie NVR PoE prievado, įsitinkinkite, kad įjungta kameros DHCP funkcija.

- Jei kamera, kurią norite pridėti, yra įjungta, o naudotojo vardas ir slaptažodis skiriasi nuo NVR naudotojo vardo ir slaptažodžio, spustelėkite (+), kad įvestumėte reikiamą informaciją, ir spustelėkite **Add** (Pridėti).

Unlock Pattern Network Camera Cloud

Online Camera ○

<input checked="" type="checkbox"/>	No.	IP Address	Model	Status	S/N	Protocol	Port	Operation
<input checked="" type="checkbox"/>	1	192.168.1.101	IC6	Online	████	ONVIF	6688	⊕
<input checked="" type="checkbox"/>	2	192.168.1.102	IT6	Online	████	ONVIF	6688	⊕
<input checked="" type="checkbox"/>	3	192.168.1.103	IT6	Online	████	ONVIF	6688	⊕

Add Manual

Added Camera

<input type="checkbox"/>	Channel	Channel Name	IP Address	Model	Status	S/N	Protocol	Port	Operation
Empty									

Delete

Previous Next

5 Užtikrinkite, kad debesies būseną būtų **Online** (Prisijungęs), ir spustelėkite **OK**.



Tips

- Jei debesies būseną yra **Offline** (Atsijungęs), įsitinkinkite, kad maršrutizatorius, prie kurio prijungtas NVR, gali pasiekti internetą ir kad filtro funkcija yra išjungta.

- NVR taip pat galite valdyti naudodami TDSEE programėlę. Išsamesnės informacijos rasite šio vadovo skyriuje **Programėlių valdymas**.

Baigta.

Galite peržiūrėti vaizdo įrašus realiuoju laiku, atkurti įrašus ir valdyti stebėjimo įrenginius.

■ Programėlių valdymas

Jungus NVR debesijos paslaugą ir nustačius debesijos būseną, galite pridėti ir valdyti NVR naudodamiesi TDSEE programėle.

1 Atsisiųskite TDSEE programėlę.

Sėkmingai prijungę išmanųjį telefoną prie interneto, atsisiųskite ir į mobilųjį telefoną įdiekite TDSEE programėlę nuskaitydami QR kodą arba ieškodami TDSEE **Google Play** arba **App Store**.



QR kodas

Arba



2 Įsitikinkite, kad NVR yra įjungtas ir tinkamai veikia.

3 Paleiskite TDSEE programėlę ir vadovaukitės instrukcijomis, kad užbaigtumėte naudotojo registraciją. Įeikite į pagrindinį puslapį, tada bakstelėkite įtraukti prietaisą arba ⊕ viršutiniame dešiniajame pagrindinio puslapio kampe.

⚙️ Tips

Norėdami užtikrinti, kad NVR prisijungimo slaptažodį būtų galima iš naujo nustatyti per TDSEE programėlę, užsiregistruokite naudodami el. pašto adresą, kurį naudojote aktyvuodami NVR.

4 Nuskaitykite QR kodą, esantį NVR apačioje esančioje etiketėje, arba nuskaitykite QR kodą **Cloud Service** puslapyje, tada vadovaukitės programėlėje pateiktomis instrukcijomis.

Pridėję NVR galite nuotoliniu būdu peržiūrėti vaizdo įrašus realiuoju laiku, atkurti įrašus ir patikrinti pavojaus pranešimus naudodamiesi TDSEE programėle.

■ Tinklo valdymas

Šias NVR serijas galima valdyti žiniatinklio vartotojo sąsajoje.

Aktyvinti

Jei NVR nėra įjungtas, galite jį įjungti per žiniatinklio sąsają. Kai aktyvavimas bus baigtas, turėsite dar kartą prisijungti.

1 Prijunkite kompiuterį prie komutatoriaus arba maršrutizatoriaus, prijungto prie NVR.

2 Nustatykite nenaudojamą kompiuterio IP adresą, priklausantį tam pačiam tinklo segmentui, kaip ir numatytasis NVR IP adresas, tačiau besiskiriantį nuo NVR IP adreso.

Numatytasis NVR prisijungimo IP adresas yra **192.168.1.254**. Nustatykite kompiuterio IP adresą **192.168.1.X** (X reiškia nuo 2 iki 253 ir yra nenaudojamas kitų įrenginių).

Internet Protocol Version 4 (TCP/IPv4) Properties ? X

General

You can get IP settings assigned automatically if your network supports this capability. Otherwise, you need to ask your network administrator for the appropriate IP settings.

Obtain an IP address automatically

Use the following IP address:

IP address:

Subnet mask:

Default gateway:

Obtain DNS server address automatically

Use the following DNS server addresses:

Preferred DNS server:

Alternate DNS server:

Validate settings upon exit Advanced

- 3 Paleiskite naršyklę ir adresu juostoje įveskite numatytąjį NVR IP adresą **192.168.1.254**. Nustatykite **Password** (Slaptažodį), įveskite **Email Address** (el. pašto adresą) ir spustelėkite **Activate** (Aktyvinti).

Tips

NVR palaiko HTTPS prisijungimą. Kai pasieksite jos žiniatinklio sąsają, naršyklėje gali pasirodyti pranešimas, kad žiniatinklio adresas nėra saugus, tiesiog nekreipkite į jį dėmesio ir tęskite darbą.

Device Activation

User Name

Password

Confirm Password

Email Address

English ▼

Atlikta. Galite vėl įeiti į NVR žiniatinklio sąsają ir peržiūrėti realaus laiko vaizdo įrašus arba prireikus konfigūruoti NVR.

NVR jungta DHCP funkcija. Jei tinkle yra DHCP serveris, galima pakeisti NVR IP adresą. Atkreipkite dėmesį į faktinį IP adresą, DHCP serverio priskirtą NVR.

Prisijungimas prie žiniatinklio sąsajos

Atlikite 1-3 žingsnius, nurodytus skyriuje **Aktyvinti**, kad veiktų.

DUK

1 kl. Ką daryti, jei NVR nėra atkuriamų vaizdo įrašų?

1 ats.

- Įsitikinkite, kad HDD veikia tinkamai.

Pereikite į **Configuration** (Konfigūracija) > **Storage** (Duomenų saugykla) > **HDD**:

- Jei HDD neaptinkamas, pirmiausia išjunkite NVR, vėl įdėkite HDD ir paleiskite NVR.
- Jei HDD yra pažeistas, pirmiausia išjunkite NVR, iš naujo įdėkite HDD ir įjunkite NVR. Jei problema išlieka, suformatuokite HDD.
- Jei formatuoti nepavyksta, pirmiausia išjunkite NVR, pakeiskite HDD ir įjunkite NVR.

- Užtikrinkite, kad įrašymo planas būtų tinkamas.

Pereikite į **Configuration** (Konfigūracija) > **Storage** (Duomenų saugykla) > **Schedule** (Tvarkaraštis) ir įsitikinkite, kad:

- Įjungtas kanalo įrašymo tvarkaraštis.
- Įrašymo laikas ir įrašymo tipas nustatyti tinkamai. Jei ne, nustatykite ir išsaugokite juos pagal poreikį.

2 kl. Ką daryti, jei TDSEE programėlei nepavyksta pridėti NVR?

2 ats. Eikite į **Configuration** (Konfigūracija) > **Network** (Tinklas) > **Cloud Service** (Debesijos paslauga) NVR, kad

įsitikintumėte, jog įjungta debesijos paslaugos funkcija.

- Jei **Cloud Status** (Debesijos būseną) yra **Online** (Prisijungęs), įsitikinkite, kad mobilusis telefonas (su įdiegta programėle) yra prijungtas prie interneto.

- Jei **Cloud Status** (Debesijos būseną) yra **Offline** (Atsijungęs), išbandykite toliau nurodytus sprendimus:

- Eikite į **Configuration** (Konfigūracija) > **Network** (Tinklas) > **Internet** (Internetas) ir įsitikinkite, kad interneto parametrų konfigūracija yra teisinga.
- Įsitikinkite, kad NVR LAN prievadas yra tinkamai prijungtas prie partnerio pusės (komutatoriaus arba maršrutizatoriaus).
- Įsitikinkite, kad tinklo maršruto parinktuvas yra prijungtas prie interneto ir filtro funkcija yra išjungta (pvz., MAC filtras ir juodasis sąrašas).
- Įsitikinkite, kad tinklo maršrutizatoriaus DHCP serverio funkcija yra įjungta.

3 kl. Ką daryti, jei NVR kanale nerodomas vaizdas?

3 ats. Pereikite į NVR grafines vartotojo sąsajos skyrių **Configuration** (Konfigūracija) > **Channel** (Kanalas) > **Camera** (Kamera), raskite **Added Camera** (Pridėta kamera) ir patikrinkite kanalo kameros būseną.

- Jei kanalo kameros būseną yra **Online** (Prisijungęs), eikite į **Configuration** (Konfigūracija) > **Channel** (Kanalas) > **Image** (Vaizdas) ir įsitikinkite, kad vaizdo parametrų dalyje **Brightness and Contrast** (Ryškusumas ir Kontrastas) abi reikšmės yra ne 0.

- Jei kanalo kameros būseną yra **Error** (Klaida), užveskite pelę ant , kad patikrintumėte išimties priežastį, ir išbandykite toliau nurodytus sprendimus:

- Jei išimties priežastis yra Neteisingas naudotojo vardas arba slaptažodis, spustelėkite  ir iš naujo įveskite prisijungimo naudotojo vardą ir slaptažodį.
- Jei išimties priežastis yra **Disconnected** (Atjungta), įsitikinkite, kad ryšys tarp NVR ir kameros yra normalus, o eterneito kabelis nėra nutrūkęs.
- Išrinkite arba iš naujo nustatykite kamerą ir vėl jį pridėkite.
- Išjunkite kamerą ir paleiskite ją iš naujo.

4 kl. Ką daryti, jei NVR neranda kameros?

4 ats: Jei NVR palaiko PoE prievadą ir kamera prijungta prie NVR PoE prievado, išbandykite šiuos sprendimus:

- Prijunkite kompiuterį ir kamerą prie to paties tinklo ir įjunkite kameros DHCP funkciją (naudodami kliento valdymo įrankį, pvz., "ONVIF Prietaisų Tvarkyklę" arba kameros žiniatinklio sąsają).

- Jei kamera yra trečiosios šalies kamera, įsitikinkite, kad kamera palaiko ONVIF, kad ONVIF yra įjungta ir kad į naudotojų sąrašą įtrauktas administratorius, kurio naudotojo vardas admin.

Jei kamera prijungta prie NVR LAN pusės, išbandykite toliau nurodytus sprendimus:

- Įsitikinkite, kad kameros veikia tinkamai, kad kamera tinkamai prijungtas prie komutatoriaus arba maršrutizatoriaus, prijungto prie NVR, ir kad eterneito kabelis yra įtemptas.

- Įsitikinkite, kad kameros IP adresas yra tame pačiame tinklo segmente kaip ir NVR LAN IP adresas (naudodami kliento valdymo įrankį, pvz., "ONVIF Prietaisų Tvarkyklę" arba kameros konfigūravimo žiniatinklio sąsają).

- Jei kamera yra trečiosios šalies kamera, įsitikinkite, kad kamera palaiko ONVIF, kad ONVIF yra įjungta ir kad į naudotojų sąrašą įtrauktas administratorius, kurio naudotojo vardas admin.

Jei problema išlieka, kreipkitės į Tenda® techninės pagalbos tarnybą.

Suomi

Pakkauksen sisältö

- NVR x 1
- Virtalähde x 1
- Hiiri x 1
- Asennuspaketti x 1
(Ruuvi: kierteen halkaisija: 3,5 mm, pituus: 5 mm; pään halkaisija: 6,5 mm)
- Pika-asennusopas x 1

Ulkomuoto

Näihin NVR-sarjoihin kuuluu muovikuorinen NVR ja metallikuori NVR.

LED-merkkivalo

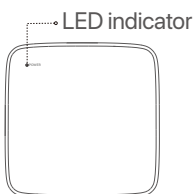

Yksi LED-merkkivalo
(Esimerkki: N3L-8H)

LED indicator	Kuvaus
POWER	Tasainen sininen: Alustetaan.
	Tasainen vihreä: NVR-tallennus.
	Vilkkuva vihreä: NVR toimii oikein, mutta ei tallenna.
	Tasainen punainen: NVR viallinen (LAN-portti irti, tai HDD viallinen).

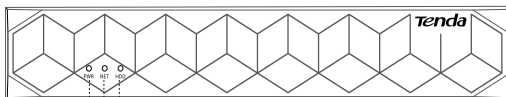

Useita LED-ilmaisimia (Esimerkki: N3104-4P)

PWR
NET
HDD

LED indicator	Kuvaus
PWR	Palaa tasaisesti: Päslagen.
	Pois päältä: Virta kytketty väärin.
NET	Palaa tasaisesti: LAN-portti kytketty.
	Pois päältä: LAN-portti irrotettu.
HDD	Palaa tasaisesti: HDD toimii kunnolla.
	Vilkkuu: HDD viallinen (esimerkiksi kiintolevyä ei ole alustettu.)
	Pois päältä: Kiintolevyä ei havaittu.

Alapaneeli

Vinkkejä

Seinäkiinnitysreiät: Käytetään laitteen kiinnittämiseen seinään.

Seinäkiinnitysmateriaalit valmistetaan itse. Muoviruuvien ja ankkurien suositellut tiedot:

Ruuvi: kierteen halkaisija: 3 mm, pituus: 14 mm; pään halkaisija: 5.2 mm

Muoviankkuri: sisähalkaisija: 6,0 mm, pituus: 26,4 mm

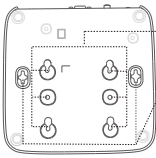

Muovikuoren NVR (esimerkki: N3L-8H)

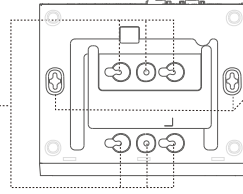

Metallikuoren NVR (esimerkki: N3104-4P)

Takapaneeli

Tavallinen NVR (Esimerkki: N3L-8H)

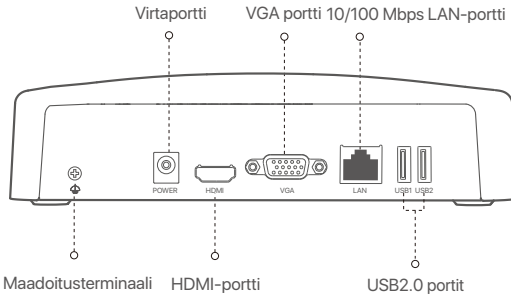

PoE NVR (Esimerkki: N3104-4P)

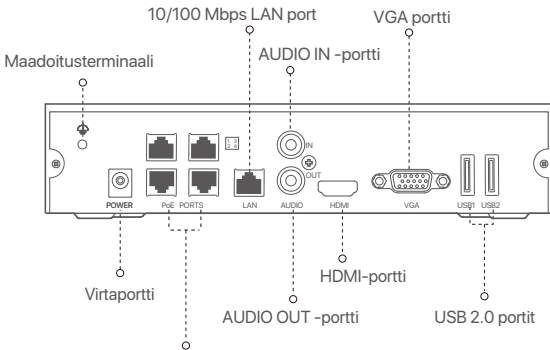

10/100 Mbps automaattiset neuvotteluportit

PoE-virransyöttöä ja tiedonsiirtoa varten

Portti	Kuvaus
	Maadoitusterminaali Yhdistä NVR:n maadoitusliitin maahan tai rakennuksen maadoitusliittimeen maadoituskaapelilla, jotta staattinen sähkö tai salama ei vahingoita NVR:ää.
POWER	Virtaportti. Käytä mukana toimitettua virtalähdettä kytkeäksesi NVR:n päälle.
PoE PORTS	Nopea Ethernet-portti, joka tukee IEEE 802.3af/at PoE -virtalähdettä. Käytetään kameroiden yhdistämiseen. • Vinkejä - Suositeltu Ethernet-kaapeli: CAT 5 tai parempi. - Virtalähteen etäisyys: • Normaali tila (oletus): Jopa 100 m • Pitkän kantaman tila: Jopa 250 m
LAN	Nopea Ethernet LAN -portti. Käytetään yhdistämään laitteisiin, kuten reitittimeen ja kytkimeen.
AUDIO IN	Audiotuloportti. Käytetään yhdistämään audiotulolaitteisiin, kuten mikrofoneihin.
AUDIO OUT	Audiolähtöportti. Käytetään audiolähtölaitteiden, kuten aktiivikaiuttimien, liittämiseen.
HDMI	HDMI-portti. Liitä näyttösi tai televisiosi tähän porttiin HDMI-kaapelilla äänen ja videon ulostuloa varten.
VGA	VGA portti. Liitä näyttösi tähän porttiin VGA-kaapelilla videolähtöä varten.
USB	USB 2.0 portit Käytetään liittämään sellaisia laitteita kuten hiiri ja USB-tallennuslaite.

I Asenna kiintolevy

NVR:n ulkonäkö voi vaihdella mallien mukaan. Seuraavat tiedot ovat vain viitteellisiä. Asenna ostamaasi mallia vastaava kiintolevy.

Tämä tuote ei sisällä kiintolevyä, ja valvontaan tarkoitettu kiintolevy on suositeltavaa. Saatat tarvita ruuvitalttaa asennuksen aikana. Ole hyvä ja valmista se itse.

Vinkejä

Kun asennat tai vaihdat kiintolevyä, katkaise NVR:n virransyöttö, muuten kiintolevyä ei havaita tai se saattaa jopa vaurioitua.

1 Irrota ruuvit ruuvitaltalla ja poista sitten NVR:n kansi. Varaa ruuvit myöhempää käyttöä varten.

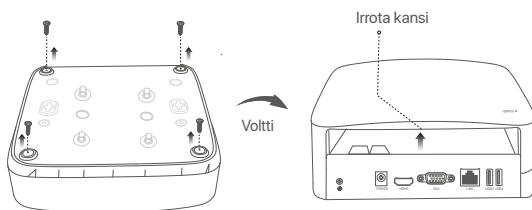

Muovikuoren NVR (esimerkki: N3L-8H)

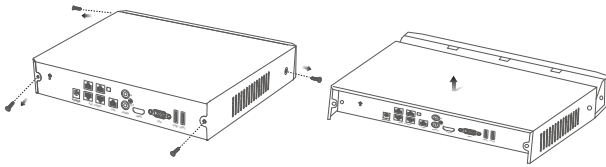

Metallikuoren NVR (esimerkki: N3104-4P)

- 2 Irrota 2 ruuvia NVR-asennuspaketista ja ruuvaa ne kahteen ruuvinreikään, jotka ovat lähinnä SATA-liitintä. Varaa noin 2 mm ruuvin pään ja kiintolevyn väliin myöhempää asennusta varten.

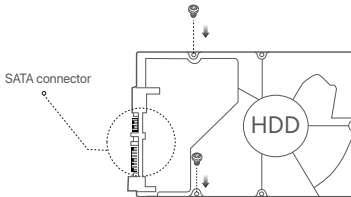

- 3 Kohdista kiintolevyn SATA-liitin NVR:n emolevyn SATA-paikkaan ja työnnä sitten kiintolevy paikkaan, kunnes se on tiukasti kiinni.

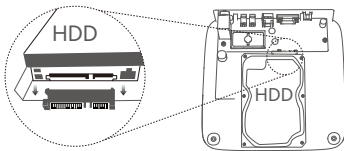

Muovikuoren NVR (esimerkki: N3L-8H)

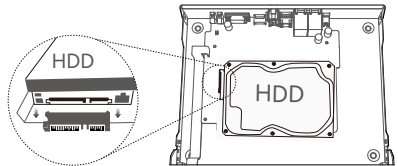

Metallikuoren NVR (esimerkki: N3104-4P)

- 4 Poista loput ruuvit NVR-asennuspaketista ja kiinnitä kiintolevy ruuvaamalla ne kiintolevyn ruuvinreikiin.

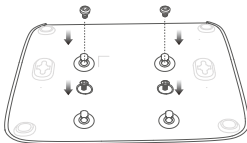

Muovikuoren NVR (esimerkki: N3L-8H)

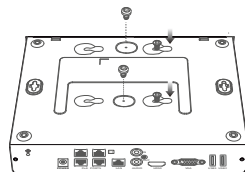

Metallikuoren NVR (esimerkki: N3104-4P)

- 5 Asenna kansi aiemmin irrotetuilla ruuveilla.

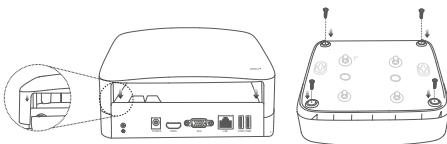

Muovikuoren NVR (esimerkki: N3L-8H)

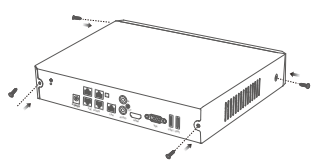

Metallikuoren NVR (esimerkki: N3104-4P)

II Liitä laite

Tavallinen NVR-topologia (Esimerkki: N3L-8H)

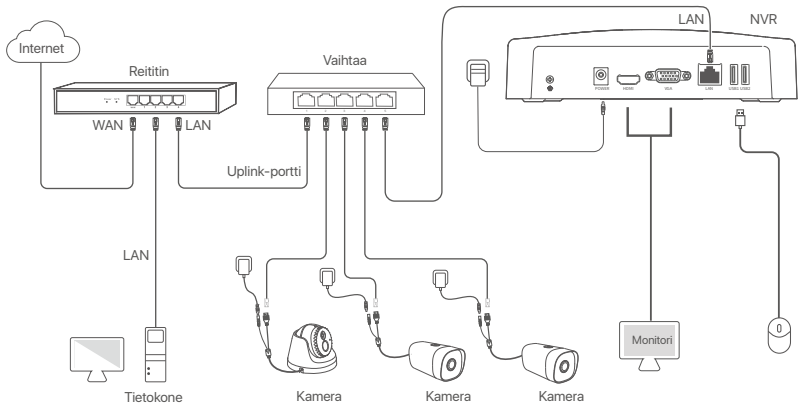

PoE NVR -topologia (Esimerkki: N3104-4P)

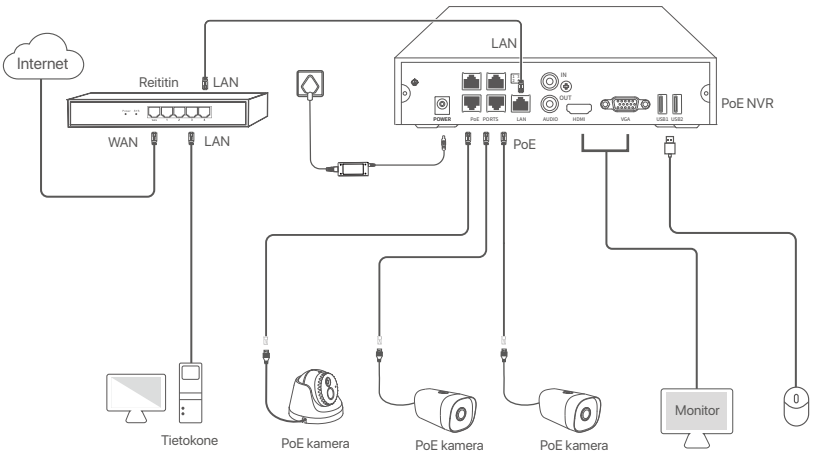

III Peruskokoonpano

■ Paikallinen hallinto

Aloituis

Vinkkejä

Käytä mukana toimitettua virtalähdettä kytkeäksesi NVR:n päälle. NVR ei ehkä toimi normaalisti tai se voi jopa vaurioitua epänormaalin virtalähteen vuoksi.

Kytke mukana toimitettu virtalähde NVR:n virtaporttiin ja kytke virtalähde pistorasiaan käynnistääksesi NVR.

Sammuttaa

Huomautus

Älä katkaise suoraan NVR:n virransyöttöä pakottaaksesi sammutuksen. Muuten kiintelevy voi vaurioitua, videoita voi kadota tai jopa NVR voi vaurioitua.

Kun olet liittännyt hiiren ja näytön NVR:ään, suorita seuraavat asetukset NVR:n verkkokäyttöliittymässä (poistu koko näytön käyttöliittymästä):

Napsauta ☹ oikeassa yläkulmassa, napsauta **Sammuta** (Shutdown) ☹ ja napsauta sitten **OK**. Kun **Laite on sammutettu. Katkaise virta näkyy (The Device is Shut Down. Please Cut Off the Power)** näytöllä, irrota NVR:n virtalähde.

Quick setup

Kun olet liittännyt hiiren ja näytön NVR:ään, voit suorittaa nopean asennuksen.

NVR:n verkkokäyttöliittymä voi vaihdella malleittain. Varsinainen web-käyttöliittymä vallitsee. N3L-8H on otettu esimerkkinä tässä.

- 1 Aseta **Salasana** (Password), kirjoita syötä sinun **Sähköpostiosoite** (Email Address) ja napsauta sitten **Aktivoi** (Activate).

Device Activation ☹ Shutdown

User Name

Password

Confirm Password

Email Address

- 2 Jos haluat käyttää kuviota verkkokäyttöliittymän lukituksen avaamiseen, piirrä lukituksen avauskuviota. Muussa tapauksessa napsauta **Älä käytä lukituksen avauskuviota (Do Not Use Unlock Pattern)** ja siirry vaiheeseen 3.

Unlock Pattern Network Cloud

Draw an Unlock Pattern

Redraw

3 Varmista, että yhteyden tila on **Connected** (Yhdistetty), ja ota käyttöön tai poista käytöstä **Auto add LAN cameras** (Lisää LAN-kameroita automaattisesti) -toiminto tarpeen mukaan.

- Jos haluat lisätä kameroita automaattisesti NVR:n LAN-puolelle, napsauta **Seuraava (Next)**. Siirry vaiheeseen 5.
- Jos haluat lisätä kameroita manuaalisesti NVR:n LAN-puolelle, voit poistaa Auto add LAN cameras **Lisää** (LAN-kameroita automaattisesti) -toiminnon käytöstä ja napsauttaa **Next** (Seuraava).

 Vinkkejä

- Jos yhteyden tila on **Disconnected** (Yhteys katkaistu), kokeile seuraavia ratkaisuja:
 - Varmista, että N:NVR LAN-portti on kytketty oikein.
 - Varmista, että sen reitittimen DHCP-palvelintoiminto, johon NVR on kytketty, on käytössä.

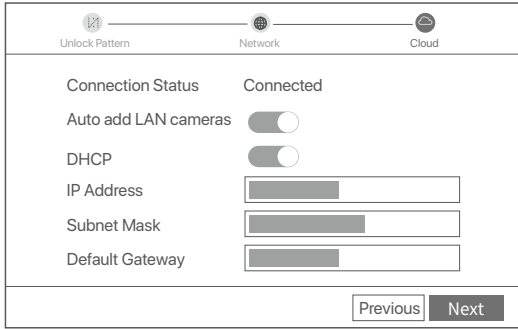

Unlock Pattern Network Cloud

Connection Status Connected

Auto add LAN cameras

DHCP

IP Address

Subnet Mask

Default Gateway

Previous Next

4 Lisää kamera.

Valitse **Online Camera** (Verkkokamera)-luettelosta kamera, jonka haluat lisätä, ja napsauta Add (Lisätä). Kun kamera näkyy **Added Camera** (Lisätty kamera)-luettelossa ja tila on Online (Verkossa), napsauta **Next** (Seuraava).





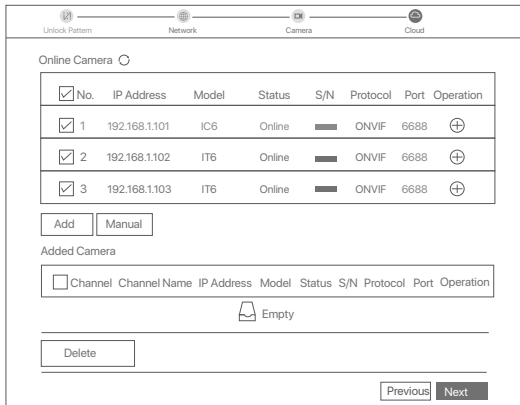

 Vinkkejä

- Jos lisättävä Kamera on kytketty kytkimeen tai reitittimeen, joka on kytketty N:NVR LAN-porttiin, Varmista, että kameran ja N:NVR IP-osoite ovat samassa verkkosegmentissä.
- Jos NVR tukee PoE-portteja ja lisättävä Kamera on yhdistetty N:NVR PoE-porttiin, Varmista, että kameran DHCP-toiminto on käytössä.
- Jos kamera, jonka haluat lisätä, on aktivoitu ja käyttäjänimi ja salasana poikkeavat NVR:n vastaavista, napsauta , syötä tarvittavat tiedot ja napsauta **Add** (Lisää).



Unlock Pattern Network Camera Cloud

Online Camera 

<input checked="" type="checkbox"/>	No.	IP Address	Model	Status	S/N	Protocol	Port	Operation
<input checked="" type="checkbox"/>	1	192.168.1.101	IC6	Online		ONVIF	6688	
<input checked="" type="checkbox"/>	2	192.168.1.102	IT6	Online		ONVIF	6688	
<input checked="" type="checkbox"/>	3	192.168.1.103	IT6	Online		ONVIF	6688	

Add Manual

Added Camera

<input type="checkbox"/>	Channel	Channel Name	IP Address	Model	Status	S/N	Protocol	Port	Operation
									 Empty

Delete

Previous Next

5 Varmista, että pilvilita on **Online** ja napsauta **OK**.

 Vinkkejä

- Jos pilvilita on **Offline**, Varmista, että reititin, johon NVR on yhdistetty, voi käyttää Internetiä ja suodatointiminto on poistettu käytöstä.
- Voit myös hallita NVR:ää TDSEE-sovelluksen kautta. Katso lisätietoja tämän oppaan kohdasta **Sovellusten hallinta**.

Valmis.

Voit esikatsella reaaliaikaisia videoita, toistaa tallenteita ja hallita valvontalaitteita.

■ Sovellusten hallinta

Kun NVR:n pilvipalvelu on otettu käyttöön ja pilvitila on online-tilassa, voit lisätä ja hallita NVR:ää TDSEE-sovelluksen kautta.

1 Lataa TDSEE-sovellus.

Kun älypuhelin on yhdistetty Internetiin onnistuneesti, lataa ja asenna TDSEE-sovellus matkapuhelimeesi skannaamalla QR-koodi tai etsimällä **TDSEE Google Playsta tai App Storesta**.



QR koodi

Tai



2 Varmista, että NVR on päällä ja toimii oikein.

3 Suorita TDSEE-sovellus ja suorita käyttäjän rekisteröinti loppuun noudattamalla ohjeita. Siirry kotisivulle ja napauta sitten Lisää laite tai ⊕ kotisivun oikeassa yläkulmassa.

Vinkkejä

Varmistaaksesi, että NVR:n kirjautumissalasana voidaan nollata TDSEE-sovelluksen kautta, rekisteröidy käyttämällä sähköpostiosoitetta, jota käytit NVR:n aktivoimiseen.

4 Skannaa QR-koodi NVR:n alareunassa olevasta tarrasta tai skannaa QR-koodi **Cloud Service** -sivulla ja seuraa sitten sovelluksen ohjeita.

Kun olet lisännyt NVR:n, voit etäkatsella reaaliaikaisia videoita, toistaa tallenteita ja tarkistaa hälytysviestit TDSEE-sovelluksen kautta.

■ Web-hallinta

Näitä NVR-sarjoja voidaan hallita verkkokäyttöliittymässä.

Aktivointi

Jos NVR ei ole aktivoitu, voit aktivoida sen verkkokäyttöliittymän kautta. Kun aktivointi on valmis, sinun on kirjaututtava sisään uudelleen.

1 Liitä tietokone kytkimeen tai reitittimeen, joka on kytketty NVR:ään.

2 Aseta tietokoneen IP-osoite käyttämättömäksi, joka kuuluu samaan verkkosegmenttiin kuin NVR:n oletus-IP-osoite, mutta joka on eri kuin NVR:n IP-osoite.

NVR:n oletusarvoinen kirjautumis-IP-osoite on **192.168.1.254**. Aseta tietokoneen IP-osoitteeksi **192.168.1.X** (X tarkoittaa 2-253, eikä se ole muiden laitteiden käytössä).

Internet Protocol Version 4 (TCP/IPv4) Properties ? X

General

You can get IP settings assigned automatically if your network supports this capability. Otherwise, you need to ask your network administrator for the appropriate IP settings.

Obtain an IP address automatically

Use the following IP address:

IP address:

Subnet mask:

Default gateway:

Obtain DNS server address automatically

Use the following DNS server addresses:

Preferred DNS server:

Alternate DNS server:

Validate settings upon exit Advanced

- Käynnistä selain ja kirjoita osoiteriville NVR:n oletus-IP-osoite **192.168.1.254** Aseta Password (Salasana), kirjoita **Email Address** (Sähköpostiosoitteesi) ja napsauta **Aktivoi** (Activate).

Vinkkejä

NVR tukee HTTPS-kirjautumista. Kun käytät sen verkkokäyttöliittymää, selain saattaa ilmoittaa, että verkko-osoite ei ole suojattu. Ohita se ja jatka.

Device Activation

User Name

Password

Confirm Password

Email Address

English ▾

Tehty. Voit palata NVR:n verkkokäyttöliittymään esikatsellaksesi reaaliaikaisia videoita tai määrittääksesi NVR:n tarpeen mukaan.

NVR:n DHCP-toiminto on käytössä. Jos verkossa on DHCP-palvelin, NVR:n IP-osoite voidaan muuttaa. Katso todellinen IP-osoite, jonka DHCP-palvelin on määrittänyt NVR:lle.

Kirjautu sisään verkkokäyttöliittymään

Katso vaiheet 1–3 kohdassa **Aktivoi** toimiaksesi.

FAQ

Q1. Mitä minun pitäisi tehdä, jos NVR:ssä ei ole toistovideoita?

A1.

- Varmista, että kiintolevy toimii oikein.
Siirry kohtaan **Configuration** (Asetukset) > **Storage** (Tallennus) > **HDD**:
 - Jos kiintolevyä ei havaita, sammuta ensin NVR, asenna kiintolevy uudelleen ja käynnistä NVR.
 - Jos kiintolevy on epänormaali, sammuta ensin NVR, asenna kiintolevy uudelleen ja käynnistä NVR. Jos ongelma jatkuu, alusta kiintolevy.
 - Jos alustus epäonnistuu, sammuta ensin NVR, vaihda kiintolevy ja käynnistä NVR.
- Varmista, että tallennussuunnitelma on oikea.
Siirry kohtaan **Configuration** (Asetukset) > **Storage** (Tallennus) > **Schedule** (Aikataulu) ja varmista, että:
 - Kanavan tallennusaikataulu on käytössä.
 - Tallennusaika ja tallennustyyppi on asetettu oikein. Jos ei, aseta ja tallenna ne tarpeen mukaan.



Q2. Mitä minun pitäisi tehdä, jos TDSEE-sovellus ei pysty lisäämään NVR:ää?

A2. Siirry NVR:n kohtaan **Configuration** (Määrittys) > **Network** (Verkko) > **Cloud Service** (Pilvipalvelu) varmistaaksesi, että pilvipalvelutoiminto on käytössä.

- Jos **Cloud Status** on **Online**, Varmista, että matkapuhelin (jossa sovellus on asennettu) on yhdistetty Internetiin.
- Jos **Cloud Status** on **Offline**-tilassa, kokeile seuraavia ratkaisuja:
 - Siirry kohtaan **Configuration** (Määrittys) > **Network** (Verkko) > **Internet** varmistaaksesi, että Internet-parametrien määrittys on oikea.
 - Varmista, että NVR:n LAN-portti on kytketty oikein vertaispuolelle (kytkin tai reititin).
 - Varmista, että reititin on yhdistetty Internetiin ja että suodatintoininto on poistettu käytöstä (kuten MAC-suodatin ja musta lista).
 - Varmista, että reitittimen DHCP-palvelintoiminto on käytössä.

Q3. Mitä minun pitäisi tehdä, jos NVR-kanavalla ei ole kuvaa?

A3. Siirry NVR:n graafisessa käyttöliittymässä kohtaan **Configuration** (Määrittys) > **Channel** (Kanava) > **Camera** (Kamera), etsi Lisätty kamera ja tarkista kanavan kameran tila.

- Jos kanavan kameran tila on **Online**, siirry kohtaan **Configuration** (Määrittys) > **Channel** (Kanava) > **Image** (Kuva) ja varmista, että Image Parameters (Kuvan parametrit) -kohdan Brightness and Contrast (Kirkkaus ja kontrasti) eivät ole molemmat 0.
- Jos kanavan kameran tila on **Error** (Virheellinen), vie hiiri kohdan  päälle tarkistaaksesi poikkeuksen syyn ja kokeile seuraavia ratkaisuja:
 - Jos poikkeuksen syy on Väärä käyttäjänimi tai salasana, napsauta  ja anna sisäänkirjautumisnimi ja salasana uudelleen.
 - Jos poikkeuksen syy on **Disconnected** (Katkaistu), varmista, että NVR:n ja kameran välinen yhteys on normaali ja että Ethernet-kaapeli ei ole löysällä.
 - Poista tai nollaa kamera ja lisää se uudelleen.
 - Sammuta kamera ja käynnistä se uudelleen.

Q4. Mitä minun pitäisi tehdä, jos NVR ei löydä kameraa?

A4: Jos NVR tukee PoE-porttia ja kamera on yhdistetty NVR:n PoE-porttiin, kokeile seuraavia ratkaisuja:

- Yhdistä tietokone ja kamera samaan verkkoon ja ota käyttöön kameran DHCP-toiminto (asiakashallintatyökalun, kuten ONVIF-laittehallinnan tai kameran verkkokäyttöliittymän avulla konfigurointia varten).
 - Jos kamera on kolmannen osapuolen Kamera, Varmista, että Kamera tukee ONVIF-tekniikkaa ja ONVIF on käytössä ja että järjestelmävalvoja, jonka käyttäjätunnus on admin, on lisätty käyttäjäluetteloon.
- Jos kamera on kytketty NVR:n LAN-puolelle, kokeile seuraavia ratkaisuja:
- Varmista, että kamera toimii oikein ja että kamera on kytketty oikein kytkimeen tai reititimeen, joka on kytketty NVR:ään, ja että Ethernet-kaapeli on tiukasti kiinni.
 - Varmista, että kameran IP-osoite on samassa verkkosegmentissä kuin NVR:n LAN-IP-osoite (asiakashallintatyökalun, kuten ONVIF-laittehallinnan tai kameran verkkokäyttöliittymän avulla konfigurointia varten).
 - Jos kamera on kolmannen osapuolen kamera, Varmista, että Kamera tukee ONVIF-tekniikkaa ja ONVIF on käytössä ja että järjestelmävalvoja, jonka käyttäjätunnus on admin, on lisätty käyttäjäluetteloon.

Jos ongelma jatkuu, ota yhteyttä Tendan tekniseen tukeen.

Latviešu

Iepakojuma saturs

- NVR x 1
- 1 strāvas adapteri
- Pele x 1
- Instalācijas pakotne x 1
(Skrūve: vītnes diametrs: 3,5 mm, garums: 5 mm; galvas diametrs: 6,5 mm)
- 1 ātrās instalācijas rokasgrāmata

Izskats

Šis NVR sērijas ietver plastmasas apvalka NVR un metāla apvalka NVR.

LED indikators

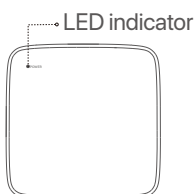

Viens LED indikators
(piemērs: N3L-8H)

LED indikators	Apraksts
POWER	Vienmērīgi zils: Inicializē.
	Nepārtraukti zaļš: NVR ieraskstīšana.
	Mirgo zaļā krāsā: NVR darbojas pareizi, bet neieraksta.
	Nepārtraukti sarkans: NVR ir bojāts (atvienots LAN ports, vai cietais disks ir bojāts).

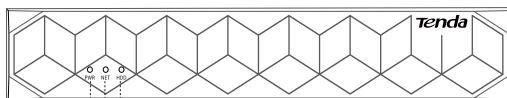

Vairāki LED indikatori (piemērs: N3104-4P)

PWR
NET
HDD

LED indikators	Apraksts
PWR	Nepārtraukti deg: ieslēgts.
	Izslēgts: Nepareizi ieslēgts.
NET	Nepārtraukti deg: pievienots LAN ports.
	Izslēgts: LAN ports ir atvienots.
HDD	Nepārtraukti deg:HDD darbojas pareizi.
	Mirgo: bojāts HDD (piemēram, HDD nav formatēts.)
	Izslēgts: Nav atrasts neviens HDD.

Apakšējais panelis

Tips

Sienas montāžas caurumi: Izmanto, lai piestiprinātu ierīci pie sienas.

Sienas montāžas materiāli ir paši sagatavoti. Ieteicamās plastmasas skrūvju un enkuru specifikācijas:

Skrūve: vitnes diametrs: 3 mm, garums: 14 mm; galvas diametrs: 5,2 mm

Plastmasas enkurs: lekšējais diametrs: 6,0 mm; garums: 26,4 mm

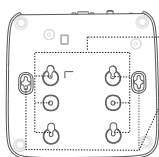

HDD skrūves caurums

Sienas montāžas caurumi

HDD skrūves caurums

Plastmasas apvalka NVR (piemērs: N3L-8H)

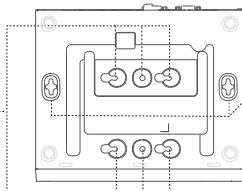

Sienas montāžas caurumi

Metāla apvalka NVR (piemērs: N3104-4P)

Aizmugurējais panelis

Parastais NVR (piemērs: N3L-8H)

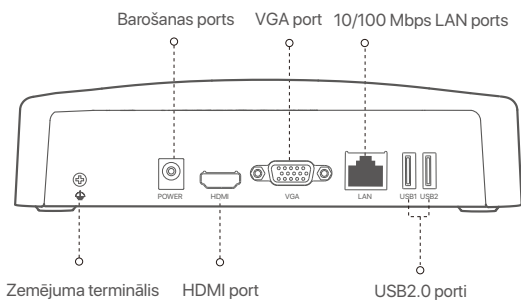

Barošanas ports

VGA port

10/100 Mbps LAN ports

Zemējuma terminālis

HDMI port

USB2.0 porti

PoE NVR (piemērs: N3104-4P)

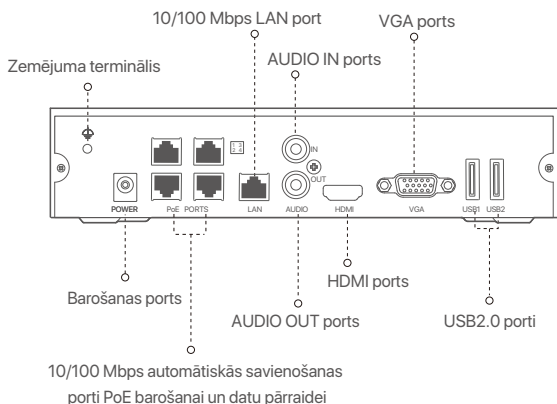

Zemējuma terminālis

10/100 Mbps LAN port

VGA ports

AUDIO IN ports



Barošanas ports

AUDIO OUT ports

HDMI ports

USB2.0 porti

10/100 Mbps automātiskās savienošanas
porti PoE barošanai un datu pārraidei

Port	Apraksts
	Zemējuma terminālis Savienojiet NVR zemējuma termināli ar zemējumu vai ēkas zemējuma termināli ar zemējuma kabeli, lai novērstu statiskās elektrības vai zibens bojājumus NVR.
POWER	Barošanas ports. Izmantojiet komplektācijā iekļauto strāvas adapteri, lai ieslēgtu NVR.
PoE PORTS	Ātrs Ethernet ports, kas atbalsta IEEE 802.3af/at PoE barošanas avotu. Izmanto, lai izveidotu savienojumu ar kamerām.  Tips - Ieteicamais Ethernet kabelis: CAT 5 vai labāks. - Barošanas avota attālums: • Parastais režīms (noklusējums): Līdz 100m • Liela attāluma režīms: Līdz 250m
LAN	Ātrs Ethernet LAN ports. Izmanto, lai izveidotu savienojumu ar tādām ierīcēm kā maršrutētājs un slēdzis.
AUDIO IN	Audio ievades ports. Izmanto, lai izveidotu savienojumu ar audio ievades ierīcēm, piemēram, skaņas noņēmējiem.
AUDIO OUT	Audio izvades ports. Izmanto, lai izveidotu savienojumu ar audio izvades ierīcēm, piemēram, aktīvajiem skaļruņiem.
HDMI	HDMI port. Pievienojiet monitoru vai televizoru šim portam, izmantojot HDMI kabeli audio un video izvadei.
VGA	VGA port. Pievienojiet monitoru šim portam, izmantojot VGA kabeli video izvadei.
USB	USB2.0 porti. Izmanto, lai izveidotu savienojumu ar tādām ierīcēm kā pele un USB atmiņas ierīce.

I Instalējiet HDD

NVR izskats var atšķirties atkarībā no modeļiem. Tālāk sniegtā informācija ir tikai atsaucei. Lūdzu, instalējiet HDD, kas atbilst modelim, kuru faktiski iegādājāties.

Šajā produktā nav iekļauts neviena HDD, un ieteicams izmantot uzraudzībai paredzētu HDD. Uztādīšanas laikā jums var būt nepieciešams skrūvgrīzis. Lūdzu, sagatavojiet to pats.

Padomi

Uztādot vai nomainot HDD, lūdzu, pārtrauciet NVR strāvas padevi, pretējā gadījumā HDD var netikt atklāts vai pat tas var tikt bojāts.

- Izmantojiet skrūvgrīzi, lai atskrūvētu skrūves, pēc tam noņemiet NVR vāku. Saglabājiet skrūves vēlākai lietošanai.

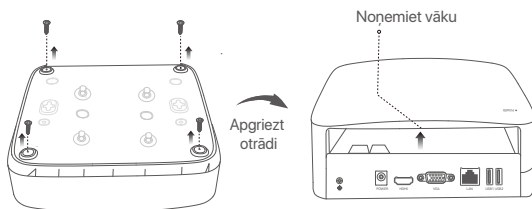

Plastmasas apvalka NVR (piemērs: N3L-8H)

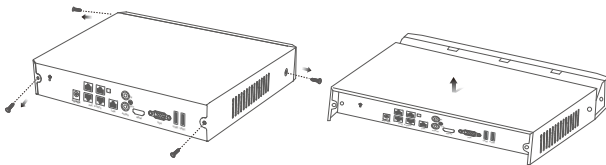

Metāla apvalka NVR (piemērs: N3104-4P)

- 2 Izņemiet 2 skrūves no NVR instalācijas komplekta un ieskrūvējiet tās divos skrūvju caurumos, kas ir vistuvāk SATA savienotājam. Tālākai uzstādīšanai starp skrūvju galvu un HDD atstājiet apmēram 2 mm.

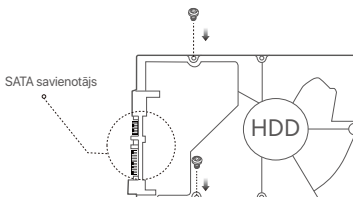

- 3 Izlīdziniet HDD SATA savienotāju ar SATA slotu NVR mātesplatē un pēc tam ievietojiet HDD slotā, līdz tas ir cieši nostiprināts.

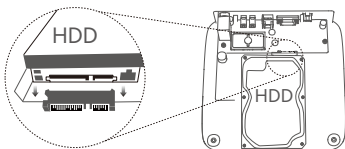

Plastmasas apvalka NVR (piemērs: N3L-8H)

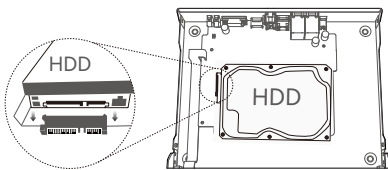

Metāla apvalka NVR (piemērs: N3104-4P)

- 4 Izņemiet atlikušās skrūves no NVR instalācijas pakotnes un ieskrūvējiet tās cietā diska skrūvju caurumos, lai nostiprinātu cieto disku.

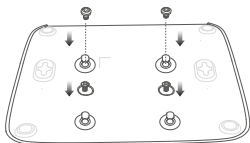

Plastmasas apvalka NVR (piemērs: N3L-8H)

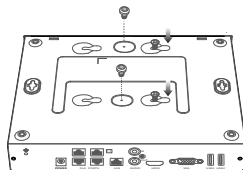

Metāla apvalka NVR (piemērs: N3104-4P)

- 5 Uzstādiet vāku ar iepriekš noņemtajām skrūvēm.

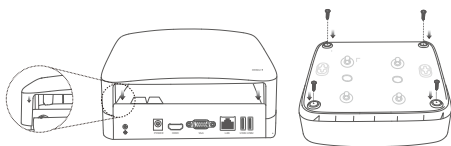

Plastmasas apvalka NVR (piemērs: N3L-8H)

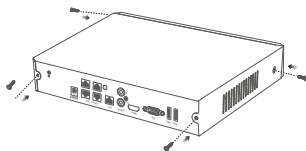

Metāla apvalka NVR (piemērs: N3104-4P)

II Pievienojiet ierīci

Parasta NVR topoloģija (piemērs: N3L-8H)

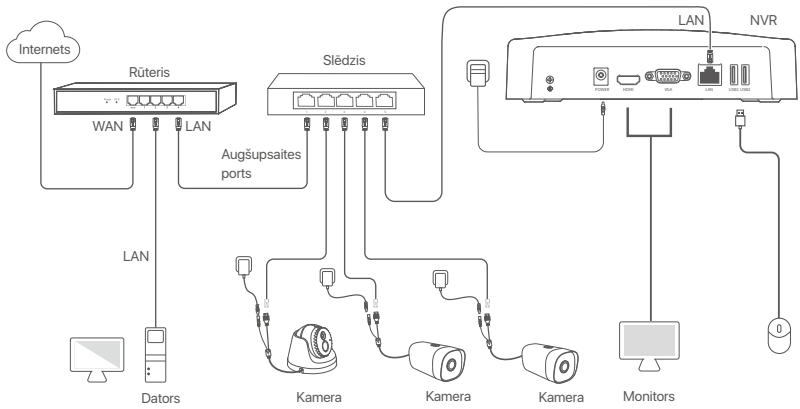

PoE NVR topoloģija (piemērs: N3104-4P)

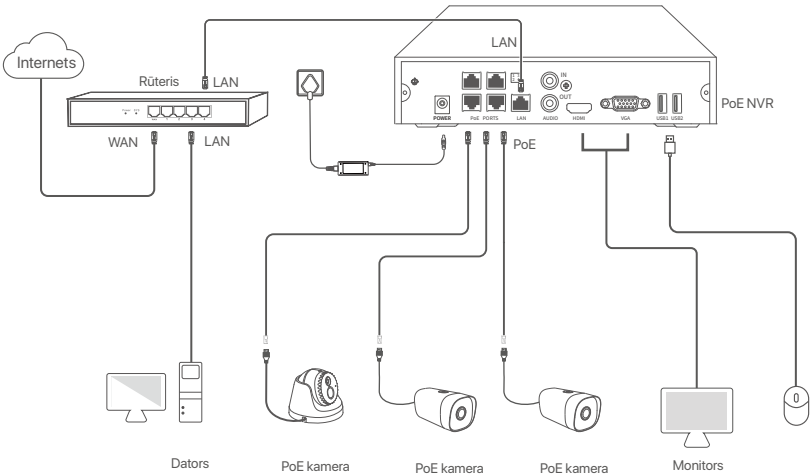

III Pamatkonfigurācija

■ Vietējā pārvaldība

Uzsākt



Izmantojiet komplektācijā iekļauto strāvas adapteri, lai ieslēgtu NVR. NVR var nedarboties normāli vai pat tikt bojāts neparasta barošanas avota dēļ.

Pievienojiet iekļauto strāvas adapteri NVR barošanas portam un pievienojiet strāvas adapteri strāvas kontaktligzdai, lai palaistu NVR.

Izslēgt



Nepārtrauciet tieši NVR strāvas padevi, lai piespiedu kārtā to izslēgtu; pretējā gadījumā HDD var tikt bojāts, video var tikt zaudēti vai pat NVR var tikt bojāts.

Pēc peles un monitora pievienošanas NVR, veiciet tālāk norādītos iestatījumus NVR GUI (iziet no pilnkrāna interfeisa):

Noklikšķiniet uz augšējā labajā stūrī, noklikšķiniet uz **Shutdown** (Izslēgt) , un pēc tam noklikšķiniet **OK**. Kad **The Device is Shut Down** (Ierīce ir izslēgta). **Please Cut Off the Power** (Lūdzu, atvienojiet strāvu) ekrānā parādās, atvienojiet NVR strāvas adapteri.

Ātra iestatīšana

Pēc peles un monitora pievienošanas NVR varat veikt ātru iestatīšanu.

NVR timekļa lietotāja saskarne var atšķirties atkarībā no modeļiem. Faktiskais timekļa lietotāja interfeiss dominē. Šeit kā piemērs tiek ņemts N3L-8H.

- 1 Iestatiet **Password** (Paroli), ievadiet savur **Email Address** (e- pasta adresi), pēc tam noklikšķiniet **Activate** (Aktivizēt).

Device Activation Shutdown

User Name

Password

Confirm Password

Email Address

- 2 Ja vēlaties izmantot modeli, lai atbloķētu timekļa lietotāja interfeisu, uzzīmējiet atbloķēšanas modeli. Pretējā gadījumā noklikšķiniet **Do Not Use Unlock Pattern** (Neizmantot atbloķēšanas modeli) un pāriet uz soli 3.

Unlock Pattern Network Cloud

Draw an Unlock Pattern

Redraw

- 3 Pārlicinieties, vai savienojuma statuss ir **Connected** (Savienots), un iespējotiet vai atspējotiet **Auto add LAN cameras** (Automātiski pievienojiet LAN kameras) funkcijonē pēc vajadzības.
- Ja vēlaties automātiski pievienot kameras NVR LAN pusē, noklikšķiniet uz **Next** (Nākamais). Pāriet uz soli 4.
 - Ja vēlaties manuāli pievienot kameras NVR LAN pusē, varat atspējot **Auto add LAN cameras** (Automātiski pievienot LAN kameras) funkciju un noklikšķiniet uz **Next** (Nākamais).

Tips

Ja savienojuma statuss ir **Disconnected** (Atvienots), izmēģiniet šādus risinājumus:

- Pārlicinieties, vai NVR LAN ports ir pievienots pareizi.
- Pārlicinieties, vai ir iespējota DHCP servera funkcija maršrutētājam, kuram ir pievienots NVR.

4 Pievienojiet kameru.

Izvēlieties kameru, kuru vēlaties pievienot **Online Camera** (Tiešsaistes kamera) sarakstu, un noklikšķiniet **Add** (Pievienot). Kad kamera parādās **Added Camera** (Pievienot kameru) sarakstā un statuss ir **Online** (Tiešsaistē), klikšķiniet **Next** (Nākamais).

Tips

- Ja kamera, kuru vēlaties pievienot, ir pievienota slēdzim vai maršrutētājam, kas ir savienots ar NVR LAN portu, lūdzu, pārlicinieties, vai kameras un NVR IP adrese atrodas vienā tīkla segmentā.
- Ja NVR atbalsta PoE portus un kamera, kuru vēlaties pievienot, ir pievienota NVR PoE portam, lūdzu, pārlicinieties, vai ir iespējota kameras DHCP funkcija.
- Ja kamera, kuru vēlaties pievienot, ir aktivizēta un lietotājvārds un parole atšķiras no NVR lietotājvārda un paroles, noklikšķiniet uz ⊕, lai ievadītu attiecīgo informāciju, un noklikšķiniet uz **Add** (Pievienot).

No.	IP Address	Model	Status	S/N	Protocol	Port	Operation
1	192.168.1.101	IC6	Online		ONVIF	6688	⊕
2	192.168.1.102	IT6	Online		ONVIF	6688	⊕
3	192.168.1.103	IT6	Online		ONVIF	6688	⊕

5 Pārlicinieties, vai mākoņa statuss ir **Online** (Tiešsaistē) un noklikšķiniet OK.

Tips

- Ja mākoņa statuss ir **Offline** (Bezsaistē), pārlicinieties, ka maršrutētājs, kuram ir pievienots NVR, var piekļūt internetam un filtra funkcija ir atspējota.
- Varat arī pārvaldīt NVR, izmantojot lietotni TDSEE. Plašāku informāciju skatiet šīs rokasgrāmatas sadaļā **Lietotņu pārvaldība**.

Pabeigts.

Varat priekšskatīt reāllaika videoklipus, atskaņot ierakstus un pārvaldīt uzraudzības ierīces.

■ Lietotņu pārvaldība

Kad NVR mākoņpakalpojums ir iespējots un mākoņa statuss ir tiešsaistē, varat pievienot un pārvaldīt NVR, izmantojot lietotni TDSEE.

● Lejupielādējiet lietotni TDSEE.

Kad viedtālrunis ir veiksmīgi savienots ar internetu, lejupielādējiet un instalējiet TDSEE lietotni savā mobilajā tālrunī, skenējot QR kodu vai meklējot TDSEE **Google Play** vai **App Store**.



QR kods

Vai



● Pārļiecinieties, vai NVR ir ieslēgts un darbojas pareizi.

● Palaidiet lietotni TDSEE un izpildiet norādījumus, lai pabeigtu lietotāja reģistrāciju. Atveriet sāklaplu, pēc tam pieskarieties pie Pievienot ierīci vai ⊕ sāklapas augšējā labajā stūrī.

⚙ Tips

Lai nodrošinātu, ka NVR pieteikšanās paroli var atiestatīt, izmantojot lietotni TDSEE, lūdzu, reģistrējieties, izmantojot e-pasta adresi, ko izmantojāt NVR aktivizēšanai.

● Skenējiet QR kodu uz etiķetes NVR apakšā vai skenējiet QR kodu uz **Cloud Service** (Mākoņpakalpojums) lapu, pēc tam izpildiet lietotnē sniegtos norādījumus.

Pēc NVR pievienošanas varat attālināti priekšskatīt reāllaika videoklipus, atskaņot ierakstus un pārbaudīt trauksmes ziņojumus, izmantojot lietotni TDSEE.

■ Tīmekļa pārvaldība

Šis NVR sērijas var pārvaldīt tīmekļa lietotāja saskarnē.

Aktivizēt

Ja NVR nav aktivizēts, varat to aktivizēt, izmantojot tīmekļa lietotāja interfeisu. Kad aktivizēšana ir pabeigta, jums vēlreiz jāpiesakās.

1 Savienojiet datoru ar slēdzi vai maršrutētāju, kas ir pievienots NVR.

2 Iestatiet datora IP adresi uz neizmantotu adresi, kas pieder tam pašam tīkla segmentam kā NVR noklusējuma IP adrese, bet atšķiras no NVR IP adreses.

NVR noklusējuma pieteikšanās IP adrese ir **192.168.1.254**. Lūdzu, iestatiet datora IP adresi uz **192.168.1.X** (X norāda no 2 līdz 253, un to neizmanto citas ierīces).

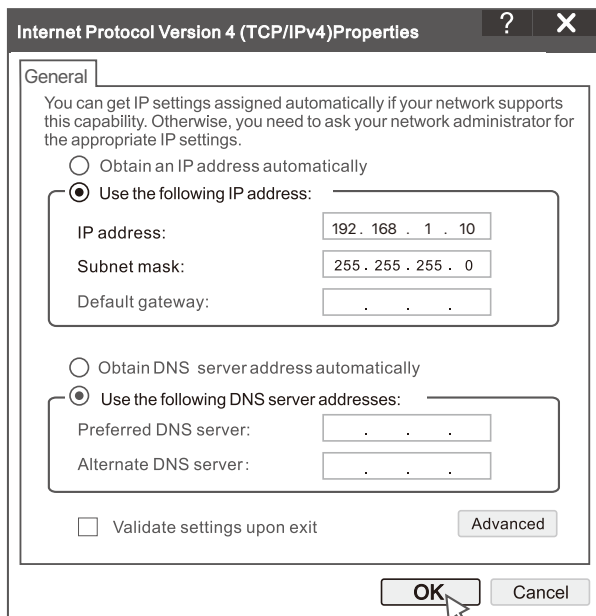

- 3 Palaidiet pārlūkprogrammu un ievadiet noklusējuma IP adresi 192.168.1.254 NVR adreses joslā. Iestatiet **Password** (Parole), ievadiet savu **Email Address** (e-pasta adresi), un noklikšķiniet **Activate** (Aktivizēt).

Tips

NVR atbalsta HTTPS pieteikšanos. Kad piekļūstat tīmekļa lietotāja saskarnei, pārlūkprogramma var paziņot, ka tīmekļa adrese nav droša, vienkārši ignorējiet to un turpiniet.

Device Activation

User Name	<input type="text" value="admin"/>
Password	<input type="password" value="8 to 32 characters"/>
Confirm Password	<input type="password" value="Re-enter the login password"/>
Email Address	<input type="text" value="Only for resetting the password"/>

English

Gatavs. Varat atkārtoti ievadīt NVR tīmekļa lietotāja interfeisu, lai priekšskatītu reāllaika videoklipus vai konfigurētu NVR pēc vajadzības.

NVR DHCP funkcija ir iespējota. Ja tieklā ir DHCP serveris, NVR IP adrese var tikt mainīta. Lūdzu, skatiet faktisko IP adresi, ko NVR piešķirīs DHCP serveris.

Piesakieties tīmekļa IU

Skatiet soli 1, lai 3 sadaļā **Aktivizēt**, lai darbotos.

Biežāk uzdotie jautājumi

1.J. Kas man jādara, ja NVR nav atskaņošanas video?

1.A.

- Pārļiecinieties, vai HDD darbojas pareizi.

Ejiet uz **Configuration** (Konfigurācija) > **Storage** (Krātuve) > **HDD**:

- Ja HDD netiek atklāts, vispirms izslēdziet NVR, atkārtoti instalējiet HDD un palaidiet NVR.
- Ja HDD ir neparasts, vispirms izslēdziet NVR, atkārtoti instalējiet HDD un palaidiet NVR. Ja problēma joprojām pastāv, formatējiet HDD.
- Ja formatēšana neizdodas, vispirms izslēdziet NVR, nomainiet HDD un palaidiet NVR.

- Pārļiecinieties, vai ierakstīšanas plāns ir pareizs.

Ejiet uz **Configuration** (Konfigurācija) > **Storage** (Krātuve) > **Schedule** (Grafiks), nodrošiniet, ka:

- Kanāla ierakstīšanas grafiks ir iespējots.
- Ierakstīšanas laiks un ierakstīšanas veids ir iestatīti pareizi. Ja nē, iestatiet un saglabājiet tos pēc vajadzības.

2.J. Kā rīkoties, ja lietotnei TDSEE neizdodas pievienot NVR?

2.A. Ejiet uz **Configuration** (Konfigurācija) > **Network** (Tīkls) > **Cloud Service** (Mākoņpakalpojums) NVR, lai nodrošinātu, ka ir iespējota mākoņpakalpojuma funkcija.

- Ja **Cloud Status** (Mākoņa statuss) ir **Online** (Tiešsaistē), pārļiecinieties, vai mobilais tālrunis (ar instalētu lietotni) ir savienots ar internetu.

- Ja **Cloud Status** (Mākoņa statuss) ir **Offline** (Bezsaistē), izmēģiniet šādus risinājumus:

- Ejiet uz **Configuration** (Konfigurācija) > **Network** (Tīkls) > **Internet** (Internets) lai nodrošinātu, ka interneta parametru konfigurācija ir pareiza.
- Pārļiecinieties, vai NVR LAN ports ir pareizi savienots ar vienādranga pusi (slēdzi vai maršrutētāju).
- Pārļiecinieties, vai maršrutētājs tīklā ir savienots ar internetu un filtra funkcija ir atspējota (piemēram, MAC filtrs un melnais saraksts).
- Pārļiecinieties, vai tīklā ir iespējota maršrutētāja DHCP servera funkcija.

3.J. Kas man jādara, ja NVR kanālā nav attēla displeja?

3.A. Ejiet uz **Configuration** (Konfigurācija) > **Channel** (Kanāls) > **Camera** (Kamera) NVR GUI, atrodiet Added Camera (Pievienot Kameru), un pārbaudiet kanāla kameras statusu.

- Ja kanāla kameras statuss ir **Online** (Tiešsaistē), ejiet uz **Configuration** (Konfigurācija) > **Channel** (Kanāls) > **Image** (Attēls), un nodrošināt, ka **Brightness and Contrast** (Spilgtums un kontrasts) zem **Image Parameters** (Attēla parametri) abi nav 0.

- Ja kanāla kameras statuss ir **Error** (Kļūda), virziet kursoru virs  , lai pārbaudītu izņēmuma iemeslu, un izmēģiniet šādus risinājumus:

- Ja izņēmuma iemesls ir nepareizs lietotājevārds vai parole, noklikšķiniet uz  un atkārtoti ievadiet pieteikšanās lietotājevārdu un paroli.
- Ja izņēmuma iemesls ir **Disconnected** (Atvienots), pārļiecinieties, vai savienojums starp NVR un kameru ir normāls un Ethernet kabelis nav vaļīgs.
- Izdzēsiet vai atiestatiet kameru un pievienojiet to vēlreiz.
- Izslēdziet kameru un restartējiet to.

4.J. Kas jādara, ja NVR nevar atrast kameru?

4.A. Ja NVR atbalsta PoE portu un kamera ir pievienota NVR PoE portam, izmēģiniet tālāk norādītos risinājumus:

- Pievienojiet datoru un kameru vienam tīklam un iespējojiet kameras DHCP funkciju (konfigurācijai izmantojot klienta pārvaldības rīku, piemēram, ONVIF ierīču pārvaldnieku vai kameras tīmekļa saskarni).

- Ja kamera ir trešās puses kamera, pārļiecinieties, vai kamera atbalsta ONVIF un ir iespējota ONVIF, un lietotāju sarakstam ir pievienots administrators ar lietotājevārdu admin.

Ja kamera ir pievienota NVR LAN pusei, izmēģiniet šādus risinājumus:

- Pārļiecinieties, vai kamera darbojas pareizi, kamera ir pareizi pievienota slēdzim vai maršrutētājam, kas ir pievienots NVR, un Ethernet kabelis ir cieši pievilkts.

- Nodrošiniet, lai kameras IP adrese būtu tajā pašā tīkla segmentā kā NVR LAN IP adrese (konfigurācijai izmantojot klienta pārvaldības rīku, piemēram, ONVIF ierīču pārvaldnieku vai kameras Web UI).

- Ja kamera ir trešās puses kamera, pārļiecinieties, vai kamera atbalsta ONVIF un ir iespējota ONVIF, un lietotāju sarakstam ir pievienots administrators ar lietotājevārdu admin.

Ja problēma joprojām pastāv, lūdzu, sazinieties ar Tenda tehnisko atbalstu.

Paketets innehåll

- NVR x 1
- Strömadapter x 1
- Mus x 1
- Installationspaket x 1
(Skruv: gängdiameter: 3,5 mm, längd: 5 mm; huvudets diameter: 6,5 mm)
- Snabbinstallationsguide x 1

Utseende

Dessa serier av NVR inkluderar plastskal NVR och metallskal NVR.

LED-indikator

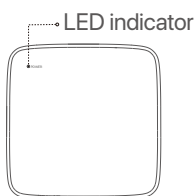

Enkel LED-indikator
(exempel: N3L-8H)

LED-indikator	Beskrivning
POWER	Fast blått: Initialiserar.
	Fast grönt: NVR-inspelning.
	Blinkande grönt: NVR fungerar korrekt men spelar inte in.
	Fast rött: NVR defekt (LAN-porten fränkopplad, eller hårddisken defekt).

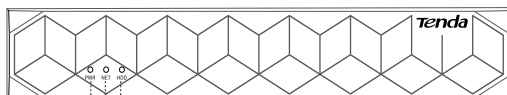

Flera LED-indikatorer (exempel: N3104-4P)

PWR
HDD
NET

LED-indikator	Beskrivning
PWR	Fast på: Zapnuté.
	Av: Slås på felaktigt.
NET	Fast på: LAN-port ansluten.
	Av: LAN-porten fränkopplad.
HDD	Fast på: hårddisken fungerar korrekt.
	Blinkande: HDD defekt (till exempel hårddisken är inte formaterad.)
	Av: Ingen hårddisk upptäckt.

Bottenpanel



Tips

Väggmonteringshål: Används för att fästa enheten på väggen.

Väggmonteringsmaterial är självfärdiga. Rekommenderade specifikationer för plastskruvar och ankare:

Skruv: gängdiameter: 3 mm, längd: 14 mm; huvudets diameter: 5.2 mm

Plastankare: innerdiameter: 6,0 mm; längd: 26,4 mm

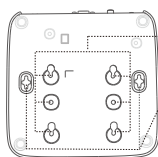

Hårdisk skruvhål
Hål för väggmontering

Hårdisk skruvhål

Plastskal NVR (Exempel: N3L-8H)

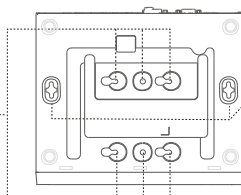

Hål för väggmontering

Metallskal NVR (Exempel: N3104-4P)

Bakre panel

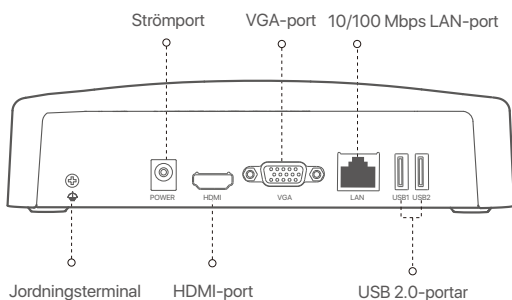

Vanlig NVR (exempel: N3L-8H)

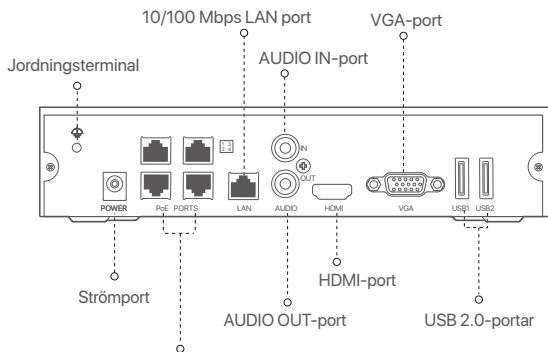

PoE NVR (Exempel: N3104-4P)



10/100 Mbps auto-förhandlingsportar för PoE-strömförsörjning och dataöverföring.

Port	Beskrivning
	Jordningsterminal. Anslut jordterminalen på NVR till jord eller byggnadens jordterminal med en jordkabel för att förhindra statisk elektricitet eller blixtnedslag från att skada NVR.
POWER	Strömport. Använd den medföljande nätadaptern för att slå på NVR.
PoE PORTS	Snabb Ethernet-port, som stöder IEEE 802.3af/at PoE-strömförsörjning. Används för att ansluta till kameror.  Tips - Rekommenderad Ethernet-kabel: CAT 5 eller bättre. - Strömförsörjningsavstånd: • Normalläge (standard): Upp till 100m • Långdistansläge: Upp till 250m
LAN	Snabb Ethernet LAN-port. Används för att ansluta till sådana enheter som routern och switchen.
AUDIO IN	Ljudingångsport. Används för att ansluta till ljudingångsenheter, såsom pickuper.
AUDIO OUT	Ljudutgångsport. Används för att ansluta till ljudutgångsenheter, till exempel aktiva högtalare.
HDMI	HDMI-port. Anslut din bildskärm eller TV till denna port med en HDMI-kabel för ljud- och videoutgång.
VGA	VGA-port. Anslut din bildskärm till denna port med en VGA-kabel för videoutgång.
USB	USB 2.0-port. Används för att ansluta till sådana enheter som en mus och en USB-lagringsenhet.

I Installera HDD

Utseendet av NVRs kan variera med modeller. Följande information är bara för referens. Vänligen installera HDD som matchar modellen som du köpt.

Denna produkt inkluderar inte någon HDD. Du är rekommenderad att använda HDD dedikerad för övervakning. Du kan behöva en skruvmejsel. Vänligen förbered det själv.

Tips

När du installerar eller ersätter HDD, vänligen stäng av strömmen av NVR, annars kanske HDD inte detekteras eller till och med skadas.

- 1 Skruva lös skruvarna på längst ner, ta sen bort skyddet av NVR. Spara skruvarna för senare användning.

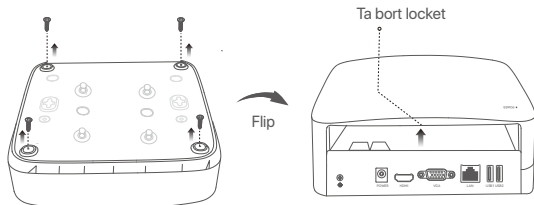

Plastskal NVR (Exempel: N3L-8H)

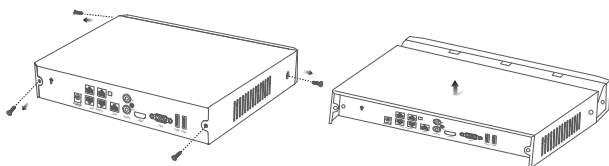

Metallskal NVR (Exempel: N3104-4P)

- 2 Ta ut 2 skruvar från NVR installeringspaket, och skruva dem till de två skruvhålen närmast till SATA kontakten. Spara runt 2 mm mellan skruvhuvud och HDD för subsekvent installering.

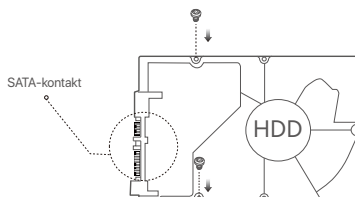

- 3 Justera SATA kontakt av HDD med SATA springan på moderkort av NVR, sätt sen in springan tills den är tätt fast.

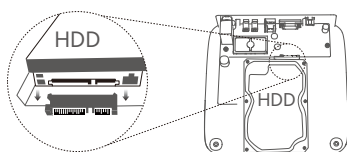

Plastskal NVR (Exempel: N3L-8H)

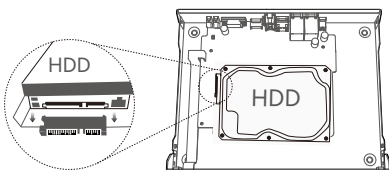

Metallskal NVR (Exempel: N3104-4P)

- 4 Ta ut återstående skruvar från NVR installationspaket, och skruva dem till HDD skruvhål för att sätta fast HDD.

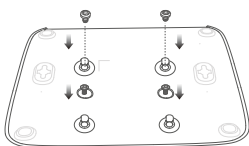

Plastskal NVR (Exempel: N3L-8H)

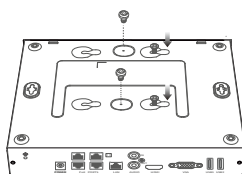

Metallskal NVR (Exempel: N3104-4P)

- 5 Montera skyddet med föregående borttagna skruvar.

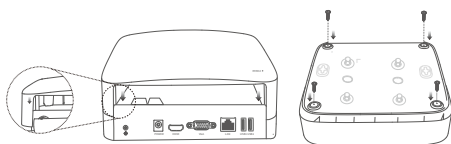

Plastskal NVR (Exempel: N3L-8H)

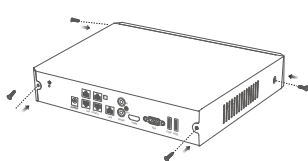

Metallskal NVR (Exempel: N3104-4P)

II Anslut enheten

Ordinär NVR topologi (Exempel: N3L-8H)

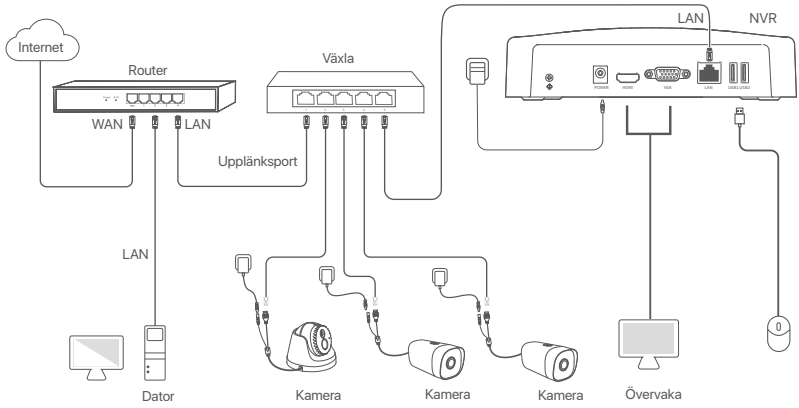

PoE NVR topologi (Exempel: N3104-4P)

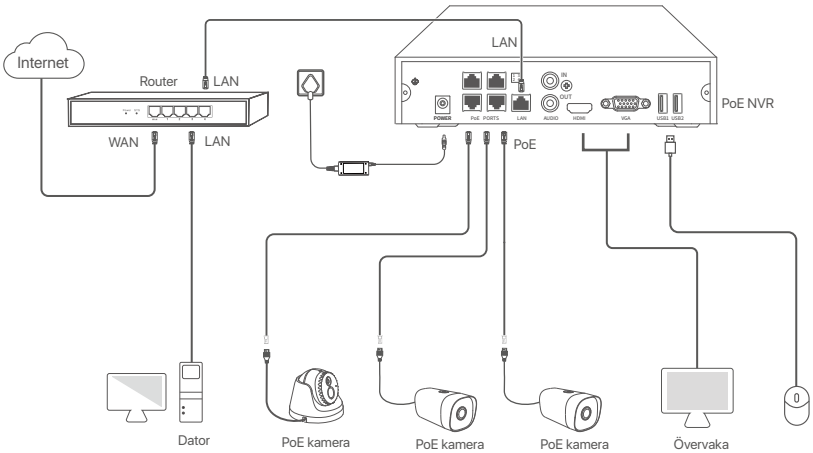

III Grundläggande konfiguration

■ Lokal hantering

Upptast



Tips

Använd en inkluderade strömadaptern för att sätta på NVR. NVR kan misslyckas att funka normalt eller till och med skadas på grund av icke normal strömförsörjning.

Anslut den inkluderade strömadaptern till strömporten av NVR, och plugga in strömadaptern till strömuttaget för att starta NVR.

Nerstängning



Notera

Ta inte direkt bort strömförsörjning av NVR för att forcera en nedstängning; annars kan HDD skadas, videos kan förloras eller så kan NVR till och med skadas.

Efter anslutning av mus och övervakning till NVR, utför följande inställningar på NVRs webb UI (avsluta Full Skärm gränssnitt).

Klicka längst upp i höger hörn, klicka **Nerstängning** , och klicka sedan **OK**. När **Enheten är Nerstängd. Vänligen stäng av strömmen** kommer till skärmen, plugga ut strömadaptern av NVR.

Snabb uppsättning

Efter anslutning av mus och övervakning till NVR, så kan du utföra en snabb uppsättning.

Webb UI av NVR kan variera beroende på olika modeller. Det faktiska webb gränssnittet råder. N3L-8H tas som ett exempel här.

- 1 Sätt **Password** (Lösenord), ange din **Email Address** (E-postadress), klicka sedan **Activate** (Aktivera).

Device Activation Shutdown

User Name

Password

Confirm Password

Email Address

- 2 Om du vill använda ett mönster för att låsa upp webb gränssnitt, vänligen rita ett upplåsningmönster. Annars, klicka **Do Not Use Unlock Pattern** (Använd omte Upplåsningmönster) och skippa till steg 3.

Unlock Pattern Network Cloud

Draw an Unlock Pattern

Redraw

3 Försäkra att anslutningsstatus är **Connected** (Ansluten), och tillåt eller avaktivera **Auto add LAN cameras** (Autoskapa LAN kameror) funktion så som behövs.

- Om du vill automatiskt addera kameror på LAN sida av NVR, klicka Next (Nästa). Skippa till steg 4
- Om du manuellt vill addera kameror på LAN sida av NVR, så kan du avaktivera **Auto add LAN cameras** (Addera automatiskt LAN kameror) funktion, och klicka **Nästa**.

Tips

- Om anslutningsstatus är **Disconnected** (Frånkopplad), försök med följande lösningar:
- Försäkra att LAN port anslutning av NVR är ansluten propert.
- Se till att DHCP-serverfunktionen för routern som NVR är ansluten till är aktiverad.

Unlock Pattern Network Cloud

Connection Status Connected

Auto add LAN cameras

DHCP

IP Address

Subnet Mask

Default Gateway

Previous Next

4 Addera kamera.

Välj kamera som du vill addera till **Online Camera** (Online Kamera) lista och klicka sen **Add** (Addera). När kameror framgår i **Adderad Kamera** så är lista och status Online, klicka **Nästa**.

Tips

- Om kameran du vill lägga till har anslutits till switchen eller routern som är ansluten till LAN-porten på NVR, se till att IP-adressen för kameran och NVR är i samma nätverkssegment.
- Om NVR stöder PoE-portar och kameran du vill lägga till har anslutits till PoE-porten på NVR, se till att kamerans DHCP-funktion är aktiverad.
- Om kameran som du vill lägga till är aktiverad och användarnamnet och lösenordet skiljer sig från NVR:ns, klickar du på (+), anger relevant information och klicka på **Add** (Addera).

Unlock Pattern Network Camera Cloud

Online Camera

<input checked="" type="checkbox"/>	No.	IP Address	Model	Status	S/N	Protocol	Port	Operation
<input checked="" type="checkbox"/>	1	192.168.1.101	IC6	Online	████	ONVIF	6688	+
<input checked="" type="checkbox"/>	2	192.168.1.102	IT6	Online	████	ONVIF	6688	+
<input checked="" type="checkbox"/>	3	192.168.1.103	IT6	Online	████	ONVIF	6688	+

Add Manual

Added Camera

<input type="checkbox"/>	Channel	Channel Name	IP Address	Model	Status	S/N	Protocol	Port	Operation

Empty

Delete

Previous Next

5 Försäkra att molnstatus är **Online** och klicka **OK**.

Tips

- Om molnstatus är **Offline**, försäkra vänligen att routern till vilken NVR är ansluten kan tillträda internet och att filterfunktionen är avaktiverad.
- Du kan också hantera NVR via TDSEE-appen. Vänligen referera till **Apphantering** i denna guide för detaljer.

Genomfört.

Du kan förhandsgranska realtidsvideor, spela upp inspelningarna och hantera övervakningsenheter.

■ Apphantering

När molntjänsten för NVR har aktiverats och molnstatusen är online kan du lägga till och hantera NVR via TDSEE-appen.

- 1 Ladda ner TDSEE-appen.

När mobiltelefonen är ansluten till internet, ladda ner och installera **TDSEE** Appen till din mobil genom att skanna QR kod eller genom att söka **TDSEE** i Google Play eller App Store.



QR-kod

Eller



- 2 Se till att NVR är påslagen och fungerar korrekt.
- 3 Kör TDSEE-appen och följ instruktionerna för att slutföra användarregistreringen. Ange **Home** (Hem) sidan, knacka sedan **Add a device** (Addera en enhet) eller ⊕ i det övre högra hörnet av hemsidan.

🔗 Tips

För att säkerställa att inloggningslösenordet för NVR kan återställas via TDSEE-appen, registrera dig med den e-postadress du använde för att aktivera NVR.

- 4 Skanna QR kod på etiketten längst ner av NVR eller skanna QR kod på **Cloud Service** (Molntjänster) sidan, följ sen instruktioner i Appen.

När du har lagt till NVR kan du förhandsgranska realtidsvideo på distans, spela upp inspelningarna och kontrollera larmmeddelanden via TDSEE-appen.

■ Webbhantering

Dessa serier av NVR:er kan hanteras på webbgränssnittet.

Aktivera

Om NVR inte är aktiverad kan du aktivera den via webbgränssnittet. När aktiveringen är klar måste du logga in igen.

- 1 Anslut datorn till switchen eller routern som är ansluten till NVR.
- 2 Ställ in datorns IP-adress till en oanvänd som tillhör samma nätverkssegment som IP-adressen för NVR men skiljer sig från IP-adressen för NVR.

Standardinloggning för IP adress av NVR är **192.168.1.254**, vänligen sätt IP adress av dator till **192.168.1.X** (X indikerar 2 till 253, och är oanvänt av andra enheter).

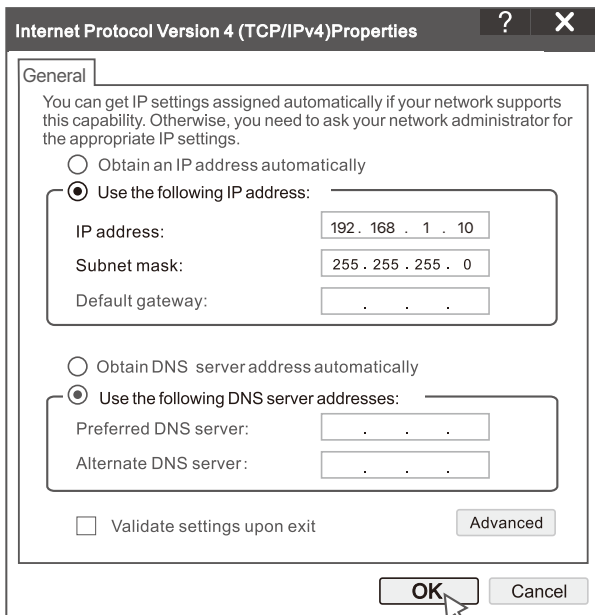

- 3 Starta en webbläsare och ange IP-adressen 192.168.1.254 för NVR i adressfältet. Sätt **Password** (Lösenord), ange din **Email Address** (E-postadress), och klicka **Activate** (Aktivera).

Tips

NVR stöder HTTPS-inloggning. När du öppnar dess hanteringssida kan webbläsaren fråga att webbadressen inte är säker, ignorera den och fortsätt.

Device Activation

User Name	<input type="text" value="admin"/>
Password	<input type="password" value="8 to 32 characters"/>
Confirm Password	<input type="password" value="Re-enter the login password"/>
Email Address	<input type="text" value="Only for resetting the password"/>

English

Inställningar genomförda. Du kan gå in i NVR:ns webbgränssnitt för att förhandsgranska realtidsvideo eller konfigurera NVR efter behov.

DHCP-funktionen för NVR är aktiverad. Om det finns en DHCP-server i nätverket kan IP-adressen för NVR ändras. Se den faktiska IP-adressen som tilldelats NVR av DHCP-servern.

Logga in till webb UI

Se steg 1 till 3 i **Aktivera** för att använda.

Vanliga frågor

Q1. Vad ska jag göra om det inte finns några uppspelningsvideor på NVR?

A1.

- Se till att hårddisken fungerar som den ska.
Navigera till **Configuration** (Konfiguration) > **Storage** (Lagring) > **HDD** (HÅRDDISK):
 - Om hårddisken inte upptäcks stänger du av NVR först, installerar om hårddisken och startar NVR.
 - Om hårddisken är onormal, stäng av NVR först, installera om hårddisken och starta NVR. Om problemet kvarstår formaterar du hårddisken.
 - Om formateringen misslyckas, stäng av NVR först, byt ut hårddisken och starta NVR.
- Se till att inspelningsplanen är korrekt.
Navigera till **Configuration** (Konfiguration) > **Storage** (Lagring) > **Schedule** (Schema), och se till att:
 - Kanalinspelningsschemat är aktiverat.
 - Inspelningstiden och inspelningstypen har ställts in korrekt. Om inte, Ställ in och spara dem efter behov.



Q2. Vad ska jag göra om TDSEE appen inte lägger till NVR?

A2. Navigera till **Configuration** (Konfiguration) > **Network** (Nätverk) > **Cloud Service** (Molnstatus) för att säkerställa att molntjänstfunktionen är aktiverad.

- Om **Cloud Status** (Molnstatus) är **Online**, se till att mobiltelefonen (med appen installerad) är ansluten till internet.
- Om **Cloud Status** (Molnstatus) är **Offline**, prova följande lösningar:
 - Navigera till **Configuration** (Konfiguration) > **Network** (Nätverk) > **Internet** för att säkerställa att konfigurationen av internetparametrarna är korrekt.
 - Se till att NVR: s LAN port är korrekt ansluten till peer sidan (switch eller router).
 - Se till att routern är ansluten till internet och att filterfunktionen är inaktiverad (t.ex. MAC filter och svartlista).
 - Se till att routerns DHCP serverfunktion är aktiverad.

Q3. Vad ska jag göra om det inte finns någon bildvisning på NVR kanalen?

A3. Navigera till **Configuration** (Konfiguration) > **Channel** (Kanal) > **Camera** (Webbkamera) av GUI för NVR, hitta **Added Camera** (Tillagd Kamera), och kontrollera kamerans status för kanalen.

- Om kamerans status för kanalen är **Online**, navigera till **Configuration** (Konfiguration) > **Channel** (Kanal) > **Image** (Bild), och se till att **Brightness and Contrast** (Ljusstyrka och kontrast) under **Image Parameters** (Bildparametrar) är inte båda 0.
- Om kamerans status för kanalen är **Fel**, håll musen över  för att kontrollera undantagsorsaken och prova följande lösningar:
 - Om undantagsorsaken är felaktigt användarnamn eller lösenord klickar du på  och anger inloggningsanvändarnamnet och lösenordet igen.
 - Om undantagsskålet är **Disconnected** (Kopplas), se till att anslutningen mellan NVR och kameran är normal och att Ethernet-kabeln inte är lös.
 - Ta bort eller återställ kameran och Lägg till den igen.
 - Stäng av kameran och starta om den.

Q4. Vad ska jag göra om NVR inte hittar kameran?

A4. Om NVR stöder PoE-porten och kameran har anslutits till PoE-porten på NVR, prova följande lösningar:

- Anslut datorn och kameran till samma nätverk och aktivera kamerans DHCP-funktion (via klienthanteringsverktyg, till exempel ONVIF Device Manager eller Web UI för kameran för konfiguration).
 - Om kameran är en tredjepartskamera, se till att kameran stöder ONVIF, och ONVIF är aktiverat, och en administratör med användarnamnet admin har lagts till i användarlistan.
- Om kameran har anslutits till LAN-sidan av NVR, prova följande lösningar:
- Se till att kameran fungerar korrekt och att kameran är ordentligt ansluten till strömbrytaren eller routern som är ansluten till NVR och att Ethernet-kabeln är tät.
 - Se till att kamerans IP-adress ligger i samma nätverkssegment som NVR: s LAN-IP-adress (via klienthanteringsverktyg, till exempel ONVIF Device Manager eller Web UI för kameran för konfiguration).
 - Om kameran är en tredjepartskamera, se till att kameran stöder ONVIF, och ONVIF är aktiverat, och en administratör med användarnamnet admin har lagts till i användarlistan.

Om problemet kvarstår, kontakta Tenda teknisk support.

Obsah balenia

- NVR x 1
- Napájací adaptér x 1
- Myš x 1
- Inštaláčny balík x 1
(Skrutka: priemer závitu: 3,5 mm, dĺžka: 5 mm; priemer hlavy: 6,5 mm)
- Návod na rýchlu inštaláciu x 1

Vzhľad

Tieto série NVR zahŕňajú plastové NVR a kovové NVR.

LED indikátor

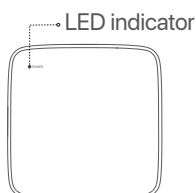

Jeden indikátor LED
(Príklad: N3L-8H)

LED indikátor	Popis
POWER	Svieti: ingeschakeld.
	Nesvieti: Nesprávne zapnuté.
	Bliká na zeleno: NVR funguje správne, ale nenahráva.
	Svieti na červeno: NVR je chybný (port LAN odpojený, alebo HDD je chybný).

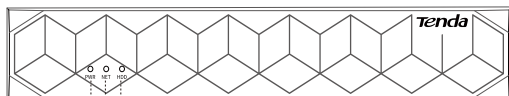

Viaceré LED indikátory (Príklad: N3104-4P)

PWR.....HDD
NET

LED indikátor	Popis
PWR	Svieti: ingeschakeld.
	Nesvieti: Nesprávne zapnuté.
NET	Svieti: LAN port je pripojený.
	Nesvieti: Port LAN je odpojený.
HDD	Svieti: HDD funguje správne.
	Bliká: HDD je chybný (napríklad HDD nie je naformátovaný.)
	Nesvieti: Nenašiel sa žiadny HDD.

Spodný panel

Tipy

Montážne otvory na stenu: Používajú sa na upevnenie zariadenia na stenu.

Materiály na montáž na stenu sa pripravujú sami. Odporúčané špecifikácie plastových skrutiek a kotiev:

Skrutka: priemer závit: 3 mm, dĺžka: 14 mm; priemer hlavy: 5.2 mm

Plastová kotva: vnútorný priemer: 6,0 mm; dĺžka: 26,4 mm

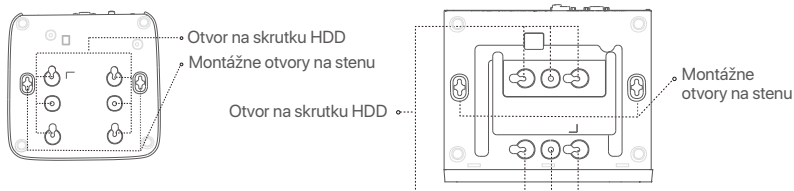

Plastové puzdro NVR (Príklad: N3L-8H)

NVR s kovovým plášťom (Príklad: N3104-4P)

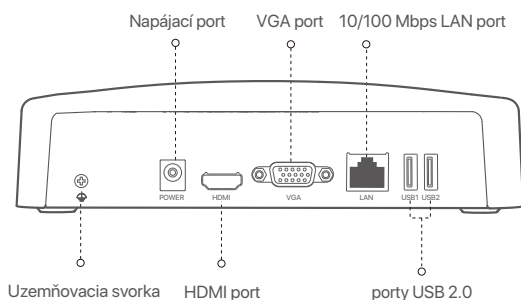

Zadný panel

Bežné NVR (príklad: N3L-8H)

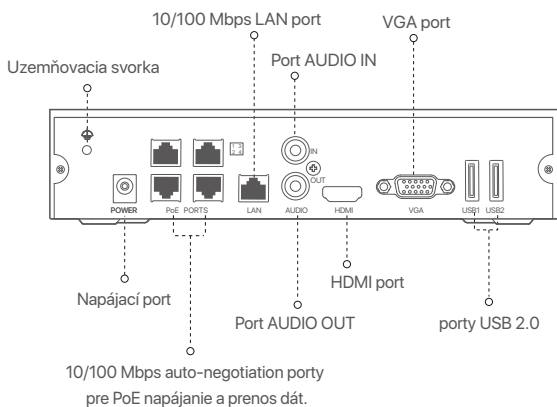

PoE NVR (Príklad: N3104-4P)



Port	Popis
	Uzemňovacia svorka. Pripojte uzemňovaciu svorku NVR k zemi alebo k uzemňovacej svorke budovy pomocou uzemňovacieho kábla, aby ste zabránili poškodeniu NVR statickou elektrinou alebo bleskom.
POWER	Napájací port. Na zapnutie NVR použite priložený napájací adaptér.
PoE PORTS	Fast Ethernet port, ktorý podporuje napájanie IEEE 802.3af/at PoE. Používa sa na pripojenie ku kamerám.  Tips - Odporúčaná ethernetová kábel: CAT 5 alebo lepší. - Vzdialenosť napájacieho zdroja: • Normálny režim (predvolené): Až 100 m • Režim s dlhým dosahom: až 250 m
LAN	Fast Ethernet LAN port. Používa sa na pripojenie k takým zariadeniam, ako je smerovač a prepínač.
AUDIO IN	Audio input port. Used to connect to the audio input devices , such as pickups.
AUDIO OUT	Vstupný audio port. Používa sa na pripojenie k vstupným audio zariadeniam, ako sú snímače.
HDMI	HDMI port. Pripojte svoj monitor alebo televízor k tomuto portu pomocou kábla HDMI pre výstup zvuku a videa.
VGA	VGA port. Pripojte monitor k tomuto portu pomocou kábla VGA pre výstup videa.
USB	Port USB 2.0. Používa sa na pripojenie k takým zariadeniam, ako je myš a úložné zariadenie USB.

I Nainštalujte pevný disk

Vzhľad zariadenia NVR sa môže líšiť podľa modelov. Nasledujúce informácie sú len orientačné. Prosím, nainštalujte pevný disk, ktorý zodpovedá modelu, ktorý ste si skutočne zakúpili. Tento produkt neobsahuje žiadny pevný disk. Odporúčame používať pevný disk určený pre monitorovacie systémy. Možno budete potrebovať skrutkovač. Pripravte si ho sami.

Tipy

Pri inštalácii alebo výmene pevného disku vypnite napájanie zariadenia NVR, inak ho systém nemusí rozpoznať, alebo sa dokonca môže poškodiť.

- 1 Odskrutkujte skrutky na spodnej strane a potom odstráňte kryt zariadenia NVR. Skrutky si odložte na neskoršie použitie.

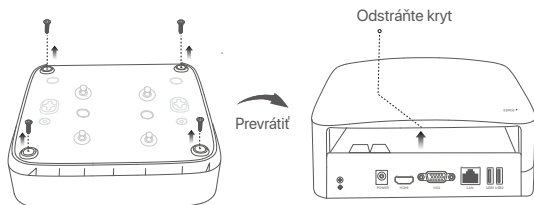

Plastové puzdro NVR (Príklad: N3L-8H)

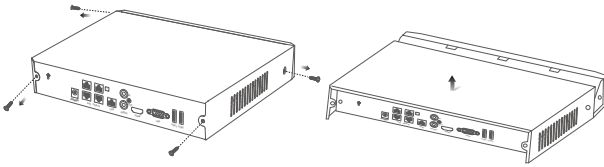

Metal shell NVR (Example: N3104-4P)

- 2 Vyberte 2 skrutky z inštalačného balenia zariadenia NVR a zaskrutkujte ich do dvoch otvorov na skrutky, ktoré sú najbližšie ku konektoru SATA. Medzi hlavou skrutky a pevným diskom si vyhradte asi 2 mm pre následnú inštaláciu.

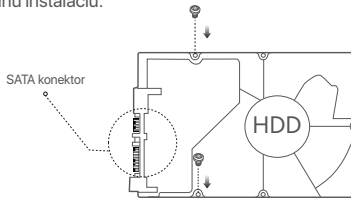

- 3 Zarovnajete konektor SATA na pevnom disku so slotom SATA na základnej doske zariadenia NVR, a potom vložte pevný disk do slotu, kým nebude pevne pripevnený.

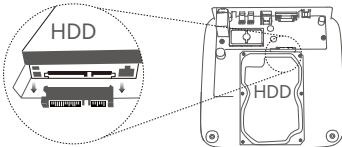

Plastové puzdro NVR (Príklad: N3L-8H)

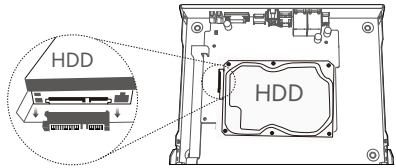

NVR s kovovým plášťom (Príklad: N3104-4P)

- 4 Aby ste pripevnili pevný disk, vyberte zostávajúci skrutky z inštalačného balenia zariadenia NVR a zaskrutkujte ich do otvorov na skrutky na pevnom disku.

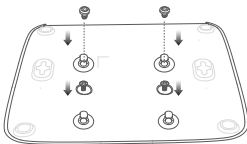

Plastové puzdro NVR (Príklad: N3L-8H)

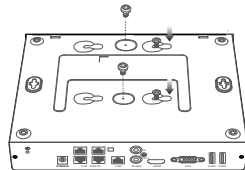

NVR s kovovým plášťom (Príklad: N3104-4P)

- 5 Kryt namontujte pomocou predtým odstránených skrutiek.

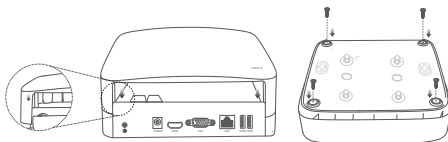

Plastové puzdro NVR (Príklad: N3L-8H)

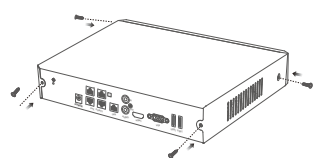

NVR s kovovým plášťom (Príklad: N3104-4P)

II Pripojte zariadenie

Bežná topológia NVR (príklad: N3L-8H)

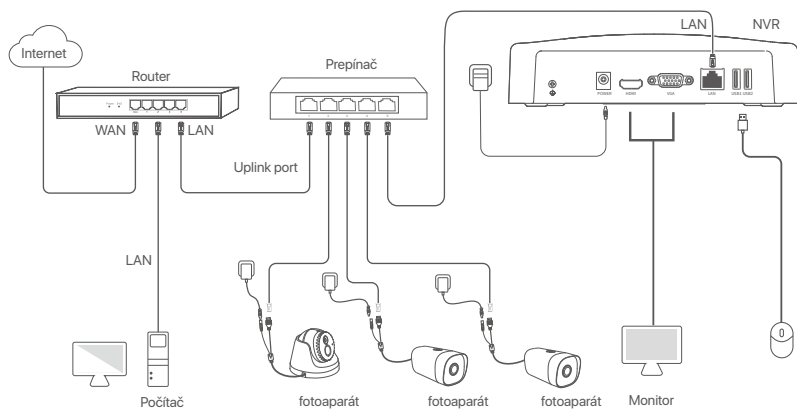

Topológia PoE NVR (Príklad: N3104-4P)

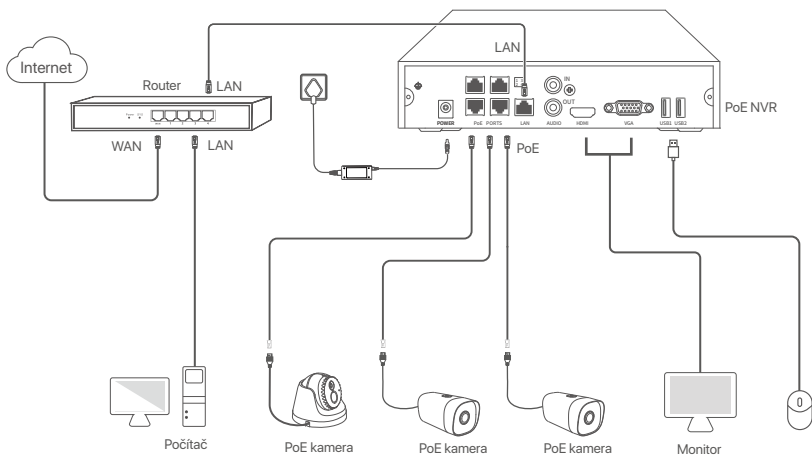

III Základná konfigurácia

■ Lokálne riadenie

Začiatok



Tipy

Na zapnutie zariadenia NVR použite dodaný napájací adaptér. Zariadenie NVR môže bežne zlyhať, alebo sa môže dokonca poškodiť v dôsledku abnormálneho napájania.

Aby ste spustili zariadenie NVR, pripojte dodaný napájací adaptér k napájacíemu portu zariadenia NVR a zapojte napájací adaptér do napájacej zásuvky.

Vypnutie



Poznámka

Neprerušujte priamo napájanie zariadenia NVR, aby ste vynútili vypnutie. V opačnom prípade môže dôjsť k poškodeniu pevného disku, strate videí alebo dokonca k poškodeniu zariadenia NVR.

Po pripojení myši a monitora k zariadeniu NVR vykonajte nasledujúce nastavenia vo webovom používateľskom rozhraní zariadenia NVR (otvorte rozhranie celej obrazovky):

Kliknite na v pravom hornom rohu, kliknite na položku **Shutdown** (Vypnúť) a potom kliknite na tlačidlo **OK**. Keď sa na obrazovke zobrazí **The Device is Shut Down. Please Cut Off the Power** (Zariadenie je vypnuté. Prosím vypnite napájanie), odpojte napájací adaptér NVR.

Rýchle nastavenie

Po pripojení myši a monitora k zariadeniu NVR môžete vykonať rýchle nastavenie.

Webové rozhranie zariadenia NVR sa môže líšiť podľa rôznych modelov. Prevažuje aktuálne webové používateľské rozhranie. N3L-8H je tu uvedený ako príklad.

1. Nastavte **Password** (heslo), zadajte svoju **Email Address** (E-mailovú adresu) a potom kliknite na **Activate** (Aktivovať).

Device Activation Shutdown

User Name

Password

Confirm Password

Email Address

2. Ak chcete na odomknutie webového používateľského rozhrania použiť vzor, nakreslite vzor na odomknutie. V opačnom prípade kliknite na položku **Do Not Use Unlock Pattern** (Nepoužívať vzor odomknutia) a prejdite na krok 3.

Unlock Pattern Network Cloud

Draw an Unlock Pattern

Redraw

- 3 Uistite sa, že stav pripojenia je **Connected** (Pripojený) a podľa potreby povolte alebo vypnite funkciu **Auto add LAN cameras** (Automatické pridanie kamier LAN).
- Ak chcete automaticky pridať kamery na LAN strane zariadenia NVR, kliknite na Next (Ďalej). Prejsť na krok 6.
 - Ak chcete manuálne pridať kamery na LAN strane zariadenia NVR, môžete vypnúť funkciu **Auto add LAN camer** (Automatické pridanie kamier LAN) a kliknúť na **Next** (Ďalej).



Tips

Ak je stav pripojenia **Disconnected** (Odpojené), vyskúšajte nasledujúce riešenia:

- Uistite sa, že pripojenie zariadenia NVR k portu LAN je správne pripojené.
- Uistite sa, že je povolená funkcia servera DHCP smerovača, ku ktorému je pripojené zariadenie NVR.

4 Pridať kameru.

Vyberte kameru, ktorú chcete pridať do zoznamu **Online Camera** (Kamera online), a kliknite na **Add** (Pridať). Keď sa kamery zobrazia v zozname **Added Camera** (Pridaná kamera) a stav je Online, kliknite na **Next** (Ďalej).



Tips

- Ak je kamera, ktorú chcete pridať, pripojená k prepínaču alebo smerovaču, ktorý je pripojený k LAN portu NVR, uistite sa, že IP adresa kamery a NVR sú v rovnakom segmente siete.
- Ak NVR podporuje porty PoE a kamera, ktorú chcete pridať, bola pripojená k portu PoE na NVR, uistite sa, že je aktivovaná funkcia DHCP kamery.
- Ak je kamera, ktorú chcete pridať, aktivovaná, a používateľské meno a heslo sa líšia od mena a hesla zariadenia NVR, kliknite na ⊕, zadajte príslušné informácie a kliknite na **Add** (Pridať).

<input checked="" type="checkbox"/>	No.	IP Address	Model	Status	S/N	Protocol	Port	Operation
<input checked="" type="checkbox"/>	1	192.168.1.101	IC6	Online	████	ONVIF	6688	⊕
<input checked="" type="checkbox"/>	2	192.168.1.102	IT6	Online	████	ONVIF	6688	⊕
<input checked="" type="checkbox"/>	3	192.168.1.103	IT6	Online	████	ONVIF	6688	⊕

<input type="checkbox"/>	Channel	Channel Name	IP Address	Model	Status	S/N	Protocol	Port	Operation
Empty									

5 Uistite sa, že stav cloudu je **Online** a kliknite na tlačidlo **OK**.



Tips

- Ak je stav cloudu **Offline**, uistite sa že smerovač, ku ktorému je zariadenie NVR pripojené, má prístup na internet a či je funkcia filtra vypnutá.
- Zariadenie NVR tiež môžete spravovať prostredníctvom aplikácie TDSEE. Podrobnosti nájdete v časti **Správa aplikácií** v tejto príručke.

Dokončené.

Môžete si prezerať videá v reálnom čase, prehrávať nahrávky a spravovať monitorovacie zariadenia.

■ Správa aplikácií

Keď je cloudová služba zariadenia NVR povolená a stav cloudu je online, môžete pridávať a spravovať zariadenie NVR prostredníctvom aplikácie TDSEE.

❶ Stiahnite si aplikáciu TDSEE.

Po úspešnom pripojení mobilného telefónu k internetu si stiahnite a nainštalujte aplikáciu **TDSEE** naskenovaním QR kódu alebo vyhľadaním **TDSEE** v **Google Play** alebo **App Store**.



QR kód

Alebo



- ❷ Uistite sa, že je zariadenie NVR zapnuté a funguje správne.
- ❸ Spustíte aplikáciu TDSEE a dokončíte registráciu používateľa podľa pokynov. Prejdite na **Home** (Domovskú) stránku a potom klepnite na **Add a device** (Pridať zariadenie) alebo ⊕ v pravom hornom rohu domovskej stránky.

🔔 Tipy

Aby ste zaistili, že prihlasovacie heslo zariadenia NVR bude možné resetovať cez aplikáciu TDSEE, zaregistrujte sa pomocou e-mailovej adresy, ktorú ste použili na aktiváciu zariadenia NVR.

- ❹ Naskenujte QR kód na štítku v spodnej časti zariadenia NVR alebo naskenujte QR kód na stránke **Cloud Service** a potom postupujte podľa pokynov v aplikácii.

Po pridaní zariadenia NVR si môžete na diaľku prezeráť video v reálnom čase, prehrávať záznamy a kontrolovať poplachové správy prostredníctvom aplikácie TDSEE.

■ Správa cez web

Tieto série NVR možno spravovať cez webové používateľské rozhranie.

Aktivovať

Ak zariadenie NVR nie je aktivované, môžete ho aktivovať prostredníctvom webového používateľského rozhrania. Po dokončení aktivácie sa musíte znova prihlásiť.

- ❶ Pripojte počítač k prepínaču alebo smerovaču, ktorý je pripojený k zariadeniu NVR.
- ❷ Nastavte IP adresu počítača na nepoužitú adresu, ktorá patrí do rovnakého segmentu siete ako IP adresa zariadenia NVR, ale odlišná od IP adresy zariadenia NVR.

Predvolená prihlasovacia IP adresa zariadenia NVR je **192.168.1.254**, nastavte IP adresu počítača na **192.168.1.X** (X označuje 2 až 253 a ostatné zariadenia ju nepoužívajú).

Internet Protocol Version 4 (TCP/IPv4) Properties ? X

General

You can get IP settings assigned automatically if your network supports this capability. Otherwise, you need to ask your network administrator for the appropriate IP settings.

Obtain an IP address automatically

Use the following IP address:

IP address: 192 . 168 . 1 . 10

Subnet mask: 255 . 255 . 255 . 0

Default gateway: . . .

Obtain DNS server address automatically

Use the following DNS server addresses:

Preferred DNS server: . . .

Alternate DNS server: . . .

Validate settings upon exit Advanced

OK Cancel

- ③ Spustíte prehliadač a do panela s adresou zadajte IP adresu zariadenia NVR 192.168.1.254. Nastavte **Password** (heslo), zadajte svoju **Email Address** (E-mailovú adresu) a kliknite na **Activate** (Aktivovať).

Tipy

NVR podporuje prihlásenie HTTPS. Keď vstúpite na stránku správy, prehliadač môže vyzvať, že webová adresa nie je zabezpečená, jednoducho ju ignorujte a pokračujte.

Device Activation

User Name: admin

Password: 8 to 32 characters

Confirm Password: Re-enter the login password

Email Address: Only for resetting the password

Activate

English ▾

Nastavenia dokončené. Môžete vstúpiť do webového používateľského rozhrania zariadenia NVR a prezerat' video v reálnom čase, alebo nakonfigurovať zariadenie NVR podľa potreby. Funkcia DHCP NVR je povolená. Ak je v sieti DHCP server, IP adresa NVR sa môže zmeniť. Pozrite si skutočnú IP adresu pridelenú NVR serverom DHCP.

Prihláste sa do webového používateľského rozhrania

Ak chcete pracovať, pozrite si kroky ① až ③ v časti **Aktivácia**.

Často kladené otázky

Otázka č. 1 Čo mám robiť, ak sa na NVR nenachádzajú žiadne videá na prehrávanie?

Odpoveď č. 1

- Uistite sa, že HDD funguje správne.
Prejdite do časti **Configuration** (Konfigurácia) > **Storage** (Ukladací priestor) > **HDD**:
 - Ak sa HDD nezistí, najskôr vypnite NVR, znova nainštalujte HDD a spustite NVR.
 - Ak sa vyskytne abnormálny stav HDD, najskôr vypnite NVR, znova nainštalujte HDD a spustite NVR. Ak problém pretrváva, naformátujte HDD.
 - Ak formátovanie zlyhá, najskôr vypnite NVR, vymeňte HDD a zapnite NVR.
- Zabezpečte, aby bol plán nahrávania správny.
Prejdite do časti **Configuration** (Konfigurácia) > **Storage** (Ukladací priestor) > **Schedule** (Plán) a uistite sa, že:
 - Je povolený plán nahrávania kanálov.
 - Čas nahrávania a typ nahrávania boli nastavené správne. Ak nie, nastavte a uložte ich podľa potreby.



Otázka č. 2 Čo mám robiť, ak sa aplikácii TDSEE nepodarí pridať NVR?

Odpoveď č. 2 Prejdite do časti **Configuration** (Konfigurácia) > **Network** (Sieť) > **Cloud Service** (Cloudová služba) NVR a uistite sa, že je povolená funkcia cloudovej služby.

- Ak je **Cloud Status** (Stav Cloudu) **Online**, skontrolujte, či je mobilný telefón (s nainštalovanou aplikáciou) pripojený k internetu.
Ak je **Cloud Status** (Stav Cloudu) **Offline**, vyskúšajte nasledujúce riešenia:
 - Prejdite na **Configuration** (Konfigurácia) > **Network** (Sieť) > **Internet**, aby ste sa uistili, že konfigurácia parametrov internetu je správna.
 - Uistite sa, že LAN port NVR je správne pripojený k peer strane (spínač alebo smerovač).
 - Uistite sa, že je smerovač pripojený k internetu a či je funkcia filtra vypnutá (napríklad filter MAC a čierna listina).
 - Uistite sa, že je povolená funkcia servera DHCP smerovača.
 - Ensure that the DHCP server function of the router is enabled.

Otázka č. 3 Čo mám robiť, ak sa na kanáli NVR nezobrazuje žiadny obraz?

Odpoveď č. 3 Prejdite na **Configuration** (**Konfigurácia**) > **Channel** (Kanál) > **Camera** (Kamera) v GUI NVR, nájdite **Added Camera** (Pridaná kamera) a skontrolujte stav kamery na kanáli.

- Ak je stav kamery kanála **Online**, prejdite do časti **Configuration** (Konfigurácia) > **Channel** (Kanál) > **Image** (Obraz) a skontrolujte, či hodnoty **Brightness and Contrast** (Jas a Kontrast) v rámci **Image Parameters** (Parametre obrazu) nie sú obidve 0.
- Ak je stav kamery kanála **Error** (Chyba), podržte kurzor myši nad , aby ste skontrolovali dôvod výnimky a vyskúšajte nasledujúce riešenia:
 - Ak je dôvodom výnimky nesprávne meno používateľa alebo heslo, kliknite na  a znova zadajte prihlasovacie meno používateľa a heslo.
 - Ak je dôvodom výnimky **Disconnected** (Odpojené), skontrolujte, či je spojenie medzi NVR a kamerou normálne a či nie je uvoľnený ethernetový kábel.
 - Odstráňte alebo resetujte kameru a znova ju pridajte.
 - Vypnite kameru a reštartujte ju.

Otázka č. 4 Čo mám robiť, ak NVR nemôže nájsť kameru?

Odpoveď č. 4 Ak NVR podporuje port PoE a kamera bola pripojená k portu PoE na NVR, vyskúšajte nasledujúce riešenia:

- Pripojte počítač a kameru k rovnakej sieti a aktivujte funkciu DHCP kamery (prostredníctvom nástroja na správu klienta, ako je ONVIF Device Manager alebo webové používateľské rozhranie kamery na konfiguráciu).
- Ak chcete použiť kameru tretích strán s NVR, uistite sa, že kamera podporuje štandard ONVIF a či je zapnutá funkcia ONVIF, a že do zoznamu používateľov bol pridaný správca s menom admin.
Ak bola kamera pripojená k LAN strane NVR, vyskúšajte nasledujúce riešenia:
 - Uistite sa, že kamera funguje správne a kamera je správne pripojená k spínaču alebo smerovaču, ktorý je pripojený k NVR, a že ethernetový kábel je utiahnutý.
 - Uistite sa, že IP adresa kamery je v rovnakom segmente siete ako LAN IP adresa NVR (prostredníctvom nástroja na správu klienta, ako je ONVIF Device Manager alebo webové používateľské rozhranie kamery na konfiguráciu).
 - Ak chcete použiť kameru tretích strán s NVR, uistite sa, že kamera podporuje štandard ONVIF a či je zapnutá funkcia ONVIF, a že do zoznamu používateľov bol pridaný správca s menom admin.

Ak problém pretrváva, kontaktujte technickú podporu spoločnosti Tenda.

Nederlands

Inhoud van de verpakking

- NVR x 1
- Voedingsadapter x 1
- Muis x 1
- Installatiepakket x 1
(Schroef: schroefdraaddiameter: 3,5 mm, lengte: 5 mm; kopdiameter: 6,5 mm)
- Snelle installatiegids x 1

Verschijsning

Deze reeks NVR's omvat NVR met plastic omhulsel en NVR met metalen omhulsel.

LED-indicator

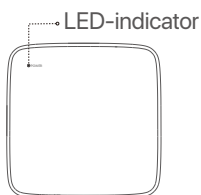

Enkele LED-indicator
(Voorbeeld: N3L-8H)

LED-indicator	Beschrijving
POWER	Effen blauw: bezig met initialiseren.
	Ononderbroken groen: NVR-opname.
	Knipperend groen: NVR werkt goed maar neemt niet op.
	Ononderbroken rood: NVR defect (LAN-poort losgekoppeld, of HDD defect).

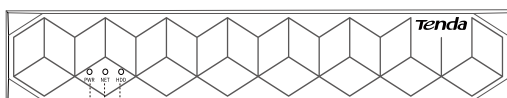

Meerdere LED-indicatoren (Voorbeeld: N3104-4P)

PWR
NET
HDD

LED-indicator	Beschrijving
PWR	Continu aan: uključeno.
	Uit: Onjuist ingeschakeld.
NET	Continu aan: LAN-poort aangesloten.
	Uit: LAN-poort losgekoppeld.
HDD	Continu aan: HDD werkt naar behoren.
	Knipperend: HDD defect (bijvoorbeeld HDD niet geformatteerd.)
	Uit: geen harde schijf gedetecteerd.

Onderste paneel

Tips

Gaten voor wandmontage: worden gebruikt om het apparaat aan de muur te bevestigen.
 Wandmontagematerialen zijn zelf voorbereid. Aanbevolen specificaties van de kunststof schroeven en ankers:
 Schroef: schroefdraaddiameter: 3 mm, lengte: 14 mm; kopdiameter: 5.2 mm
 Kunststof anker: binnendiameter: 6,0 mm; lengte: 26,4 mm

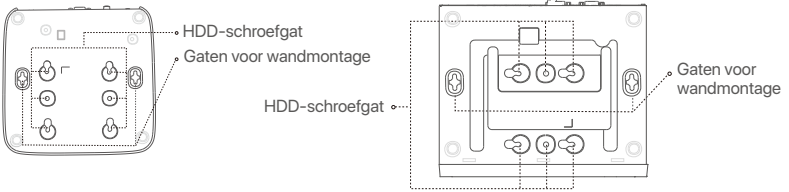

Kunststof omhulsel NVR (Voorbeeld: N3L-8H)

NVR met metalen behuizing (voorbeeld: N3104-4P)

Achter paneel

Gewone NVR (Voorbeeld: N3L-8H)

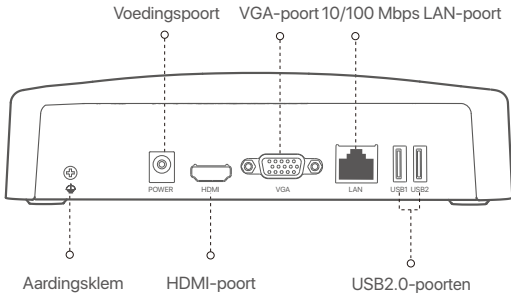

PoE NVR (Voorbeeld: N3104-4P)

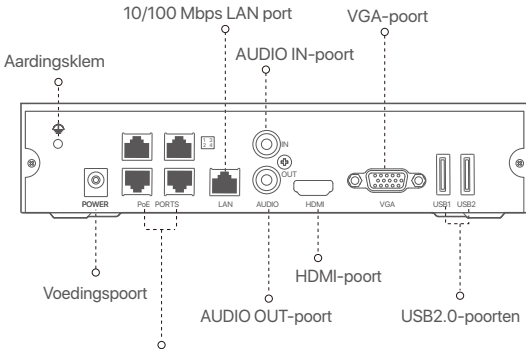

10/100 Mbps auto-negotiation-poorten voor PoE-voeding en gegevensoverdracht.

Poort	Beschrijving
	Aardingsklem. Verbind de aardingsklem van de NVR met de aarde of de aardingsklem van het gebouw met een aardingskabel om te voorkomen dat statische elektriciteit of bliksem de NVR beschadigt.
POWER	Voedingspoort. Gebruik de meegeleverde voedingsadapter om de NVR aan te zetten.
PoE PORTS	Fast Ethernet-poort, die IEEE 802.3af/at PoE-voeding ondersteunt. Gebruikt om verbinding te maken met camera's. 💡 Tips - Aanbevolen Ethernet-kabel: CAT 5 of beter. - Voedingsafstand: • Normale modus (standaard): tot 100 m • Langeafstandsmodus: tot 250 meter
LAN	Fast Ethernet LAN-poort. Wordt gebruikt om verbinding te maken met apparaten zoals de router en switch.
AUDIO IN	Audio-invoerpoort. Wordt gebruikt om verbinding te maken met de audio-invoerapparaten, zoals pickups.
AUDIO OUT	Audio-uitvoerpoort. Wordt gebruikt om verbinding te maken met audio-uitvoerapparaten, zoals actieve luidsprekers.
HDMI	HDMI-poort. Sluit uw monitor of tv aan op deze poort met behulp van een HDMI-kabel voor audio- en video-uitvoer.
VGA	VGA-poort. Sluit uw monitor aan op deze poort met behulp van een VGA-kabel voor video-uitvoer.
USB	USB 2.0-poort. Wordt gebruikt om apparaten zoals een muis en een USB-opslagapparaat aan te sluiten.

I Installeer de HDD

Het voorkomen van NVR's kan per model verschillen. De volgende informatie is louter ter referentie.

Installeer de HDD die overeenkomt met het model dat u daadwerkelijk hebt gekocht.

Dit product wordt niet geleverd met een HDD. U wordt aangeraden de HDD te gebruiken die specifiek voor bewaking is bestemd. U heeft misschien een schroevendraaier nodig. Gelieve deze zelf te voorzien.

💡 Tips

Bij het installeren of vervangen van de HDD, moet u de NVR uitschakelen, anders kan de HDD niet worden gedetecteerd of zelfs beschadigd raken.

- 1 Draai de schroeven aan de onderkant los en verwijder vervolgens de afdekking van de NVR. Bewaar de schroeven voor later gebruik.

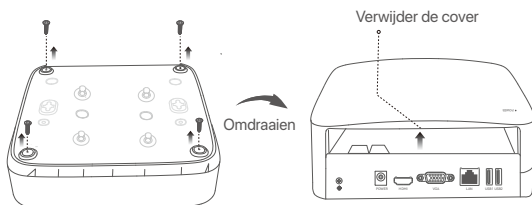

Kunststof omhulsel NVR (Voorbeeld: N3L-8H)

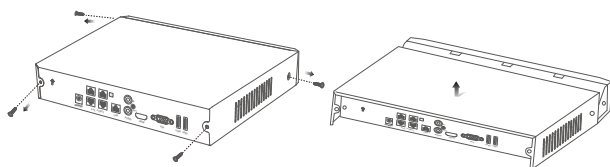

NVR met metalen behuizing (voorbeeld: N3104-4P)

- Haal 2 schroeven uit de NVR-installatieverpakking, en schroef ze in de twee schroefgaten die zich het dichtst bij de SATA-aansluiting bevinden. Houd ongeveer 2 mm tussen de schroefkop en de HDD vrij voor latere installatie.

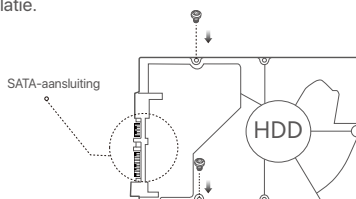

- Lijn de SATA-aansluiting van de HDD uit met de SATA-sleuf op het moederbord van de NVR en plaats de HDD vervolgens in de sleuf totdat deze stevig vastzit.

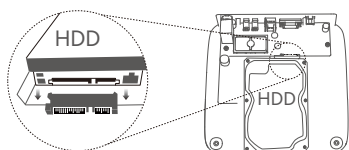

Kunststof omhulsel NVR (Voorbeeld: N3L-8H)

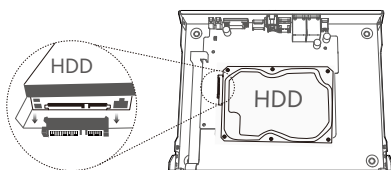

NVR met metalen behuizing (voorbeeld: N3104-4P)

- Haal de resterende schroeven uit de NVR-installatieverpakking en schroef ze in de HDD-schroefgaten om de HDD vast te zetten.

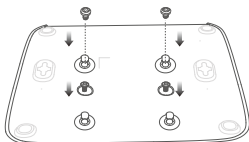

Kunststof omhulsel NVR (Voorbeeld: N3L-8H)

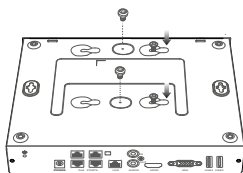

NVR met metalen behuizing (voorbeeld: N3104-4P)

- Monteer de afdekking met de eerder verwijderde schroeven.

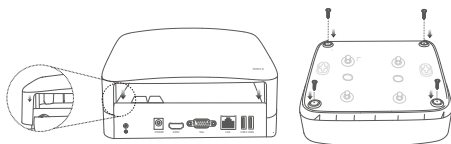

Kunststof omhulsel NVR (Voorbeeld: N3L-8H)

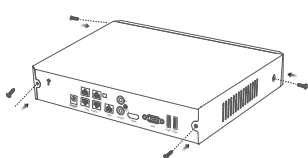

NVR met metalen behuizing (voorbeeld: N3104-4P)

II Het apparaat aansluiten

Gewone NVR-topologie (voorbeeld: N3L-8H)

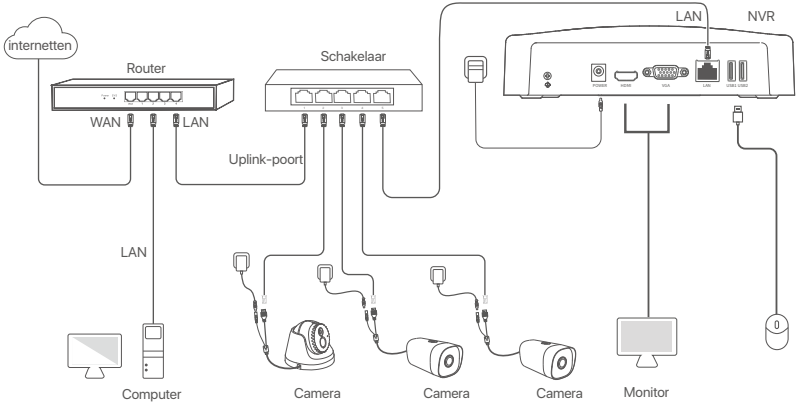

PoE NVR-topologie (voorbeeld: N3104-4P)

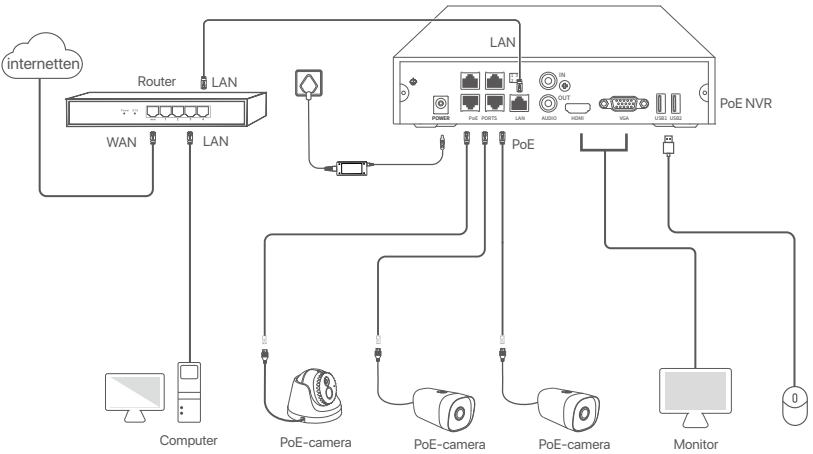

III Basisconfiguratie

■ Lokaal beheer

Startup



Tips

Gebruik de meegeleverde stroomadapter om de NVR in te schakelen. Het is mogelijk dat de NVR niet normaal werkt of zelfs beschadigd raakt ten gevolge van een abnormale stroomtoevoer.

Sluit de bijgeleverde stroomadapter aan op de stroompoort van de NVR en steek de stroomadapter in het stopcontact om de NVR op te starten.

Uitschakelen



Opmerking

Onderbreek de stroomtoevoer van de NVR niet rechtstreeks om het uitschakelen te forceren; anders kan de HDD beschadigd raken, kunnen video's verloren gaan of kan zelfs de NVR beschadigd raken.

Nadat u de muis en de monitor op de NVR hebt aangesloten, voert u de volgende instellingen uit op de GUI van de NVR (sluit de interface Volledig scherm af):

Klik op in de rechterbovenhoek, klik op **Afsluiten** , en klik dan op **OK**. Wanneer **het apparaat uitgeschakeld is. Please Cut Off the Power** verschijnt op het scherm, trek dan de stroomadapter van de NVR uit.

Snelle installatie

Nadat u de muis en de monitor op de NVR hebt aangesloten, kunt u een snelle installatie uitvoeren.

De GUI van de NVR kan verschillen naargelang het model. De eigenlijke GUI prevaleert. De N3L-8H wordt hier als voorbeeld genomen.

- ① Stel het **Password** (wachtwoord) in, voer uw **Email Address** (e-mailadres) in en klik dan op **Activate** (Activeren).

Device Activation ⊙ Shutdown

User Name

Password

Confirm Password

Email Address

- ② Als u een patroon wilt gebruiken om de GUI te ontgrendelen, teken dan een ontgrendelingspatroon. Klik anders op **Do Not Use Unlock Pattern** (Ontgrendelpatroon niet gebruiken) en ga verder met stap ③.

Unlock Pattern Network Cloud

Draw an Unlock Pattern

- 3 Verzeker u ervan dat de verbindingstatus **Connected** (Verbonden) is, en schakel de functie **Auto add LAN cameras** (Automatisch LAN-camera's toevoegen) naar wens in of uit.
- Als u automatisch camera's wilt toevoegen aan de LAN-kant van de NVR, klikt u op **Next** (Volgende). Ga naar stap 4.
 - Als u handmatig camera's wilt toevoegen aan de LAN-kant van de NVR, kunt u de functie **Auto add LAN cameras** (Automatisch LAN-camera's toevoegen) uitschakelen en op **Next** (Volgende) klikken.

Tips

- Als de verbindingstatus **Disconnected** (Verbinding verbroken) is, probeer dan de volgende oplossingen:
 - Zorg ervoor dat de LAN-poort verbinding van de NVR correct is aangesloten.
 - Zorg ervoor dat de DHCP-serverfunctie van de router waarop de NVR is aangesloten, ingeschakeld is.

Unlock Pattern Network Cloud

Connection Status **Connected**

Auto add LAN cameras

DHCP

IP Address

Subnet Mask

Default Gateway

Previous Next

4 De camera toevoegen.

Selecteer de camera die u wilt toevoegen aan de **Online Camera** lijst, en klik op **Add** (Toevoegen). Wanneer de camera's in de lijst **Added Camera** (Toegevoegde Camera) verschijnen en de status Online is, klikt u op **Next** (Volgende).

Tips

- Als de camera die u wilt toevoegen is aangesloten op de switch of router die is aangesloten op de LAN-poort van de NVR, zorg er dan voor dat het IP-adres van de camera en de NVR zich in hetzelfde netwerksegment bevinden.
- Als de NVR PoE-poorten ondersteunt en de camera die u wilt toevoegen is aangesloten op de PoE-poort van de NVR, zorg er dan voor dat de DHCP-functie van de camera is ingeschakeld.
- Als de camera die u wilt toevoegen geactiveerd is en de gebruikersnaam en het wachtwoord verschillen van die van de NVR, klikt u op (%s), voert u de relevante informatie in en klikt u op **Add** (Toevoegen).

Unlock Pattern Network Camera Cloud

Online Camera

<input checked="" type="checkbox"/>	No.	IP Address	Model	Status	S/N	Protocol	Port	Operation
<input checked="" type="checkbox"/>	1	192.168.1.101	IC6	Online	████	ONVIF	6688	+
<input checked="" type="checkbox"/>	2	192.168.1.102	IT6	Online	████	ONVIF	6688	+
<input checked="" type="checkbox"/>	3	192.168.1.103	IT6	Online	████	ONVIF	6688	+

Add Manual

Added Camera

<input type="checkbox"/>	Channel	Channel Name	IP Address	Model	Status	S/N	Protocol	Port	Operation
Empty									

Delete

Previous Next

5 Zorg ervoor dat de cloud status **Online** is en klik op **OK**.

Tips

- Als de cloud status **Offline** is, moet u ervoor zorgen dat de router waarop de NVR is aangesloten, toegang heeft tot het internet en dat de filterfunctie uitgeschakeld is.
- U kunt de NVR ook beheren via de TDSEE App. Raadpleeg **App Management** in deze gids voor meer informatie.

Voltooid.

U kunt in realtime video's bekijken, opnames afspelen en bewakingsapparatuur beheren.

■ App management

Nadat de cloudservice van de NVR werd ingeschakeld en de cloud status online is, kunt u de NVR toevoegen en beheren via de TDSEE-app.

❶ Download de TDSEE App.

Nadat de mobiele telefoon succesvol met het internet werd verbonden, downloadt en installeert u de TDSEE-app op uw mobiele telefoon door de QR-code te scannen of door TDSEE te zoeken in de Google Play of App Store.



QR code

Of



- ❷ Verzeker u ervan dat de NVR ingeschakeld is en naar behoren werkt.
- ❸ Start de TDSEE App en volg de instructies om de gebruiker registratie te voltooien. Ga naar de **Home** (Startpagina) en tik op **Add a device** (Voeg een apparaat toe) of ⊕ in de rechterbovenhoek van de startpagina.

💡 Tips

Om ervoor te zorgen dat het inlog wachtwoord van de NVR opnieuw kan worden ingesteld via de TDSEE App, moet u zich registreren met het e-mailadres dat u hebt gebruikt om de NVR te activeren.

- ❹ Scan de QR-code op het etiket aan de onderkant van de NVR of scan de QR-code op de **Cloud Service**-pagina en volg vervolgens de instructies in de App.

Na het toevoegen van de NVR, kunt u op afstand in realtime video bekijken, opnames afspelen en alarmmeldingen controleren via de TDSEE App.

■ Web management

Deze reeks NVR's kan worden beheerd via de web-UI.

Activeren

Als de NVR niet is geactiveerd, kunt u deze activeren via de webinterface. Wanneer de activering is voltooid, moet u opnieuw inloggen.

- ❶ Sluit de computer aan op de schakelaar of router die verbonden is met de NVR.
- ❷ Stel het IP-adres van de computer in op een ongebruikt adres dat behoort tot hetzelfde netwerksegment als het IP-adres van de NVR, maar verschillend is van het IP-adres van de NVR.

Het standaard login IP-adres van de NVR is **192.168.1.254**, stel het IP-adres van de computer in op **192.168.1.X** (X staat voor 2 tot 253, en wordt niet gebruikt door andere apparaten).

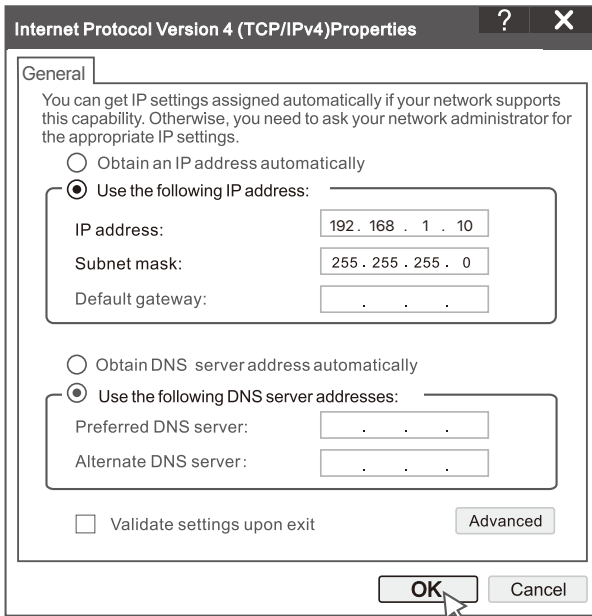

- ③ Start een browser en voer in de adresbalk het IP-adres 192.168.1.254 van de NVR in. Stel het **Password** (wachtwoord) in, voer uw **Email Address** (e-mailadres) in en klik op **Activate** (Activeren).

 Tips

De NVR ondersteunt HTTPS-aanmelding. Wanneer u de beheerpagina opent, kan de browser u vragen dat het webadres niet veilig is. Negeer het gewoon en ga verder.

Device Activation

User Name	<input type="text" value="admin"/>
Password	<input type="password" value="8 to 32 characters"/>
Confirm Password	<input type="password" value="Re-enter the login password"/>
Email Address	<input type="text" value="Only for resetting the password"/>

English ▾

Instellingen voltooid. U kunt de GUI van de NVR openen om in realtime video te bekijken of de NVR naar wens te configureren.

De DHCP-functie van de NVR is ingeschakeld. Als er een DHCP-server in het netwerk is, kan het IP-adres van de NVR worden gewijzigd. Raadpleeg het daadwerkelijke IP-adres dat door de DHCP-server aan de NVR is toegewezen.

Inloggen op de GUI

Raadpleeg stap ① tot ③ in **Activeren** om te bedienen.

Veelgestelde vragen

Q1. Wat moet ik doen als er geen video's worden afgespeeld op de NVR?

A1.

- Zorg ervoor dat de HDD goed werkt.
Ga naar **Configuration** (Configuratie) > **Storage** (Opslag) > **HDD**:
 - Als de HDD niet wordt gedetecteerd, sluit dan eerst de NVR af, installeer de HDD opnieuw en start de NVR op.
 - Als de HDD abnormaal is, schakelt u de NVR eerst uit, installeert u de HDD opnieuw en start u de NVR op. Als het probleem aanhoudt, formateer dan de HDD.
 - Als het formatteren niet lukt, sluit dan eerst de NVR af, vervang de HDD en start de NVR opnieuw op.
- Zorg ervoor dat het opnameplan correct is.
Navigeer naar **Configuration** (Configuratie) > **Storage** (Opslag) > **Schedule** (Schema), en zorg ervoor dat:
 - Het kanaal opname schema aan staat.
 - De opnametijd en het opnametype correct zijn ingesteld. Zo niet, stel ze dan naar behoefte in en sla ze op.



Q2. Wat moet ik doen als de TDSEE App er niet in slaagt de NVR toe te voegen?

A2. Navigeer naar **Configuratie** > **Netwerk** > **Clouddienst** van de NVR om ervoor te zorgen dat de clouddienstfunctie is ingeschakeld.

- Als **Cloud Status** op **Online** staat, zorg er dan voor dat de mobiele telefoon (met de App geïnstalleerd) verbonden is met het internet.
- Als **Cloud Status** op **Offline** staat, probeer dan de volgende oplossingen:
 - Navigeer naar **Configuration** (Configuratie) > **Network** (Netwerk) > **Internet** om te controleren of de configuratie van de internetparameters correct is.
 - Zorg ervoor dat de LAN-poort van de NVR correct is aangesloten op de peer-zijde (switch of router).
 - Zorg ervoor dat de router verbonden is met het internet en dat de filterfunctie is uitgeschakeld (zoals MAC-filter en blacklist).
 - Zorg ervoor dat de DHCP-serverfunctie van de router is ingeschakeld.

Q3. Wat moet ik doen als er geen beeld wordt weergegeven op het NVR-kanaal?

A3. Navigeer naar **Configuration** (Configuratie) > **Channel** (Kanaal) > **Camera** van de GUI van de NVR, zoek **Added Camera** (Toegevoegde Camera) en controleer de camerastatus van het kanaal.

- Als de camerastatus van het kanaal **Online** is, navigeer dan naar **Configuration** (Configuratie) > **Channel** (Kanaal) > **Image** (Beeld) en zorg ervoor dat **Brightness and Contrast** (Helderheid en Contrast) onder **Image Parameters** (Beeldparameters) niet beide 0 zijn.
- Als de camerastatus van het kanaal **Error** (Fout) is, ga dan met de muis over  om de reden van de uitzondering te controleren, en probeer de volgende oplossingen:
 - Als de uitzonderingsreden Onjuiste gebruikersnaam of wachtwoord is, klik dan op  en voer de gebruikersnaam en het wachtwoord voor het aanmelden opnieuw in.
 - Als de uitzonderingsreden Verbinding **Disconnected** (Verbroken) is, controleer dan of de verbinding tussen de NVR en de camera normaal is en de Ethernet-kabel niet los zit.
 - Verwijder of reset de camera en voeg hem opnieuw toe.
 - Schakel de camera uit en start hem opnieuw op.

Q4. Wat moet ik doen als de NVR de camera niet kan vinden?

A4. Als de NVR PoE-poort ondersteunt en de camera is aangesloten op de PoE-poort van de NVR, probeer dan de volgende oplossingen:

- Sluit de computer en de camera aan op hetzelfde netwerk, en schakel de DHCP-functie van de camera in (via client management tool, zoals ONVIF Device Manager of Web UI van de camera voor configuratie).
 - Als de camera een camera van derden is, controleer dan of de camera ONVIF ondersteunt en ONVIF is ingeschakeld, en of een beheerder met de gebruikersnaam admin is toegevoegd aan de gebruikerslijst.
Als de camera aangesloten is op de LAN-zijde van de NVR, probeer dan de volgende oplossingen:
 - Controleer of de camera goed werkt, en of de camera goed is aangesloten op de switch of router die op de NVR is aangesloten, en of de Ethernet-kabel goed vastzit.
 - Zorg ervoor dat het IP-adres van de camera zich in hetzelfde netwerksegment bevindt als het LAN IP-adres van de NVR (via client management tool, zoals ONVIF Device Manager of Web UI van de camera voor configuratie).
 - Als de camera een camera van derden is, controleer dan of de camera ONVIF ondersteunt en ONVIF is ingeschakeld, en of een beheerder met de gebruikersnaam admin is toegevoegd aan de gebruikerslijst.
- Als het probleem aanhoudt, neem dan contact op met de technische ondersteuning van Tenda.

Hrvatski

Sadržaj paketa

- NVR x 1
- Adapter za napajanje x 1
- Miš x 1
- Instalacijski paket x 1
(Vijak: promjer navoja: 3,5 mm, duljina: 5 mm; promjer glave: 6,5 mm)
- Vodič za brzu instalaciju x 1

Izgled

Ove serije NVR-a uključuju NVR s plastičnim kućištem i NVR s metalnim kućištem.

LED indikator

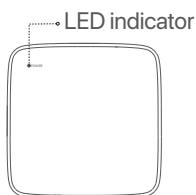

Jedan LED indikator
(primjer: N3L-8H)

LED indikator	Opis
POWER	Stalno plavo: Inicijalizacija.
	Stalno zeleno: NVR snimanje.
	Trepće zeleno: NVR radi ispravno, ali ne snima.
	Stalno crveno: NVR neispravan (LAN priključak isključen, ili neispravan HDD).

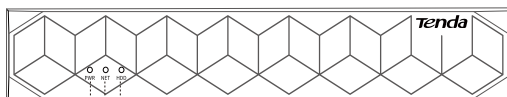

Više LED indikatora (primjer: N3104-4P)

PWR
NET
HDD

LED indikator	Opis
PWR	Stalno svijetli: Uključeno.
	Isključeno: Neispravno uključeno.
NET	Stalno svijetli: priključen LAN priključak.
	Isključeno: LAN priključak isključen.
HDD	Stalno svijetli: HDD ispravno radi.
	Trepće: HDD je neispravan (na primjer, HDD nije formatiran.)
	Isključeno: HDD nije otkriven.

Donja ploča

Savjeti

Rupe za montažu na zid: koriste se za pričvršćivanje uređaja na zid.

Materijali za zidnu montažu su sami pripremljeni. Preporučene specifikacije plastičnih vijaka i sidara:

Vijak: promjer navoja: 3 mm, duljina: 14 mm; promjer glave: 5.2 mm

Plastično sidro: unutarnji promjer: 6,0 mm; duljina: 26,4 mm

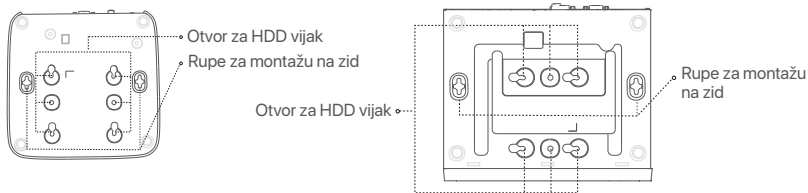

Plastični NVR (primjer: N3L-8H)

NVR s metalnim kućištem (primjer: N3104-4P)

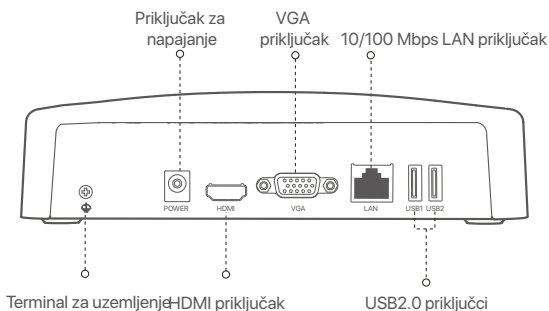

Stražnja ploča

Obični NVR (primjer: N3L-8H)

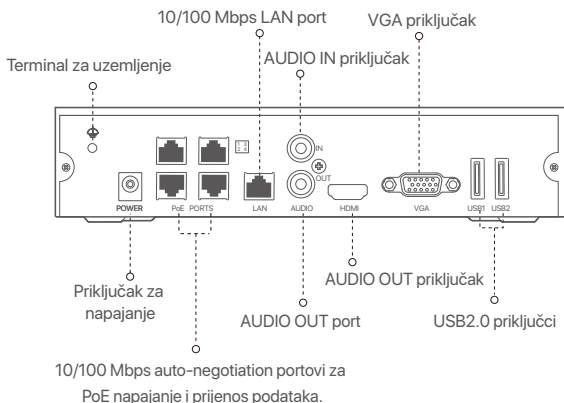

PoE NVR (primjer: N3104-4P)



Prikjučak	Opis
	Terminal za uzemljenje. Spojite terminal za uzemljenje NVR-a na uzemljenje ili terminal za uzemljenje zgrade kabelom za uzemljenje kako biste spriječili da statički elektricitet ili munja oštete NVR.
POWER	Priključak za napajanje. Za uključivanje NVR-a koristite priloženi strujni adapter.
PoE PORTS	Brzi Ethernet priključak, koji podržava IEEE 802.3af/at PoE napajanje. Koristi se za povezivanje s kamerama.  Savjeti - Preporučeni Ethernet kabel: CAT 5 ili bolji. - Udaljenost napajanja: <ul style="list-style-type: none"> • Normalni način rada (zadano): do 100 m • Način rada velikog dometa: do 250 m
LAN	Brzi Ethernet LAN priključak. Koristi se za povezivanje s takvim uređajima kao što su usmjerivač i preklopnik.
AUDIO IN	Audio ulazni priključak. Koristi se za povezivanje s audio ulaznim uređajima, kao što su snimači.
AUDIO OUT	Audio izlazni priključak. Koristi se za povezivanje s audioizlaznim uređajima, kao što su aktivni zvučnici.
HDMI	HDMI priključak. Spojite svoj monitor ili TV na ovaj priključak pomoću HDMI kabela za audio i video izlaz.
VGA	VGA priključak. Spojite svoj monitor na ovaj priključak pomoću VGA kabela za video izlaz.
USB	USB 2.0 priključak. Koristi se za povezivanje s takvim uređajima kao što su miš i USB uređaj za pohranu.

I Instalirajte HDD (tvrdi disk)

Izgled NVR-ova (mrežnih snimača za video-nadzor) može se razlikovati ovisno o modelu. Sljedeće informacije su samo za referencu. Instalirajte HDD (tvrdi disk) koji odgovara modelu koji ste zapravo kupili. Ovaj proizvod ne uključuje HDD (tvrdi disk). Preporučuje se korištenje HDD-a (tvrdog diska) namijenjenog nadzoru. Možda će vam trebati odvijač. Pripremite ga sami.

Savjeti

Prilikom instaliranja ili zamjene HDD-a (tvrdog diska) isključite napajanje NVR-a (mrežnog snimača za video-nadzor), inače HDD (tvrdi disk) možda neće biti otkriven ili čak može biti oštećen.

- 1 Odvijte vijke na dnu, a zatim uklonite poklopac NVR-a (mrežnog snimača za video-nadzor). Sačuvajte vijke za kasniju uporabu.

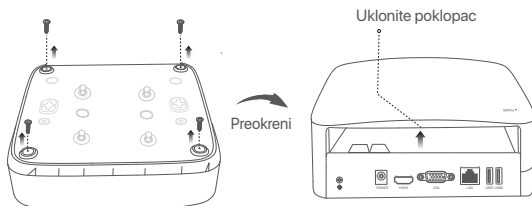

Plastični NVR (primjer: N3L-8H)

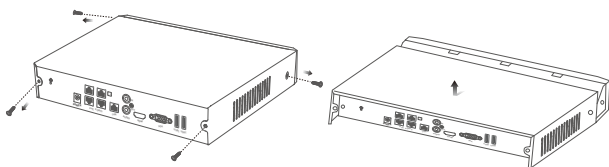

NVR s metalnim kućištem (primjer: N3104-4P)

- 2 Izvadite 2 vijka iz instalacijskog paketa NVR-a (mrežnog snimača za video nadzor) i zavijte ih u dva otvora za vijke najbliža SATA konektoru. Ostavite oko 2 mm između glave vijka i HDD-a (tvrdog diska) za naknadnu instalaciju.

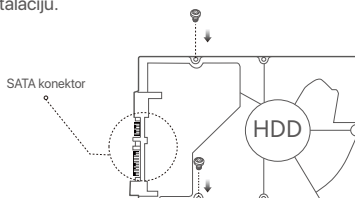

- 3 Poravnajte SATA konektor HDD-a (tvrdog diska) s SATA utorom na matičnoj ploči NVR-a (mrežnog snimača za video nadzor), a zatim umetnite HDD (tvrdi disk) u utor dok se čvrsto ne fiksira.

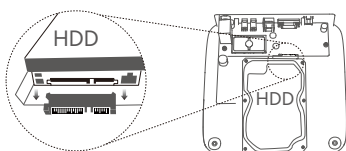

Plastični NVR (primjer: N3L-8H)

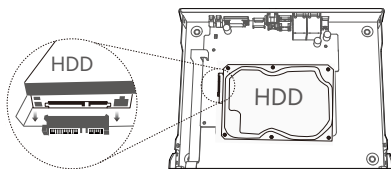

NVR s metalnim kućištem (primjer: N3104-4P)

- 4 Izvadite preostale vijke iz instalacijskog paketa NVR-a (mrežnog snimača za video nadzor) i zavijte ih u otvore za vijke na HDD-u (tvrdom disku) kako biste fiksirali HDD (tvrdi disk).

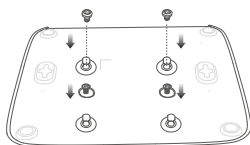

Plastični NVR (primjer: N3L-8H)

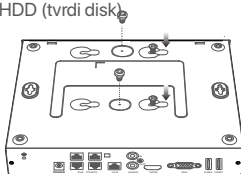

NVR s metalnim kućištem (primjer: N3104-4P)

- 5 Vratite poklopac pomoću prethodno uklonjenih vijaka.

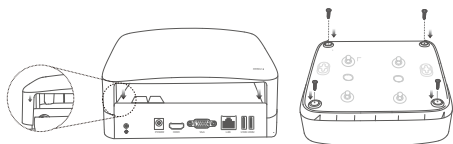

Plastični NVR (primjer: N3L-8H)

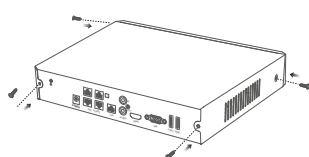

NVR s metalnim kućištem (primjer: N3104-4P)

II Povežite uređaj

Uobičajena NVR topologija (Primjer: N3L-8H)

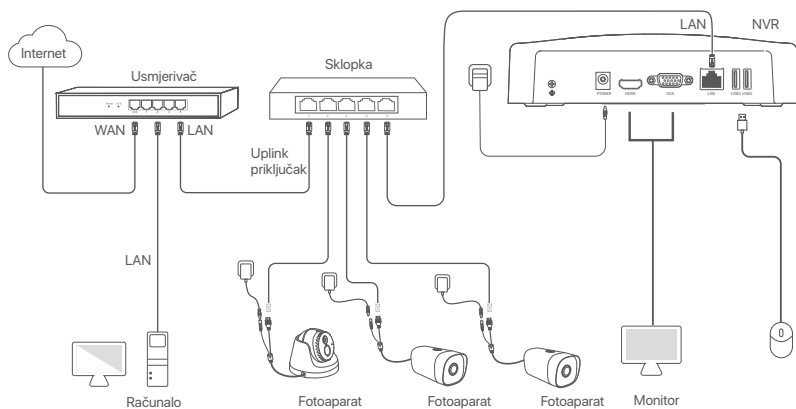

PoE NVR topologija (Primjer: N3104-4P)

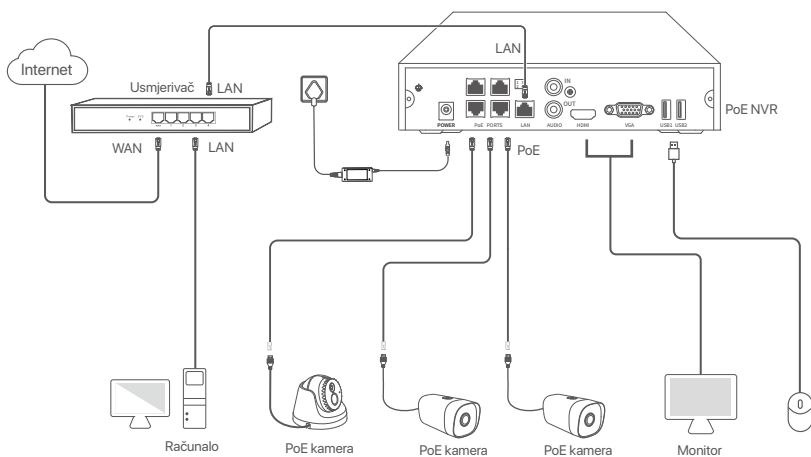

III Osnovna konfiguracija

■ Lokalno upravljanje

Pokretanje

🔔 Savjeti

Koristite priloženi prilagodnik napajanja za napajanje NVR-a (mrežnog snimača za video nadzor). NVR (mrežni snimač za video nadzor) možda neće raditi normalno ili čak može biti oštećen zbog nepravilnog napajanja.



Povežite isporučeni prilagodnik za napajanje u priključak za napajanje NVR-a (mrežnog snimača za video nadzor) i uključite prilagodnik za napajanje u mrežnu utičnicu kako biste pokrenuli NVR (mrežni snimač za video nadzor).

Isključivanje

⚠ Bilješka

Ne isključujte izravno napajanje NVR-a (mrežnog snimača za video nadzor) da biste ga prisilno isključili; u suprotnom, HDD (tvrdi disk) može biti oštećen, video snimke mogu biti izgubljene ili čak i NVR (mrežni snimač za video nadzor) može biti oštećen.

Nakon spajanja miša i monitora na NVR (mrežni snimač za video nadzor), izvršite sljedeće postavke na internetskom korisničkom sučelju NVR-a (mrežnog snimača za video nadzor) (Izadite iz sučelja preko cijelog zaslona):

Kliknite na  u gornjem desnom kutu, kliknite na **Shutdown** (Isključivanje) , a zatim kliknite na **OK** (U redu). Kada je **The Device is Shut Down**. (Uređaj je isključen). Kada se **Please Cut Off the Power** (Isključite napajanje) pojavi na zaslonu, odspojite prilagodnik napajanja iz NVR-a (mrežnog snimača za video nadzor).

Brzo postavljanje

Nakon spajanja miša i monitora na NVR (mrežni snimač za video nadzor), možete izvršiti brzo postavljanje. Internetsko korisničko sučelje NVR-a (mrežnog snimača za video nadzor) može se razlikovati ovisno o različitim modelima. Prevladava stvarno internetsko sučelje. Kao primjer, ovdje se uzima N3L-8H.

- 1 Postavite **Password** (lozinku), unesite svoju **Email Address** (e-adresu), zatim kliknite na **Activate** (Aktiviraj).

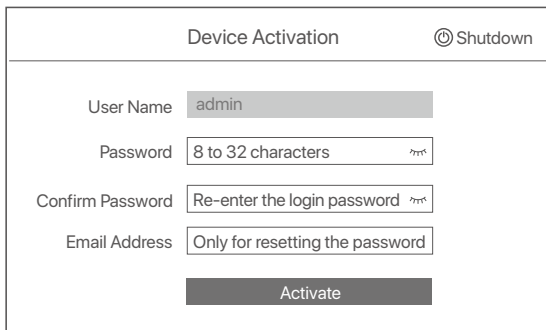

Device Activation  Shutdown

User Name



Password

Confirm Password

Email Address

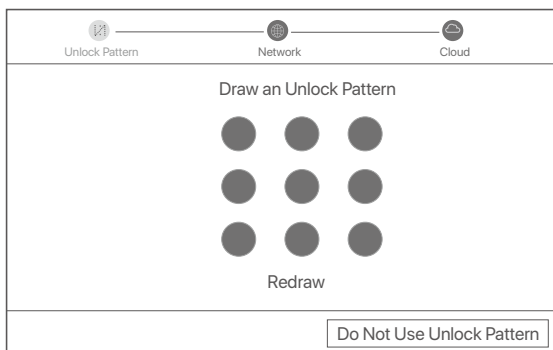
- 2 Ako želite koristiti uzorak za otključavanje internetskog korisničkog sučelja, nacrtajte uzorak za otključavanje. U suprotnom, kliknite na **Do Not Use Unlock Pattern** (Nemoj koristiti uzorak za otključavanje) i preskočite ovaj korak 2.



Unlock Pattern Network Cloud

Draw an Unlock Pattern



Redraw

- 3 Proverite je li status veze **Connected** (Povezano) i omogućite ili onemogućite značajku **Auto add LAN cameras** (Automatski dodaj LAN kamere) po potrebi.
- Ako želite automatski dodati kamere na LAN strani NVR-a (mrežnog snimača za video nadzor), kliknite na **Next** (Dalje). Preskočite na korak 4.
 - Ako želite ručno dodati kamere na LAN strani NVR-a (mrežnog snimača za video nadzor), možete onemogućiti značajku **Auto add LAN cameras** (Automatski dodaj LAN kamere) i kliknite na **Next** (Dalje).

 Savjeti

- Ako je status veze **Disconnected** (Veza je prekinuta), isprobajte sljedeća rješenja:
 - Proverite je li veza s LAN portom NVR-a (mrežnog snimača za video nadzor) ispravno spojena.
 - Proverite je li omogućena funkcija DHCP (protokola za dinamičko konfiguriranje hosta) poslužitelja usmjerivača na koji je povezan NVR.

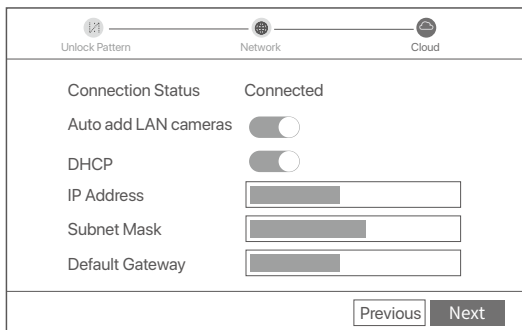





4 Dodajte kameru.

Odaberite kameru koju želite dodati na popis **Online Camera** (mrežnih kamera) i kliknite na **Add** (Dodaj). Kada se kamera pojavi na popisu **Added Camera** (Dodana kamera) i kada je status **Online** (Na mreži), kliknite na **Next** (Dalje).

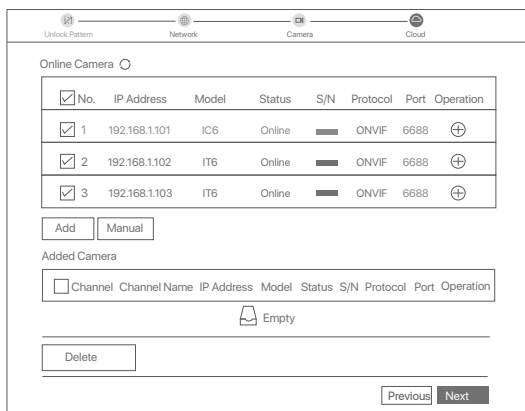
 Savjeti

- Ako je kamera koju želite dodati spojena na preklopnik ili usmjerivač koji je spojen na LAN priključak NVR-a, proverite jesu li IP adresa kamere i NVR-a u istom segmentu mreže.
- Ako NVR podržava PoE priključke, a kamera koju želite dodati je spojena na PoE priključak NVR-a, proverite je li DHCP funkcija kamere omogućena.
- Ako je kamera koju želite dodati aktivirana, a korisničko ime i lozinka se razlikuju od onih za NVR (mrežni snimači za video nadzor), kliknite na , unesite relevantne informacije i kliknite na **Add** (Dodaj).



<input checked="" type="checkbox"/>	No.	IP Address	Model	Status	S/N	Protocol	Port	Operation
<input checked="" type="checkbox"/>	1	192.168.1.101	IC6	Online	████	ONVIF	6688	
<input checked="" type="checkbox"/>	2	192.168.1.102	IT6	Online	████	ONVIF	6688	
<input checked="" type="checkbox"/>	3	192.168.1.103	IT6	Online	████	ONVIF	6688	

5 Proverite je li status oblaka **Online** (Na mreži) i kliknite na **OK** (U redu).

 Savjeti

- Ako je status oblaka **Offline** (Izvan mreže), proverite može li usmjerivač na koji je povezan NVR (mrežni snimač za video nadzor) pristupiti internetu i je li onemogućena značajka filtriranja.
- Također možete upravljati NVR-om (mrežnim snimačem za video nadzor) putem TDSEE aplikacije. Za više pojedinosti pogledajte odjeljak **Upravljanje aplikacijama** u ovom vodiču.

Dovršeno.

Možete pregledavati videozapise u stvarnom vremenu, reproducirati snimke i upravljati uređajima za nadzor.

■ Upravljanje aplikacijama

Nakon što je usluga u oblaku NVR-a (mrežnog snimača za video nadzor) omogućena i status oblaka je na mreži, možete dodati i upravljati NVR-om (mrežnim snimačem za video nadzor) putem TDSEE aplikacije.

- Preuzmite aplikaciju TDSEE.

Nakon što se mobilni telefon uspješno poveže s internetom, preuzmite i instalirajte aplikaciju **TDSEE** na svoj mobilni telefon putem skeniranja QR koda ili tražeći **TDSEE** u trgovinama Google Play ili App Store.



QR kod

ili



- Provjerite je li NVR (mrežni snimač za video nadzor) uključen i radi li ispravno.
- Pokrenite TDSEE aplikaciju i slijedite upute kako biste dovršili registraciju korisnika. Uđite na **Home** page (Početnu stranicu), zatim dodirnite **Add a device** (Dodaj uređaj) ili ⊕ u gornjem desnom kutu početne stranice.

🔍 Savjeti

Kako biste osigurali da se lozinka za prijavu NVR-a (mrežnog snimača za video nadzor) može ponovno postaviti putem TDSEE aplikacije, registrirajte se koristeći adresu e-pošte koju ste koristili za aktivaciju NVR-a (mrežnog snimača za video nadzor).

- Skenirajte QR kod na naljepnici na dnu NVR-a (mrežnog snimača za video nadzor) ili skenirajte QR kod na stranici **Cloud Service** (Usluga u oblaku), zatim pratite upute u aplikaciji. Nakon što dodate NVR (mrežni snimač za video nadzor), možete daljnjski pregledavati videozapise u stvarnom vremenu, reproducirati snimke i provjeravati alarmne poruke putem TDSEE aplikacije.

■ Internetsko upravljanje

Ovim se serijama NVR-a (mrežnih snimača za video nadzor) može se upravljati na web sučelju.

Aktiviraj

Ako NVR (mrežni snimač za video nadzor) nije aktiviran, možete ga aktivirati putem internetskog korisničkog sučelja. Kada je aktivacija dovršena, morate se ponovno prijaviti.

- Povežite računalo na prekidač ili usmjerivač koji je povezan sa NVR-om (mrežnim snimačem za video nadzor).
- Postavite IP adresu računala na nekorištenu adresu koja pripada istom mrežnom segmentu kojem pripada i IP adresa NVR-a (mrežnog snimača za video nadzor), ali se mora razlikovati od IP adrese NVR-a (mrežnog snimača za video nadzor).

Zadana IP adresa za prijavu NVR-a (mrežnog snimača za video nadzor) je **192.168.1.254**, postavite IP adresu računala na **192.168.1.X** (X ukazuje 2 do 253 i ne koristite ga drugi uređaji).

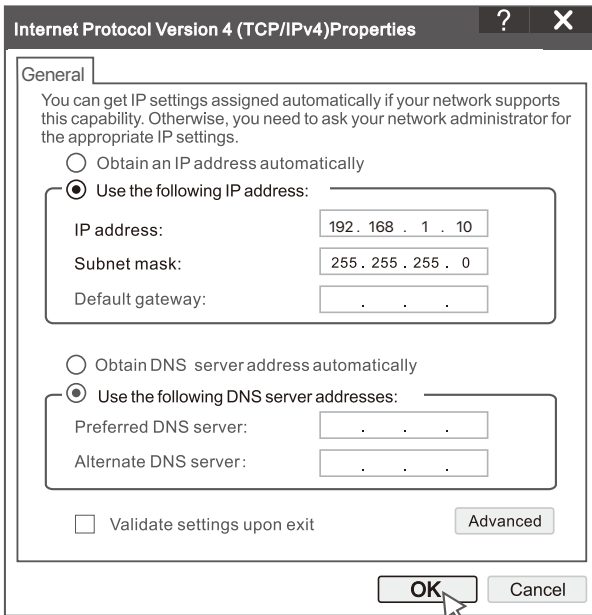

- Pokrenite preglednik i u adresnu traku unesite IP adresu 192.168.1.254 NVR-a (mrežnog snimača za video nadzor). Postavite **Password** (Lozinku), unesite svoju **Email Address** (e-adresu) i kliknite na **Activate** (Aktiviraj).

Savjeti

NVR podržava HTTPS prijavu. Kada pristupite njegovoj stranici za upravljanje, preglednik može obavijestiti da web adresa nije sigurna, samo je zanemarite i nastavite.

Device Activation

User Name

Password

Confirm Password

Email Address

English

Postavljanje je završeno. Možete ući na internetsko korisničko sučelje NVR-a (mrežnog snimača za video nadzor) za pregled videozapisa u stvarnom vremenu ili po potrebi konfigurirati NVR (mrežni snimač za video nadzor).

DHCP funkcija NVR-a je omogućena. Ako u mreži postoji DHCP poslužitelj, IP adresa NVR-a može se promijeniti. Pogledajte stvarnu IP adresu koju je NVR-u dodijelio DHCP poslužitelj.

Prijavite se na internetsko korisničko sučelje

Pogledajte korake ❶ do ❸ u **Aktivirajte** za rad.

Često postavljana pitanja

Pitanje 1. Što trebam učiniti ako na NVR-u nema videozapisa koji se mogu reproducirati?

Odgovor 1.

- Provjerite radi li tvrdi disk (HDD) ispravno.

Idite na odjeljak **Configuration** (Konfiguracija) > **Storage** (Skladište) > **HDD** (Tvrdi disk):

- Ako tvrdi disk (HDD) nije otkriven, prvo isključite NVR, ponovno instalirajte tvrdi disk (HDD) i pokrenite NVR.
- Ako tvrdi disk (HDD) nije ispravan, prvo isključite NVR, ponovno instalirajte tvrdi disk (HDD) i pokrenite NVR. Ako se problem nastavi, formatirajte tvrdi disk (HDD).
- Ako formatiranje ne uspije, prvo isključite NVR, zamijenite tvrdi disk (HDD) i pokrenite NVR.

- Provjerite je li plan snimanja ispravan.

Idite na odjeljak **Configuration** (Konfiguracija) > **Storage** (Skladište) > **Schedule** (Raspored) i uvjerite se u sljedeće:

- Raspored snimanja kanala je omogućen.
- Vrijeme snimanja i vrsta snimanja ispravno su postavljene. Ako nisu, postavite ih i spremite kako je traženo.

Pitanje 2. Što trebam učiniti ako TDSEE aplikacija ne uspije dodati NVR?

Odgovor 2. Idite na odjeljak **Configuration** (Konfiguracija) > **Network** (Mreža) > **Cloud Service** (Usluga u oblaku) NVR-a kako biste bili sigurni je li značajka usluge u oblaku omogućena.

- Ako je **Cloud Status** (Status oblaka) postavljen na **Online** (Na mreži), provjerite je li mobilni telefon (s instaliranom aplikacijom) povezan s internetom.

- Ako **Cloud Status** (Status oblaka) postavljen na **Offline** (Izvan mreže), isprobajte sljedeća rješenja:

- Idite na **Configuration** (Konfiguracija) > **Network** (Mreža) > **Internet** kako biste provjerili je li konfiguracija parametara interneta ispravna.
- Provjerite je li LAN port NVR-a pravilno povezan s peer stranom (prekidač ili usmjerivač).
- Provjerite je li usmjerivač povezan s internetom i je li funkcija filtriranja onemogućena (poput MAC filtra i crne liste).
- Provjerite je li omogućena značajka DHCP poslužitelja usmjerivača.

Pitanje 3. Što trebam učiniti ako NVR kanal ne prikazuje sliku?

Odgovor 3. Idite na odjeljak **Configuration** (Konfiguracija) > **Channel** (Kanal) > **Camera** (Kamera) grafičkog korisničkog sučelja (GUI) NVR-a, pronađite **Added Camera** (Dodana kamera) i provjerite status kamere kanala.

- Ako je status kamere kanala **Online** (Na mreži), idite na **Configuration** (Konfiguracija) > **Channel** (Kanal) > **Image** (Slika) i uvjerite se da **Brightness and Contrast** (Svjetlina i kontrast) pod **Image Parameters** (Parametri slike) nisu oba jednaka 0.

- Ako je status kamere kanala na **Error** (Pogreška), zadržite pokazivač miša iznad  kako biste provjerili razlog iznimke i isprobajte sljedeća rješenja:

- Ako je razlog za iznimku pogrešno korisničko ime ili lozinka, kliknite na  i ponovno unesite korisničko ime i lozinku za prijavu.
- Ako j razlog za iznimku **Disconnected** (Veza je prekinuta), provjerite je li veza između NVR-a i kamere normalna i da Ethernet kabel nije labav.
- Izbrišite ili resetirajte kameru i ponovno ju dodajte.
- Isključite kameru i ponovno ju pokrenite.

Pitanje 4. Što trebam učiniti ako NVR ne može pronaći kameru?

Odgovor 4: Ako NVR podržava PoE port (port za napajanje putem Ethernet), a kamera je spojena na PoE port NVR-a, isprobajte sljedeća rješenja:

- Povežite računalo i kameru na istu mrežu i omogućite DHCP značajku kamere (pomoću alata za upravljanje klijentima kao što je upravitelj uređaja ONVIF Device Manager ili internetsko sučelje (UI) kamere za konfiguriranje).

- Ako je kamera kamera treće strane, provjerite podržava li kamera ONVIF i je li ONVIF omogućen te je li administrator s korisničkim imenom admin dodan na popis korisnika.

Ako je kamera spojena na LAN stranu NVR-a, isprobajte sljedeća rješenja:

- Provjerite radi li kamera ispravno, je li kamera pravilno povezana s prekidačem ili usmjerivačem spojenim na NVR i je li Ethernet kabel zategnut.

- Provjerite je li IP adresa kamere u istom mrežnom segmentu kao i LAN IP adresa NVR-a (pomoću alata za upravljanje klijentima kao što je upravitelj uređaja ONVIF Device Manager ili internetsko sučelje (UI) kamere za konfiguriranje).

- Ako je kamera kamera treće strane, provjerite podržava li kamera ONVIF i je li ONVIF omogućen te je li administrator s korisničkim imenom admin dodan na popis korisnika.

Ako se problem i dalje javlja, obratite se Tenda tehničkoj podršci.

Български

Съдържание на пакета

- NVR x 1
- Захранващ адаптер x 1
- Мишка x 1
- Инсталационен пакет x 1 бр
(Винт: диаметър на резбата: 3,5 mm, дължина: 5 mm; диаметър на главата: 6,5 mm)
- Ръководство за бързо инсталиране x 1

Външен вид

Тези серии NVR включват NVR с пластмасов корпус и NVR с метален корпус.

Лед индикатор



Лед индикатор	Описание
POWER	Постоянно синьо: Инициализира се.
	Постоянно зелено: NVR запис.
	Мигащо зелено: NVR работи правилно, но не записва.
	Непрекъснато червено: NVR е дефектен (LAN портът е прекъснат, адрес или HDD е дефектен).

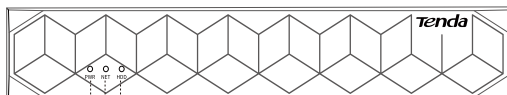

Множество LED индикатори (Пример: N3104-4P)

PWR.....HDD
NET

Лед индикатор	Описание
PWR	Свети постоянно: Включено.
	Изключен: Включен неправилно.
NET	Свети постоянно: LAN портът е свързан.
	Изключен: LAN портът е прекъснат.
HDD	Свети постоянно: HDD работи правилно.
	Мига: HDD е дефектен (например HDD не е форматиран.)
	Изключен: Не е открит HDD.

Долен панел

Съвети

Отвори за монтаж на стена: Използват се за фиксиране на устройството към стената.

Материалите за стенен монтаж се приготвят сами. Препоръчителни спецификации на пластмасовите винтове и анкери:

Винт: диаметър на резбата: 3 mm, дължина: 14 mm; диаметър на главата: 5.2 mm

Пластмасов анкер: вътрешен диаметър: 6,0 mm; дължина: 26,4 mm

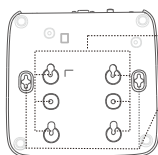

Отвор за винт на HDD

Отвори за стенен монтаж

Отвор за винт на HDD

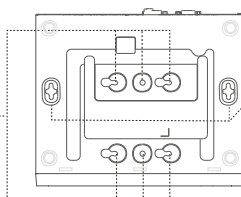

Отвори за стенен монтаж

NVR с пластмасов корпус (Пример: N3L-8H)

NVR с метална обвивка (Пример: N3104-4P)

Заден панел

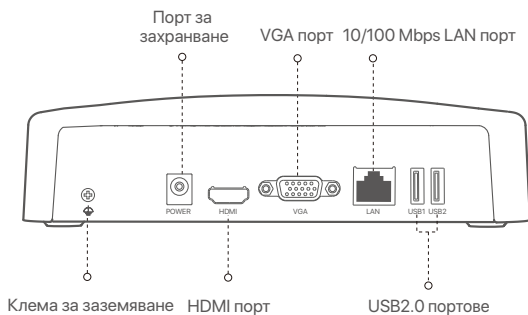

Обикновен NVR (Пример: N3L-8H)

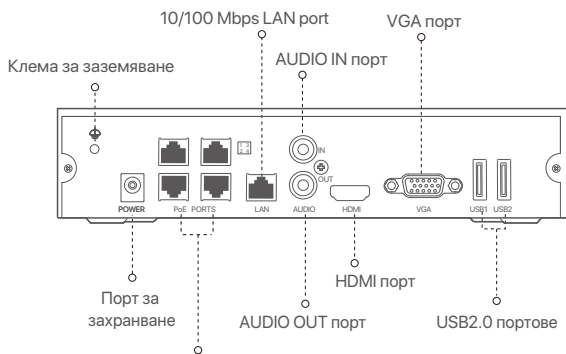

PoE NVR (Пример: N3104-4P)



10/100 Mbps портове с автоматично договаряне за PoE захранване и предаване на данни.

Port	Описание
	Клема за заземяване. Свържете заземяващата клема на NVR към земята или заземителната клема на сградата със заземяващ кабел, за да предотвратите повреда на NVR от статично електричество или мълния.
POWER	Порт за захранване. Използвайте включения захранващ адаптер, за да включите NVR.
PoE PORTS	Fast Ethernet порт, който поддържа IEEE 802.3af/at PoE захранване. Използва се за свързване с камери.  Съвети - Препоръчителен Ethernet кабел: CAT 5 или по-добър. - Разстояние на захранването: • Нормален режим (по подразбиране): До 100 м • Режим на дълги разстояния: До 250 м
LAN	Бърз Ethernet LAN порт. Използва се за свързване към устройства като рутер и комутатор.
AUDIO IN	Аудио входен порт. Използва се за свързване към устройства за аудио вход, като например приемници.
AUDIO OUT	Аудио изходен порт. Използва се за свързване към аудио изходни устройства, като активни високоговорители.
HDMI	HDMI порт. Свържете вашия монитор или телевизор към този порт с помощта на HDMI кабел за аудио и видео изход.
VGA	VGA порт. Свържете монитора си към този порт с помощта на VGA кабел за видео изход.
USB	USB 2.0 порт. Използва се за свързване към устройства като мишка и USB устройство за съхранение.

I Инсталирайте твърдия диск HDD

Възможно е външният вид на NVR да се различава в зависимост от модела. Следната информация служи само за справка. Моля, инсталирайте HDD, съответстващ на модела, който всъщност сте закупили.

Този продукт не включва HDD. Препоръчва се да използвате HDD предназначен за наблюдение. Може да имате нужда от отвертка. Моля, пригответе го сами.

Съвети

Когато инсталирате или подменят твърдия диск HDD, моля изключете захранването на мрежовия видео рекордер NVR, в противен случай твърдият диск HDD може да не бъде открит и дори да бъде повреден.

- 1 Разхлабете винтовете на дъното, след това махнете капака на мрежовия видео рекордер NVR. Запазете винтовете за последващо ползване.

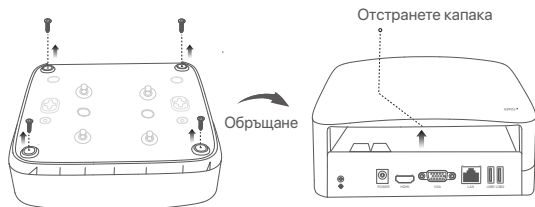

NVR с пластмасов корпус (Пример: N3L-8H)

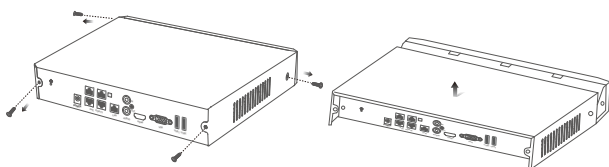

NVR с метална обвивка (Пример: N3104-4P)

- 2 Извадете 2 винта от инсталационния пакет на мрежовия видео рекордер и ги завинтете в двата отвора за винтове, които са най-близо до SATA конектора. Запазете около 2 мм. между главичката на винта и твърдия диск HDD за последваща инсталация.

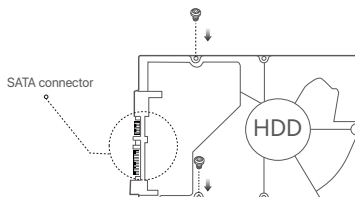

- 3 Подравнете SATA конектора на твърдия диск HDD със SATA слота на дънната платка на мрежовия видео рекордер NVR и след това вкарайте твърдия диск HDD в слота, докато се фиксира плътно.

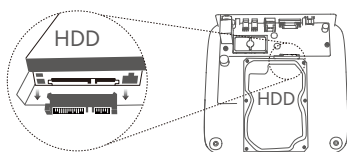

NVR с пластмасов корпус (Пример: N3L-8H)

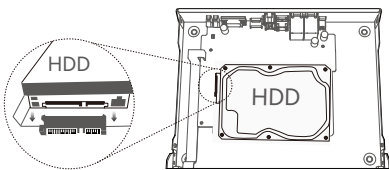

NVR с метална обвивка (Пример: N3104-4P)

- 4 Извадете оставащите винтове от инсталационния пакет на мрежовия видео рекордер NVR и ги завинтете в отворите за винтове на твърдия диск HDD, за да закрепите твърдия диск HDD.

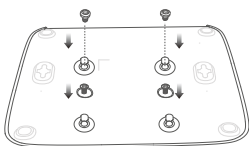

NVR с пластмасов корпус (Пример: N3L-8H)

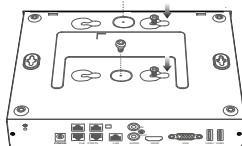

NVR с метална обвивка (Пример: N3104-4P)

- 5 Монтаж на капака с предварително извадените винтове.

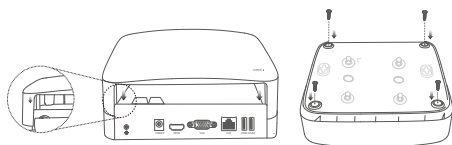

NVR с пластмасов корпус (Пример: N3L-8H)

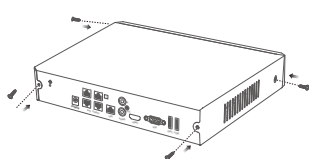

NVR с метална обвивка (Пример: N3104-4P)

II Свържете устройството

Обикновена NVR топология (Пример: N3L-8H)

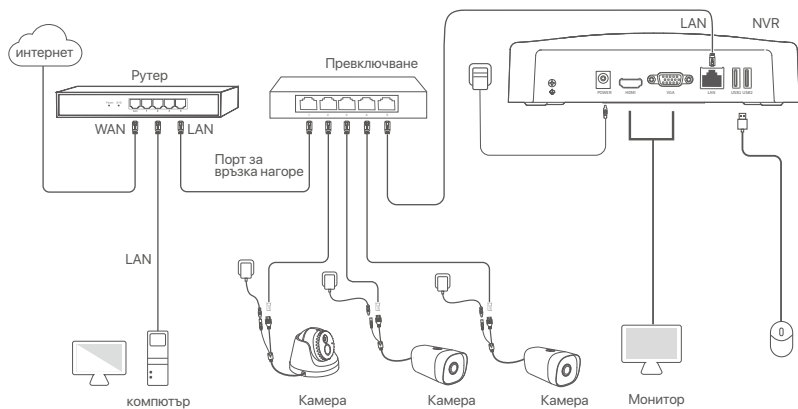

PoE NVR топология (Пример: N3104-4P)

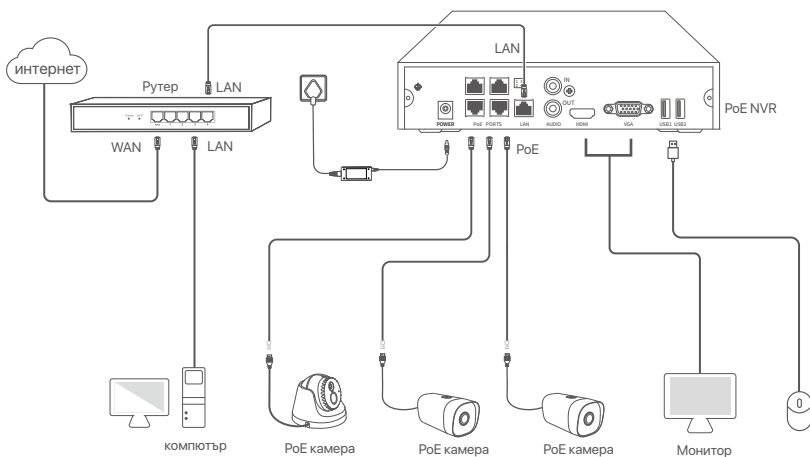

III Основна конфигурация

■ Местно управление

Стартъп



Съвети

Използвайте включения адаптер за захранване, за да включите NVR. Ненормално захранване ще доведе до неправилна работа на NVR или дори NVR може да се повреди.

Свържете включения захранващ адаптер към захранващия порт на NVR и включете захранващия адаптер в контакта, за да стартирате NVR.

Изключване



Забележка

Не прекъсвайте директно захранването на NVR за принудително изключване; в противен случай може да се повреди HDD, да се загубят видеоклипове или дори да се повреди дори NVR.

След като свържете мишката и монитора към NVR, изпълнете следните настройки в уеб интерфейса на NVR (излезте от целия екран на интерфейса):

Кликнете (⏏) в горния десен ъгъл, кликнете **Изключване** (⏏), и след това кликнете ОК. Когато

Устройството е изключено. Моля, изключете захранването изключете електрическия адаптер на мрежовия видео рекордер NVR .

Бърза настройка

След като свържете мишката и монитора към мрежовия видео рекордер NVR, можете да изпълните бърза настройка.

Уеб потребителският интерфейс на NVR може да варира в зависимост от различните модели. Действителният уеб интерфейс преобладава. За пример тук е N3L-8H на NVR.

- 1 Задайте **парола**, въведете Вашия **Имейл адрес**, след това кликнете на **Активиране**.

Активиране на устройството⏏ Изключване

Потребителско име	<input type="text" value="admin"/>
Парола	<input type="password" value="8 to 32 characters"/>
Потвърждаване на парола	<input type="password" value="Въведете отново паролата за вход"/>
Имейл адрес	<input type="text" value="Само за нулиране на паролата"/>

- 2 Ако искате да използвате шаблон за отключване на уеб интерфейса, моля, нарисувате шаблон за отключване. В противен случай щракнете върху **Не използвайте схема на отключване**преминете към стъпка 3.

Схема на отключване Мрежа Облак

Начертайте схема на отключване

Начертайте отново

- 3 Уверете се, че състоянието на връзката е **Свързан**, и активирайте или деактивирайте функцията **Автоматично добавяне на LAN камери** според нуждите на функцията.
- Ако искате автоматично да добавяте камери от LAN страната на NVR, щракнете върху **Следващ**. Преминете към стъпка 4.
 - Ако искате ръчно да добавите камери от LAN страната на NVR, можете да деактивирате **Автоматично добавяне на LAN камери** функция, и натиснете **Следващ**.

Съвети

- Ако състоянието на връзката е **Прекъсната връзка**, опитайте следните решения:
- Уверете се, че LAN порт връзката на мрежовия видео рекордер NVR е нормална.
- Уверете се, че функцията на DHCP сървър на рутера, към който мрежовия видео рекордер NVR е свързан, е активирана.

4 Добавяне на камерата.

Изберете камерата, която искате да добавите към списъка **Онлайн камера**, и щракнете върху **Добавяне**. Когато камерите се появят в списъка **Добавена камера** и състоянието е **Онлайн**, щракнете върху **Следващ**.

Съвети

- Ако камерата, която искате да добавите, е била свързана към комютатора или рутера, който е свързан към LAN порта на NVR, моля, уверете се, че IP адресът на камерата и NVR са в един и същи мрежов сегмент.
- Ако NVR поддържа PoE портове и камерата, която искате да добавите, е свързана към PoE порта на NVR, моля, уверете се, че DHCP функцията на камерата е активирана.
- Ако камерата, която искате да добавите, е активирана и потребителското име и парола са различни от тези на NVR, щракнете върху (%s), въведете съответната информация и щракнете върху **Добавяне**.

No.	IP адрес	Модел	Статус	S/N	Протокол	Port	Операция
<input checked="" type="checkbox"/>	1	192.168.1.101	IC6	Онлайн камера	ONVIF	6688	+
<input checked="" type="checkbox"/>	2	192.168.1.102	IT6	Онлайн камера	ONVIF	6688	+
<input checked="" type="checkbox"/>	3	192.168.1.103	IT6	Онлайн камера	ONVIF	6688	+

5 Уверете се, че състоянието на облака е **Онлайн** и кликнете върху **OK**.

Съвети

- Ако състоянието на облака е **Офлайн** моля, уверете се, че рутерът, към който мрежовият видео рекордер NVR е свързан, има достъп до интернет и функцията за филтриране е деактивирана.
- Вие може също да управлявате мрежовия видео рекордер NVR през приложението TDSEE. Моля, обърнете се към **Управление на приложение** в този наръчник за подробности.

Завършен.

Можете да прегледате видео в реално време, да възпроизведете записите и да управлявате устройства за наблюдение и т.н.

■ Управление на приложението

След като услугата в облак на мрежовия видео рекордер NVR е активирана и състоянието на облака е онлайн, може да добавите и управлявате мрежовия видео рекордер NVR през приложението TDSEE.

1 Свалете приложението TDSEE.

След като мобилният телефон е свързан успешно с интернет, свалете и инсталирайте **TDSEE** приложението на Вашия мобилен телефон чрез сканиране на QR кода или търсене на **TDSEE** в Google Play или App Store.



QR код

Или



- 1 Уверете се, че мрежовият видео рекордер NVR е включен и работи правилно.
- 2 Отворете приложението TDSEE и следвайте инструкциите, за да завършите регистрацията на потребителя. Отидете на **Начална** страница, след това докоснете **Добави устройство или** ⊕ в горния десен ъгъл на Началната страница.

💡 Съвети

За да сте сигурни, че паролата за вход на мрежовия видео рекордер NVR може да бъде подновена чрез приложението TDSEE, моля, регистрирайте се с резервирания имейл адрес, когато мрежовия видео рекордер NVR е бил активиран.

- 4 Сканирайте QR кода върху етикета в долната част на мрежовия видео рекордер NVR или сканирайте QR кода на страницата **Облачна услуга** след това следвайте инструкциите в приложението.

След като мрежовия видео рекордер NVR е добавен, можете да преглеждате дистанционно видео в реално време, възпроизвеждате записи и проверявате алармени съобщения чрез приложението TDSEE.

■ Уеб управление

Тези серии NVR могат да се управляват в уеб потребителския интерфейс.

Активиране

Ако NVR не е активиран, можете да го активирате чрез уеб потребителския интерфейс. Когато активацията приключи, трябва да се логнете отново.

- 1 Свържете компютъра към превключвателя или рутера, който е свързан към NVR.
- 2 Задайте IP адреса на компютъра на неизползван, принадлежащ към същия мрежов сегмент като IP адреса на NVR, но различен от IP адреса на NVR.

По подразбиране IP адресът за вписване на NVR е **192.168.1.254**, моля задайте IP адреса на компютъра да бъде **192.168.1.X** (X е за стойности от 2 до 253, неизползвани от други устройства).

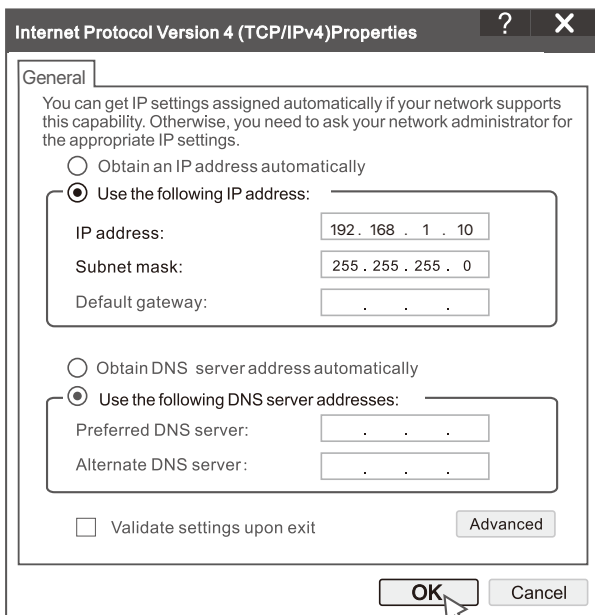

- 3 Стартирайте браузър и въведете IP адреса 192.168.1.254 на NVR в адресната лента. Задайте **Парола** , въведете **имейл адреса си** , и кликнете върху **Активиране** .

Съвети

NVR поддържа HTTPS влизане. Когато влезете в неговата страница за управление, браузърът може да подкани, че веб адресът не е защитен, просто го игнорирайте и продължете.

Активиране на устройството

Потребителско име	admin
Парола	8 до 32 знака 👁️
Потвърждаване на парола	Въведете отново паролата за вход 👁️
Имейл адрес	Само за нулиране на паролата

Активиране

Български ▼

Настройките са завършени. Можете да влезете в веб потребителския интерфейс на NVR, за да визуализирате видео в реално време или да конфигурирате NVR според нуждите. Функцията DHCP на NVR е активирана. Ако в мрежата има DHCP сървър, IP адресът на NVR може да бъде променен. Моля, вижте действителния IP адрес, зададен на NVR от DHCP сървъра.

Влезте в веб потребителския интерфейс

Вижте стъпки от ❶ до ❸ в **Активиране**, за да работите.

ЧЗВ

В.1. Какво трябва да направя, ако на NVR няма възпроизведени видеоклипове?

О.2.

- Уверете се, че HDD работи правилно.

Отидете до **Конфигурация > Съхранение > HDD**:

- Ако HDD не бъде открит, първо изключете NVR, инсталирайте отново HDD и стартирайте NVR.
- Ако HDD е ненормален, първо изключете NVR, преинсталирайте HDD и стартирайте NVR. Ако проблемът продължава, форматирайте HDD.
- Ако форматирането се провали, първо изключете NVR, преинсталирайте HDD и стартирайте NVR.

- Уверете се, че планът за запис е правилен.

Отидете до **Конфигурация > Съхранение > График** и се уверете, че:

- Графикът за запис на канала е активиран.
- Времето за запис и видът на записа са зададени правилно. Ако не, задайте и ги запазете, както е необходимо.

В.2. Какво трябва да направя, ако приложението TDSEE не успее да добави NVR?

О.2. Отидете до **Конфигурация > Мрежа > Облачна услуга** на NVR, за да се уверите, че функцията за облачна услуга е активирана.

- Ако **Статусът на облака е Онлайн**, уверете се, че мобилният телефон (с инсталирано приложение) е свързан към интернет.

- Ако **Статусът на облака е Офлайн**, опитайте следните решения:

- Навигирайте до **Конфигурация > Мрежа > Интернет**, за да се уверите, че конфигурацията на интернет параметрите е правилна.
- Уверете се, че LAN портът на NVR е правилно свързан към страната на партньора (суич или рутер).
- Уверете се, че рутерът е свързан към интернет и функцията за филтриране е деактивирана (като MAC филтър и черен списък).
- Уверете се, че функцията DHCP свървър на рутера е активирана.

В.3. Какво трябва да направя ако няма показани изображения на NVR канала?

О.3. Отидете до **Конфигурация > Канал > Камера** на GUI на NVR, намерете Добавена камера и проверете състоянието на камерата на канала.

- Ако състоянието на камерата на канала е **Онлайн**, отворете Конфигурация > Канал > **Изображение** и се уверете, че **Яркостта и Контрастът** под **параметрите на изображението** не са 0.

- Ако състоянието на камерата на канала е **Грешка**, задръжте курсора на мишката над , за да проверите причината за изключение и опитайте следните решения:

- Ако причината за изключение е **Неправилно потребителско име или парола**, щракнете върху  и въведете отново потребителското име и паролата за влизане.
- Ако причината за изключение е **Прекъснатата**, уверете се, че връзката между NVR и камерата е нормална и Ethernet кабелът не е разхлабен.
- Изтрийте или рестартирайте камерата и я добавете отново.
- Изключете камерата и я рестартирайте.

В.4. Какво трябва да направя ако NVR не може да открие камерата?

О.4: Ако NVR поддържа PoE порт и камерата е била свързана към PoE порта на NVR, опитайте следните решения:

- Свържете компютъра и камерата към една и съща мрежа и активирайте DHCP функцията на камерата (чрез инструмент за управление на клиента, като ONVIF Device Manager или уеб интерфейс на камерата за конфигуриране).

- Ако камерата е камера на трета страна, уверете се, че камерата поддържа ONVIF, ONVIF е активиран и администратор с потребителско име admin е добавен към потребителския списък.

Ако камерата е била свързана към LAN страната на NVR, опитайте следните решения:

- Уверете се, че камерата работи правилно и че е свързана правилно към превключвателя или рутера, който е свързан към NVR, и че Ethernet кабелът е стегнат.

- Уверете се, че IP адресът на камерата е в същия мрежов сегмент като LAN IP адреса на NVR (чрез инструмента за управление на клиента, като например ONVIF Device Manager или уеб интерфейс на камерата за конфигуриране).

- Ако камерата е камера на трета страна, уверете се, че камерата поддържа ONVIF, ONVIF е активиран и администратор с потребителско име admin е добавен към потребителския списък.

Ако проблемът продължава, моля, свържете се с техническата поддръжка на Tenda.

Čeština

Obsah balení

- NVR x 1
- Napájecí adaptér x 1
- Myš x 1
- Instalační balíček x 1
(Šroub: průměr závitu: 3,5 mm, délka: 5 mm; průměr hlavy: 6,5 mm)
- Rychlý průvodce instalací x 1

Vzhled

Tyto řady NVR zahrnují NVR s plastovým pouzdrém a NVR s kovovým pouzdrém.

LED indicator

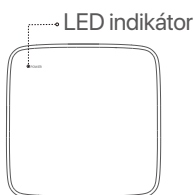

Jeden indikátor LED
(Příklad: N3L-8H)

LED indikátor	Popis
POWER	Svítil modře: Inicializace.
	Svítil zeleně: nahrávání NVR.
	Bliká zeleně: NVR funguje správně, ale nenahrává.
	Svítil červeně: NVR vadný (port LAN odpojen, nebo vadný HDD).

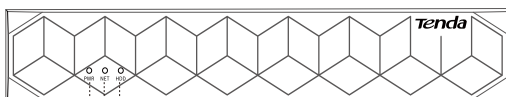

Více indikátorů LED (Příklad: N3104-4P)

PWR.....HDD
NET

LED indikátor	Popis
PWR	Svítil: Zapnuto.
	Nesvítil: Nesprávně zapnuté.
NET	Svítil: LAN port připojen.
	Nesvítil: Port LAN je odpojen.
HDD	Svítil: HDD funguje správně.
	Bliká: HDD je vadný (například HDD není naformátovaný.)
	Nesvítil: Nebyl zjištěn žádný pevný disk.

Spodní panel

Tipy

Otvory pro montáž na stěnu: Slouží k upevnění zařízení na stěnu.

Materiály pro montáž na stěnu se připravují sami. Doporučené specifikace plastových šroubů a kotev:

Šroub: průměr závitu: 3 mm, délka: 14 mm; průměr hlavy: 5.2 mm

Plastová kotva: vnitřní průměr: 6,0 mm; délka: 26,4 mm



Plastové pouzdro NVR (Příklad: N3L-8H)

NVR s kovovým pláštěm (příklad: N3104-4P)

Zadní panel

Běžné NVR (příklad: N3L-8H)

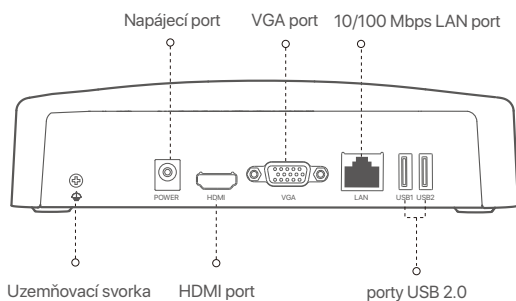

PoE NVR (příklad: N3104-4P)

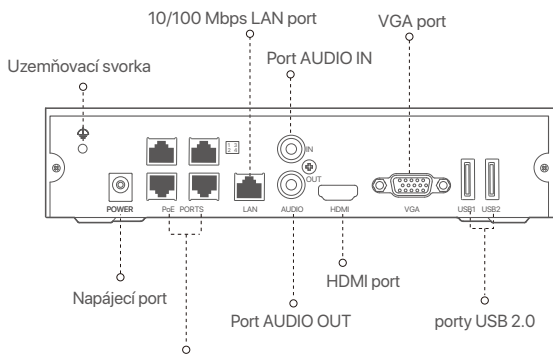

Porty automatického vyjednávání 10/100 Mbps pro napájení PoE a přenos dat.

Port	Popis
	Uzemňovací svorka. Připojte zemnicí svorku NVR k zemi nebo k zemnicí svorce budovy pomocí zemnicího kabelu, abyste zabránili poškození NVR statickou elektřinou nebo bleskem.
POWER	Napájecí port. K napájení NVR použijte přiložený napájecí adaptér.
PoE PORTS	Port Fast Ethernet, který podporuje napájení IEEE 802.3af/at PoE. Slouží k připojení ke kamerám. 💡- Tipy - Doporučený ethernetový kabel: CAT 5 nebo lepší. - Vzdálenost napájecího zdroje: • Normální režim (výchozí): Až 100 m • Režim dlouhého dosahu: až 250 m
LAN	Fast Ethernet LAN port. Používá se k připojení k takovým zařízením, jako je router a přepínač.
AUDIO IN	Vstupní audio port. Používá se pro připojení ke vstupním audio zařízením, jako jsou snimače.
AUDIO OUT	Audio výstupní port. Slouží k připojení k výstupním audio zařízením, jako jsou aktivní reproduktory.
HDMI	HDMI port. Připojte svůj monitor nebo televizor k tomuto portu pomocí kabelu HDMI pro výstup zvuku a videa.
VGA	VGA port. Připojte svůj monitor k tomuto portu pomocí kabelu VGA pro výstup videa.
USB	Port USB 2.0. Používá se k připojení k takovým zařízením, jako je myš a paměťové zařízení USB.

I Instalace pevného disku

Vzhled NVR se u jednotlivých modelů může lišit. Následující informace jsou pouze orientační. Nainstalujte si HDD odpovídající modelu, který jste skutečně zakoupili.

Tento produkt neobsahuje žádný pevný disk. Doporučujeme používat HDD určený ke sledování. Možná budete potřebovat šroubovák. Připravte si ho sami.

💡 Tipy

Při instalaci nebo výměně pevného disku vypněte napájení NVR. V opačném případě nemusí být pevný disk detekován nebo se dokonce může poškodit.

- 1 Uvolněte šrouby na spodní straně a poté sejměte kryt NVR. Šrouby si uschovejte pro pozdější použití.

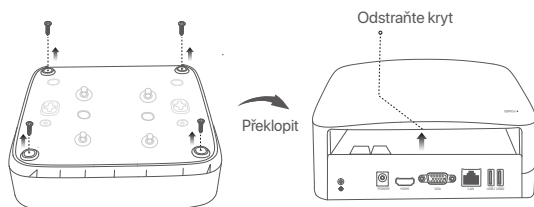

Plastové pouzdro NVR (Příklad: N3L-8H)

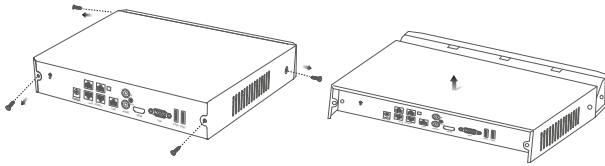

NVR s kovovým pláštěm (příklad: N3104-4P)

- 2 Vymějte 2 šrouby z instalačního balíčku NVR a zašroubujte je do dvou otvorů pro šrouby, které jsou umístěné nejbližše konektoru SATA. Mezi hlavou šroubu a pevným diskem ponechte asi 2 mm místa pro následnou instalaci.

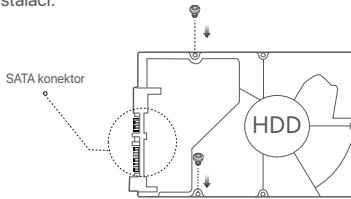

- 3 Vyrovnajte konektor SATA pevného disku se slotem SATA na základní desce NVR. Poté vložte pevný disk do slotu tak, aby byl těsně upevněn.

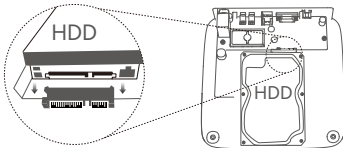

Plastové pouzdro NVR (Příklad: N3L-8H)

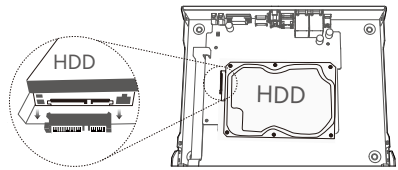

NVR s kovovým pláštěm (příklad: N3104-4P)

- 4 Vymějte zbývající šrouby z instalačního balíčku NVR a zašroubujte je do otvorů pro šrouby na pevném disku. Tím upevníte pevný disk.

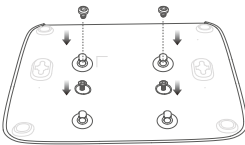

Plastové pouzdro NVR (Příklad: N3L-8H)

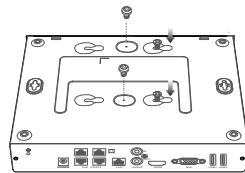

NVR s kovovým pláštěm (příklad: N3104-4P)

- 5 Pomocí odložených šroubů kryt znovu přišroubujte.

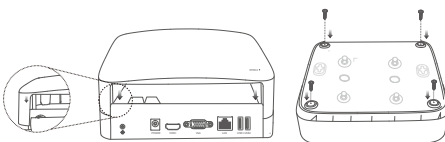

Plastové pouzdro NVR (Příklad: N3L-8H)

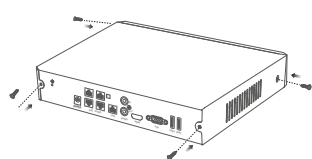

NVR s kovovým pláštěm (příklad: N3104-4P)

II Připojte zařízení

Obyčejná topologie NVR (Příklad: N3L-8H)

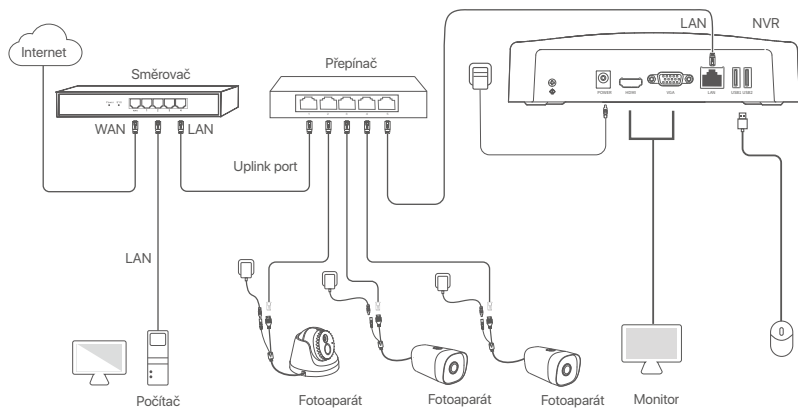

Topologie PoE NVR (Příklad: N3104-4P)

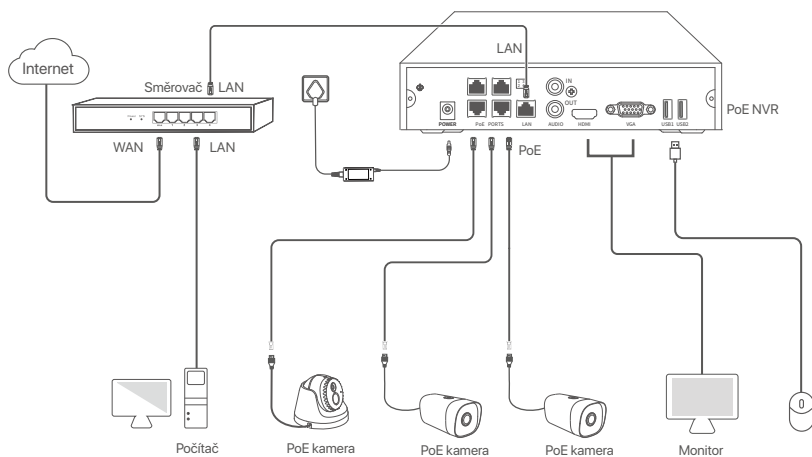

III Základní konfigurace

■ Místní správa

Spuštění



K zapnutí NVR použijte příložený napájecí adaptér. Nesprávné napájení způsobí, že NVR nebude pracovat správně, nebo se dokonce může poškodit.

Připojte příložený napájecí adaptér k napájecímu portu NVR a zapojte jej do elektrické zásuvky. Poté spusťte NVR.

Vypnutí



Poznámka
Neodpojujte přímo napájení NVR, abyste si vynutili vypnutí; jinak může dojít k poškození pevného disku, ztrátě videí nebo dokonce k poškození NVR.

Po připojení myši a monitoru k NVR proveďte následující nastavení ve webovém uživatelském rozhraní NVR (ukončete celoobrazovkové rozhraní):

Klikněte na ☰ v pravém horním rohu, poté klikněte na **Vypnutí** ☹ a nakonec klikněte na tlačítko **OK**. Když se na obrazovce objeví zpráva **Zařízení je vypnuté. Prosím, vypněte napájení**, odpojte napájecí adaptér NVR.

Rychlé nastavení

Po připojení myši a monitoru k NVR můžete provést rychlé nastavení.

Webové uživatelské rozhraní NVR se může u různých modelů lišit. Převažuje skutečné webové uživatelské rozhraní. Jako příklad je zde uveden model N3L-8H NVR.

- 1 Nastavte **Přihlašovací heslo**, zadejte svoji **Emailová adresa** a klikněte na **Aktivovat**.

Aktivace zařízení ☹ Vypnutí

Uživatelské jméno

Heslo

Potvrdit heslo

Emailová adresa

Aktivovat

- 2 Pokud chcete k odemknutí webového uživatelského rozhraní použít vzor, nakreslete vzor odemknutí. V opačném případě klikněte na možnost **Nepoužívat vzor pro odemčení** a přejděte ke kroku 3.

Vzor pro odemknutí Síť Cloud

Nakreslete vzor pro odemknutí

● ● ●
● ● ●
● ● ●

Znovu nakreslit

3 Zkontrolujte, zda je stav připojení **Připojeno**, a podle potřeby povolte nebo zakažte funkci **Automatické přidání LAN kamer**.

- Pokud chcete automaticky přidat kamery na straně LAN NVR, klikněte na tlačítko **Další**. Přejděte na krok 4.
- Pokud chcete kamery na straně LAN NVR přidávat ručně, můžete funkci Automatické přidání LAN kamer vypnout a kliknout na tlačítko **Další**.



Tipy

Pokud je stav připojení **Odpojeno**, zkuste následující řešení:

- Ujistěte se, že připojení portu LAN vašeho NVR je normální.
- Ujistěte se, že je povolena funkce serveru DHCP routeru, ke kterému je NVR připojen.

Vzor pro odemknutí Sif Cloud

Stav připojení Připojeno

Automatické přidání LAN kamer

DHCP

IP Adresa

Maska podsítě

Výchozí brána

Předchozí Další

4 Přidání kamery.

Vyberte kameru, kterou chcete přidat do seznamu **Online Kamera**, a klikněte na tlačítko **Přidat**. Když se kamery objeví v seznamu **Přidaná kamera** a jejich stav je **Online**, klikněte na tlačítko **Další**.



Tipy

- Pokud byla kamera, kterou chcete přidat, připojena k přepínači nebo routeru, který je připojen k portu LAN NVR, ujistěte se, že IP adresa kamery a NVR jsou ve stejném segmentu sítě.

- Pokud NVR podporuje porty PoE a kamera, kterou chcete přidat, byla připojena k portu PoE na NVR, ujistěte se, že je povolena funkce DHCP kamery.

- Pokud je kamera, kterou chcete přidat, aktivována a uživatelské jméno a heslo se liší od uživatelského jména a hesla NVR, klikněte na (%s), zadejte příslušné informace a klikněte na tlačítko **Přidat**.

Vzor pro odemknutí Sif Kamera Cloud

Online kamera

<input checked="" type="checkbox"/> No.	IP Address	Model	Stav	S/N	Protokol	Port	Operace
<input checked="" type="checkbox"/> 1	192.168.1.101	IC6	Online	████	ONVIF	6688	+
<input checked="" type="checkbox"/> 2	192.168.1.102	IT6	Online	████	ONVIF	6688	+
<input checked="" type="checkbox"/> 3	192.168.1.103	IT6	Online	████	ONVIF	6688	+

Přidat Manuální

Přidaná kamera

<input type="checkbox"/> Kanál	Název kanálu	IP Adresa	Model	Stav	S/N	Protokol	Port	Operace
Prázdné								

Vymazat

Předchozí Další

5 Ujistěte se, že stav cloudu je **Online** a klikněte **OK**.



Tipy

- Pokud je stav cloudu **Offline**, ujistěte se, že router, ke kterému je NVR připojen, má přístup k internetu, a že funkce filtru je zakázána.

- NVR můžete také spravovat prostřednictvím aplikace TDSEE. Podrobnosti viz **Správa aplikací** v této příručce.

Dokončeno.

Můžete zobrazit náhled videa v reálném čase, přehrávat nahrávky, spravovat monitorovací zařízení atd.

■ Správa aplikací

Poté, co je povolena cloudová služba NVR a stav cloudu je online, můžete NVR přidat a spravovat prostřednictvím aplikace TDSEE.

1 Stáhněte si aplikaci TDSEE.

Po úspěšném připojení mobilního telefonu k internetu stáhněte a nainstalujte aplikaci **TDSEE** na váš mobilní telefon. A to buď naskenováním QR kódu nebo nalezením aplikace **TDSEE** v obchodě Google Play nebo App Store.



QR kód

Nebo



2 Ujistěte se, že NVR je zapnutý a pracuje správně.

3 Spusťte aplikaci TDSEE a postupujte podle pokynů k dokončení registrace uživatele. Přejděte na **Domovskou stránku** a potom klepněte na **Přidat zařízení** nebo na ⊕ v pravém horním rohu domovské stránky.

💡 Tipy

Chcete-li zajistit, aby přihlašovací heslo NVR bylo možné resetovat prostřednictvím aplikace TDSEE, zaregistrujte se při aktivaci NVR pomocí vyhrazené e-mailové adresy.

4 Naskenujte QR kód na štítku ve spodní části NVR nebo na stránce **Cloudová služba**. Poté postupujte podle pokynů v aplikaci.

Po přidání NVR můžete vzdáleně zobrazit náhled videa v reálném čase, přehrávat nahrávky a kontrolovat poplašné zprávy prostřednictvím aplikace TDSEE.

■ Správa webu

Tyto řady NVR lze spravovat pomocí webového uživatelského rozhraní.

Aktivovat

Pokud není NVR aktivován, můžete jej aktivovat prostřednictvím webového uživatelského rozhraní. Po dokončení aktivace se musíte přihlásit znovu.

1 Připojte počítač k přepínači nebo směrovači, který je připojen k NVR.

2 Nastavte IP adresu počítače na nepoužívanou adresu patřící do stejného segmentu sítě jako IP adresa NVR, ale odlišnou od IP adresy NVR.

Výchozí přihlašovací IP adresa NVR je **192.168.1.254**, nastavte IP adresu počítače na **192.168.1.X** (X označuje číslo 2 až 253 a není používáno jinými zařízeními).

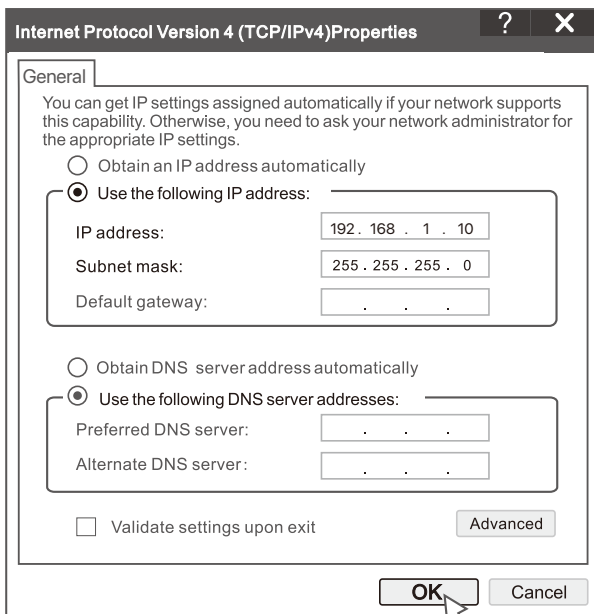

- 3 Spustíte prohlížeč a do adresního řádku zadejte IP adresu 192.168.1.254 NVR. Nastavte **Heslo**, zadejte svou **Emailová adresa** a klikněte na tlačítko **Aktivovat**.

Tipy

NVR podporuje přihlašování HTTPS. Když vstoupíte na jeho stránku pro správu, prohlížeč vás může upozornit, že webová adresa není zabezpečená, prostě ji ignorujte a pokračujte.

Aktivace zařízení

Uživatelské jméno	<input type="text" value="admin"/>
Heslo	<input type="password" value="8 až 32 znaků"/>
Potvrdit heslo	<input type="password" value="Zadejte znovu přihlašovací heslo"/>
Emailová adresa	<input type="text" value="Pouze pro resetování hesla"/>

Čeština ▾

Nastavení dokončeno. Můžete vstoupit do webového uživatelského rozhraní NVR a zobrazit náhled videa v reálném čase nebo nakonfigurovat NVR podle potřeby.

Funkce DHCP NVR je povolena. Pokud je v síti DHCP server, IP adresa NVR se může změnit. Podívejte se prosím na skutečnou IP adresu přidělenou NVR serverem DHCP.

Přihlášení k webovému uživatelskému rozhraní

Pro ovládání viz kroky 1 až 3 v části **Aktivace**.

Odpovědi na časté dotazy

Q1. Co mám dělat, když na NVR nejsou žádná přehrávaná videa?

A1.

- Ujistěte se, že pevný disk pracuje správně.
Přejděte do nabídky **Konfigurace** > **Úložiště** > **Pevný disk**:
 - Pokud pevný disk není detekován, nejprve vypněte NVR, znovu nainstalujte pevný disk a spusťte NVR.
 - Pokud pevný disk není v normálu, nejprve vypněte NVR, znovu nainstalujte pevný disk a spusťte NVR. Pokud problém přetrvává, naformátujte pevný disk.
 - Pokud se formátování nezdaří, nejprve vypněte NVR, vyměňte pevný disk a spusťte NVR.
- Ujistěte se, že plán nahrávání je správný.
Přejděte do nabídky **Konfigurace** > **Úložiště** > **Časový plán** a ujistěte se, že:
 - Je povolený časový plán nahrávání kanálu.
 - Doba nahrávání a typ nahrávání byly správně nastaveny. Pokud ne, nastavte a uložte je podle potřeby.



Q2. Co mám dělat, když aplikace TDSEE nepřidá NVR?

A2. Přejděte do nabídky **Konfigurace** > **Síť** > **Cloudová služba** NVR a ujistěte se, že je povolena funkce cloudové služby.

- Pokud je **Stav cloudu on-line**, tak se ujistěte, že je mobilní telefon (s nainstalovanou aplikací) připojený k internetu.
- Pokud je **Stav cloudu off-line**, vyzkoušejte následující řešení:
 - Přejděte do nabídky **Konfigurace** > **Síť** > **Internet** a ujistěte se, že jsou parametry internetu správné.
 - Ujistěte se, že port LAN zařízení NVR je správně připojený k rovnocenné straně (spínač nebo router).
 - Ujistěte se, že je router připojený k internetu a funkce filtru je zakázána (například filtr MAC a černá listina).
 - Ujistěte se, že je povolena funkce serveru DHCP routeru.

Q3. Co mám dělat, když na kanálu NVR není zobrazený žádný obraz?

A3. Přejděte do nabídky **Konfigurace** > **Kanál** > **Kamera** grafického uživatelského rozhraní NVR, vyhledejte položku

- Přidaná kamera** a zkontrolujte stav kamery kanálu.
- Pokud je stav kamery kanálu on-line, přejděte do nabídky **Konfigurace** > **Kanál** > **Obraz** a ujistěte se, že hodnoty **Jas** a **Kontrast** pod položkou **Parametry** obrazu nejsou zároveň 0.
 - Pokud je stav kamery kanálu **chyba**, umístěte kurzor myši nad , abyste zkontrolovali důvod výjimky a vyzkoušejte následující řešení:
 - Pokud je důvodem výjimky nesprávné uživatelské jméno nebo heslo, klikněte na  a znovu zadejte přihlašovací uživatelské jméno a heslo.
 - Pokud je důvod výjimky **odpojeno**, ujistěte se, že připojení mezi NVR a kamerou je normální a ethernetový kabel není uvolněný.
 - Vymažte nebo resetujte kameru a znovu ji přidejte.
 - Vypněte kameru a restartujte ji.

Q4. Co mám dělat, když NVR nemůže najít kameru?

A4: Pokud NVR podporuje port typu PoE a kamera byla připojena k portu PoE zařízení NVR, vyzkoušejte následující řešení:

- Připojte počítač a kameru ke stejné síti a povolte funkci DHCP kamery (pomocí nástroje pro správu klientů, jako je správce zařízení ONVIF nebo webové uživatelské rozhraní kamery pro konfiguraci).
 - Pokud kamera patří třetí straně, ujistěte se, že kamera podporuje ONVIF a funkce ONVIF je povolena a do seznamu uživatelů byl přidán správce se správcem uživatelského jména.
Pokud kamera byla připojena ke straně LAN zařízení NVR, vyzkoušejte tato řešení:
 - Ujistěte se, že kamera pracuje správně, a kamera je správně připojená ke spínači nebo routeru, který je připojený k zařízení NVR, a ethernetový kabel je napnutý.
 - Ujistěte se, že IP adresa kamery je v tomtéž síťovém segmentu jako IP adresa LANU zařízení NVR (prostřednictvím nástroje pro správu klientů, jako je správce zařízení ONVIF nebo webové uživatelské rozhraní kamery pro konfiguraci).
 - Pokud kamera patří třetí straně, ujistěte se, že kamera podporuje ONVIF a funkce ONVIF je povolena a do seznamu uživatelů byl přidán správce se správcem uživatelského jména.
- Pokud problém přetrvává, obraťte se na technickou podporu Tenda.

Deutsch

Lieferumfang

- 1 x NVR
- 1 x Netzteil
- 1 x Maus
- 1 x Installationspaket
(Schraube: Gewindedurchmesser: 3,5 mm, Länge: 5 mm; Kopfdurchmesser: 6,5 mm)
- 1 x Schnellstartanleitung

Erscheinung

Zu diesen NVR-Serien gehören NVRs mit Kunststoffgehäuse und NVRs mit Metallgehäuse.

LED-Anzeige



Einzelne LED-Anzeige
(Beispiel: N3L-8H)

LED-Anzeige	Beschreibung
POWER	Einfarbig blau: Initialisierung.
	Grün leuchtend: NVR-Aufzeichnung.
	Blinkt grün: NVR funktioniert einwandfrei, zeichnet aber nicht auf.
	Einfarbig rot: NVR fehlerhaft (LAN-Port getrennt, oder Festplatte defekt).

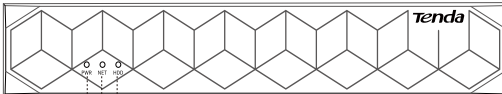

Mehrere LED-Anzeigen (Beispiel: N3104-4P)

PWR
NET
HDD

LED-Anzeige	Beschreibung
PWR	Leuchtet: Eingeschaltet.
	Aus: Falsch eingeschaltet.
NET	Leuchtet: LAN-Port angeschlossen.
	Aus: LAN-Port getrennt.
HDD	Leuchtet: Festplatte funktioniert einwandfrei.
	Blinkt: Festplatte fehlerhaft (z. B. Festplatte nicht formatiert).
	Aus: Keine Festplatte erkannt.

Bodenplatte

Tipps

Wandmontagelöcher: Dienen zur Befestigung des Geräts an der Wand.

Wandmontagematerialien werden selbst hergestellt. Empfohlene Spezifikationen der Kunststoffschrauben und Dübel:

Schraube: Gewindedurchmesser: 3 mm, Länge: 14 mm; Kopfdurchmesser: 5.2 mm

Kunststoffanker: Innendurchmesser: 6,0 mm; Länge: 26,4 mm

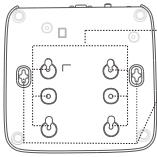

NVR mit Kunststoffgehäuse (Beispiel: N3L-8H)

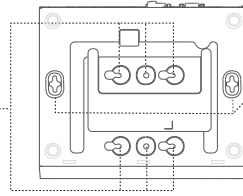

NVR mit Metallgehäuse (Beispiel: N3104-4P)

Rückwand

Gewöhnlicher NVR (Beispiel: N3L-8H)

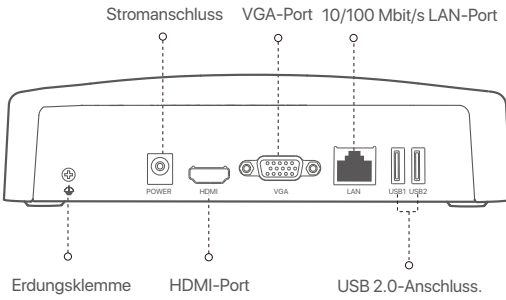

PoE NVR (Example: N3104-4P)

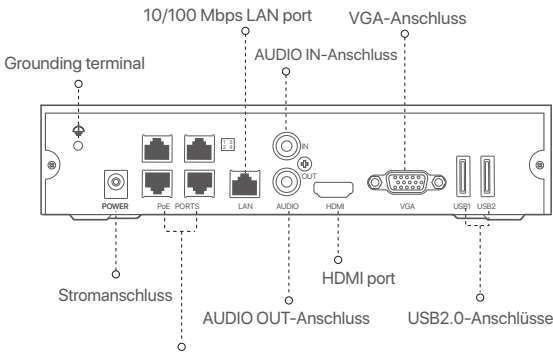

10/100 Mbit/s Auto-Negotiation-Ports für PoE-Stromversorgung und Datenübertragung.

Anschluss	Beschreibung
	Erdungsklemme. Verbinden Sie den Erdungsanschluss des NVR mit einem Erdungskabel mit der Erde oder dem Erdungsanschluss des Gebäudes, um zu verhindern, dass statische Elektrizität oder Blitzschlag den NVR beschädigen.
POWER	Stromanschluss. Verwenden Sie das mitgelieferte Netzteil, um den NVR einzuschalten.
PoE PORTS	Fast-Ethernet-Port, der IEEE 802.3af/at PoE-Stromversorgung unterstützt. Wird zum Anschluss an Kameras verwendet. 💡 Tipps - Empfohlenes Ethernet-Kabel: CAT 5 oder besser. - Entfernung der Stromversorgung: • Normalmodus (Standard): Bis zu 100 m • Langstreckenmodus: Bis zu 250 m
LAN	Fast-Ethernet-LAN-Anschluss. Wird für die Verbindung mit Geräten wie Router und Switch verwendet.
AUDIO IN	Audio-Eingangsanschluss. Wird zum Anschließen von Audioeingabegeräten wie Tonabnehmern verwendet.
AUDIO OUT	Audio-Ausgangsanschluss. Wird zum Anschluss an Audioausgabegeräte wie Aktivlautsprecher verwendet.
HDMI	HDMI-Anschluss. Schließen Sie Ihren Monitor oder Fernseher für die Audio- und Videoausgabe über ein HDMI-Kabel an diesen Anschluss an.
VGA	VGA-Anschluss. Schließen Sie Ihren Monitor für die Videoausgabe über ein VGA-Kabel an diesen Anschluss an.
USB	USB 2.0-Anschluss. Wird zum Anschließen von Geräten wie einer Maus und einem USB-Speichergerät verwendet.

I Montage der Festplatte

Das Design der NVRs kann je nach Modell variieren. Die folgenden Informationen dienen lediglich als Referenz. Bitte installieren Sie die HDD, die dem von Ihnen gekauften Modell entspricht.

Im Lieferumfang dieses Produkts ist keine Festplatte enthalten. Wir empfehlen Ihnen, die für die Überwachung vorgesehene Festplatte zu verwenden. Sie benötigen möglicherweise einen Schraubendreher. Bitte bereiten Sie diese selbst vor.

💡 Tipps

Wenn Sie die Festplatte einbauen oder austauschen, schalten Sie den NVR bitte aus, da die Festplatte sonst möglicherweise nicht erkannt oder sogar beschädigt wird.

- 1 Lösen Sie die Schrauben an der Unterseite und nehmen Sie dann die Abdeckung des NVRs ab. Heben Sie die Schrauben für eine spätere Verwendung auf.

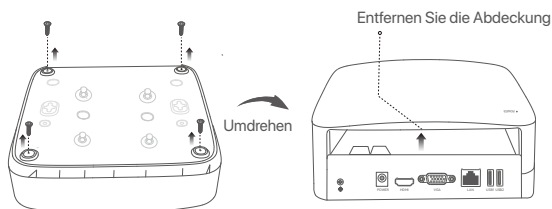

NVR mit Kunststoffgehäuse (Beispiel: N3L-8H)

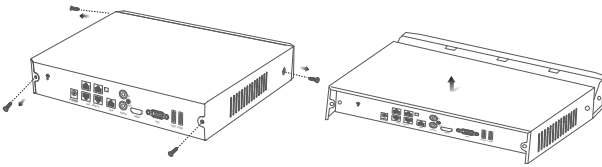

NVR mit Metallgehäuse (Beispiel: N3104-4P)

- 2 Nehmen Sie 2 Schrauben aus dem NVR-Installationspaket heraus und schrauben Sie diese in die beiden Schraubenlöcher, die dem SATA-Anschluss am nächsten sind. Lassen Sie etwa 2 mm Luft zwischen Schraubenkopf und Festplatte für eine spätere Montage.

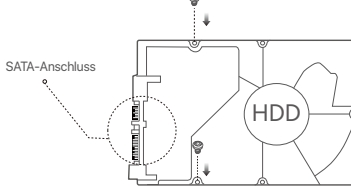

- 3 Richten Sie den SATA-Anschluss der Festplatte auf den SATA-Steckplatz auf der Hauptplatine des NVR aus und schieben Sie dann die Festplatte in den Steckplatz, bis sie fest sitzt.

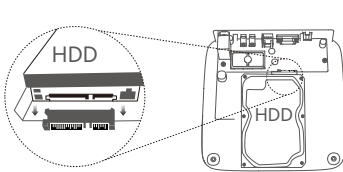

NVR mit Kunststoffgehäuse (Beispiel: N3L-8H)

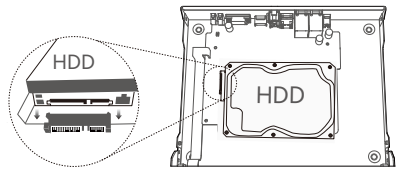

NVR mit Metallgehäuse (Beispiel: N3104-4P)

- 4 Nehmen Sie die restlichen Schrauben aus dem NVR-Installationspaket heraus und schrauben Sie diese in die Schraubenlöcher der Festplatte, um die Festplatte zu befestigen.

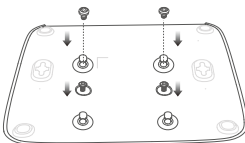

NVR mit Kunststoffgehäuse (Beispiel: N3L-8H)

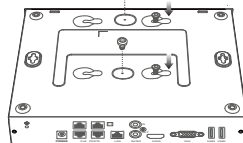

NVR mit Metallgehäuse (Beispiel: N3104-4P)

- 5 Montieren Sie die Abdeckung mit den zuvor entfernten Schrauben.

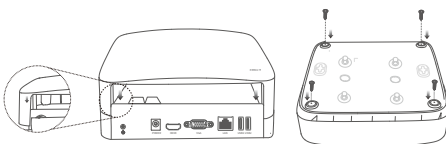

NVR mit Kunststoffgehäuse (Beispiel: N3L-8H)

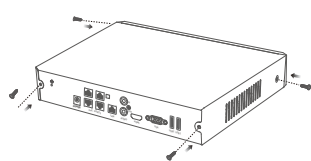

NVR mit Metallgehäuse (Beispiel: N3104-4P)

II Verbinden des Gerätes

Gewöhnliche NVR-Topologie (Beispiel: N3L-8H)

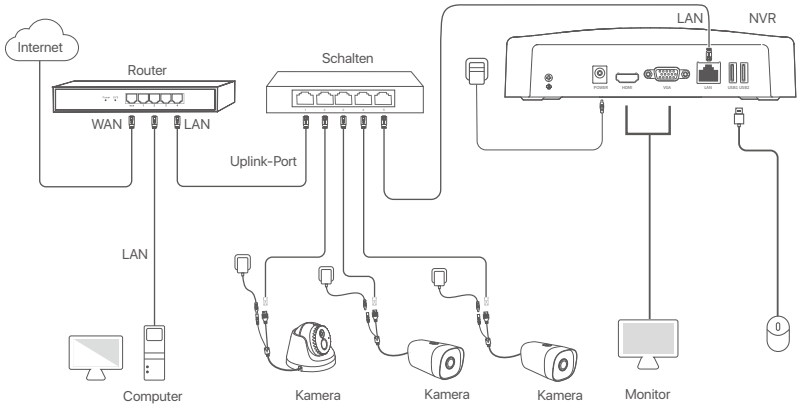

PoE NVR-Topologie (Beispiel: N3104-4P)

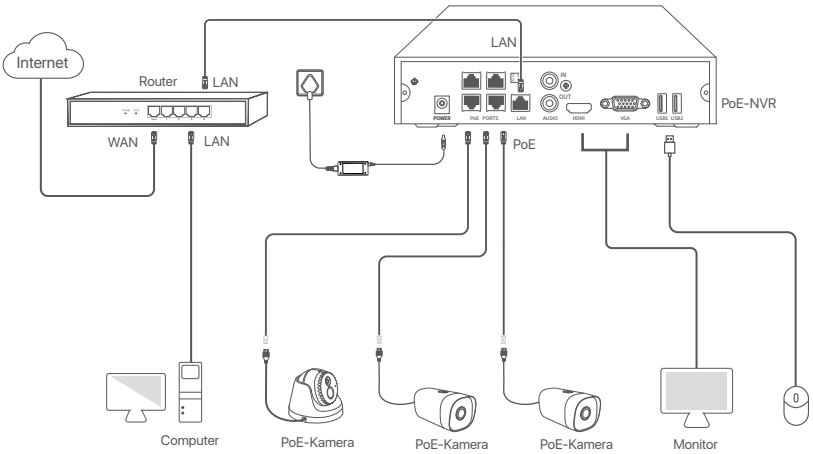

III Grundkonfiguration

■ Lokale Verwaltung

Inbetriebnahme

💡 Tipps

Verwenden Sie das mitgelieferte Netzteil, um den NVR einzuschalten. Eine nicht ordnungsgemäße Stromversorgung kann dazu führen, dass der NVR nicht richtig funktioniert oder sogar beschädigt wird.

Verbinden Sie das mitgelieferte Netzteil mit dem Stromanschluss des NVR und stecken Sie das Netzteil in die Steckdose, um den NVR in Betrieb zu nehmen.

Herunterfahren

⚠ Hinweis

Unterbrechen Sie nicht direkt die Stromversorgung des NVR, um ein Herunterfahren zu erzwingen; andernfalls kann die Festplatte beschädigt werden, Videos können verloren gehen oder der NVR kann sogar beschädigt werden.

Nachdem Sie die Maus und den Monitor an den NVR angeschlossen haben, nehmen Sie die folgenden Einstellungen auf der Web-UI des NVR vor (verlassen Sie die Vollbildschnittstelle):

Klicken Sie auf  in der oberen rechten Ecke, klicken Sie auf **Herunterfahren**  und dann auf **OK**. Wenn **Das Gerät ist heruntergefahren. Bitte schalten Sie den Strom ab** auf dem Bildschirm erscheint, können Sie das Netzteil des NVRs abziehen.

Schnelleinrichtung

Nachdem Sie die Maus und den Monitor an den NVR angeschlossen haben, können Sie die Schnelleinrichtung durchführen.

Die Web-UI des NVR kann je nach Modell variieren. Die tatsächliche Web-UI hat Vorrang. Als Beispiel sei hier der N3L-8H des NVR genannt.

- ❶ Legen Sie das **Anmelden Passwort** fest, geben Sie Ihre **E-Mail-Adresse** ein und klicken Sie auf **Aktivieren**.

Geräteaktivierung  Herunterfahren

Benutzername



Passwort

Passwort bestätigen

E-Mail-Adresse

Aktivieren

- ❷ Wenn Sie ein Muster zum Entsperrern der Web-Benutzeroberfläche verwenden möchten, zeichnen Sie bitte ein Entsperrmuster. Andernfalls klicken Sie auf **Kein Entsperrmuster verwenden** und fahren Sie mit Schritt ❸ fort.

 Entsperrmuster  Netzwerk  Cloud

Zeichnen Sie ein Entsperrmuster



Neu zeichnen

- 3 Vergewissern Sie sich, dass der Verbindungsstatus **Verbunden** lautet, und aktivieren oder deaktivieren Sie die Funktion **LAN-Kameras automatisch hinzufügen** je nach Bedarf.
- Wenn Sie automatisch Kameras auf der LAN-Seite des NVR hinzufügen möchten, klicken Sie auf **Weiter**. Fahren Sie mit Schritt 4 fort.
 - Wenn Sie Kameras auf der **LAN-Seite des NVR manuell hinzufügen** möchten, können Sie die Funktion LAN-Kameras automatisch hinzufügen deaktivieren und auf **Weiter** klicken.

Tipps

- Wenn der Verbindungsstatus **Getrennt** ist, versuchen Sie die folgenden Lösungen:
- Vergewissern Sie sich, dass die LAN-Port-Verbindung des NVRs funktioniert.
- Stellen Sie sicher, dass die DHCP-Serverfunktion des Routers, an den der NVR angeschlossen ist, aktiviert ist.

4 Fügen Sie die Kamera hinzu.

Wählen Sie die Kamera aus, die Sie der Liste **Online-Kamera** hinzufügen möchten, und klicken Sie auf **Hinzufügen**. Wenn die Kameras in der Liste **Hinzugefügte Kamera** erscheinen und der Status Online ist, klicken Sie auf **Weiter**.

Tipps

- Wenn die Kamera, die Sie hinzufügen möchten, an den Switch oder Router angeschlossen wurde, der mit dem LAN-Port des NVR verbunden ist, stellen Sie bitte sicher, dass sich die IP-Adresse der Kamera und des NVR im selben Netzwerksegment befinden.
- Wenn der NVR PoE-Ports unterstützt und die Kamera, die Sie hinzufügen möchten, mit dem PoE-Port des NVR verbunden wurde, stellen Sie bitte sicher, dass die DHCP-Funktion der Kamera aktiviert ist.
- Wenn die Kamera, die Sie hinzufügen möchten, aktiviert ist und sich der Benutzername und das Passwort von denen des NVR unterscheiden, klicken Sie auf , geben Sie die entsprechenden Informationen ein und klicken Sie auf **Hinzufügen**.

5 Stellen Sie sicher, dass der Cloud-Status **Online** ist und klicken Sie auf **OK**.

Tipps

- Wenn der Cloud-Status **Offline** ist, stellen Sie bitte sicher, dass der Router, an den der NVR angeschlossen ist, auf das Internet zugreifen kann und die Filterfunktion deaktiviert ist.
- Sie können den NVR auch über die TDSEE **App verwalten**. Einzelheiten dazu finden Sie unter App-Verwaltung in dieser Anleitung.

Abgeschlossen.

Sie können eine Vorschau von Echtzeit-Videos anzeigen, die Aufnahmen abspielen und Überwachungsgeräte verwalten, usw.

■ App-Verwaltung

Nachdem der Cloud-Dienst des NVRs aktiviert und der Cloud-Status online ist, können Sie den NVR über die TDSEE App hinzufügen und verwalten.

- 1 Laden Sie die TDSEE App herunter.

Nachdem das Mobiltelefon erfolgreich mit dem Internet verbunden ist, laden Sie die **TDSEE** App auf Ihr Mobiltelefon herunter und installieren Sie diese, indem Sie den QR-Code scannen oder im Google Play oder App Store nach **TDSEE** suchen.



QR-Code

Oder



- 2 Stellen Sie sicher, dass der NVR eingeschaltet ist und ordnungsgemäß funktioniert.
- 3 Führen Sie die TDSEE-App aus und folgen Sie den Anweisungen, um die Benutzerregistrierung abzuschließen. Rufen Sie die **Startseite** auf und tippen Sie dann auf **Gerät hinzufügen** oder ⊕ in der oberen rechten Ecke der Startseite.

💡 Tipps

Um sicherzustellen, dass das Login-Passwort des NVR über die TDSEE App zurückgesetzt werden kann, registrieren Sie sich bitte mit der angegebenen E-Mail-Adresse bei der Aktivierung des NVR.

- 4 Scannen Sie den QR-Code auf dem Etikett an der Unterseite des NVRs oder scannen Sie den QR-Code auf der **Cloud-Dienst** Seite und folgen Sie den Anweisungen in der App. Nachdem Sie den NVR hinzugefügt haben, können Sie über die TDSEE App aus der Ferne Echtzeit-Videos ansehen, die Aufnahmen abspielen und Alarmmeldungen überprüfen.

■ Web-Verwaltung

Die NVRs dieser Serie können über die Web-UI verwaltet werden.

Aktivieren

Wenn der NVR nicht aktiviert ist, können Sie ihn über die Web-UI aktivieren. Nach der Aktivierung müssen Sie sich erneut anmelden.

- 1 Schließen Sie den Computer an den Switch oder Router an, der mit dem NVR verbunden ist.
- 2 Stellen Sie die IP-Adresse des Computers auf eine unbenutzte Adresse ein, die zu demselben Netzwerksegment gehört wie die IP-Adresse des NVR, sich aber von der IP-Adresse des NVR unterscheidet.

Die Standard-IP-Adresse des NVR ist **192.168.1.254**, bitte stellen Sie die IP-Adresse des Computers auf **192.168.1.X** ein (X steht für 2 bis 253 und wird von anderen Geräten nicht verwendet).

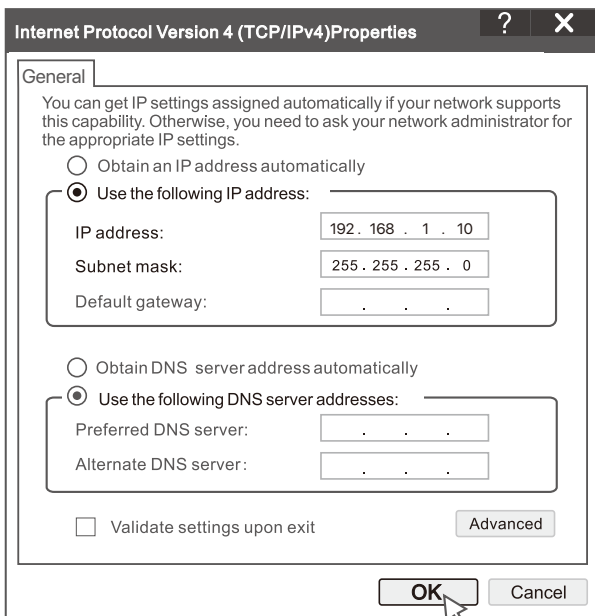

- ③ Starten Sie einen Browser und geben Sie die IP-Adresse 192.168.1.254 des NVR in die Adressenleiste ein. Legen Sie das **Passwort** fest, geben Sie Ihre **E-Mail-Adresse** ein, und klicken Sie auf **Aktivieren**.

💡 Tipps

Der NVR unterstützt die HTTPS-Anmeldung. Wenn Sie auf die Verwaltungsseite zugreifen, meldet der Browser möglicherweise, dass die Webadresse nicht sicher ist. Ignorieren Sie diese einfach und fahren Sie fort.

Geräteaktivierung

Benutzername

Passwort

Passwort bestätigen

E-Mail-Adresse

Deutsch ▾

Einstellungen abgeschlossen. Sie können die Web-UI des NVR aufrufen, um Echtzeit-Videos anzusehen oder den NVR nach Bedarf zu konfigurieren.

Die DHCP-Funktion des NVR ist aktiviert. Wenn im Netzwerk ein DHCP-Server vorhanden ist, kann die IP-Adresse des NVR geändert werden. Bitte beziehen Sie sich auf die tatsächliche IP-Adresse, die dem NVR vom DHCP-Server zugewiesen wurde.

Anmelden bei der GUI

Siehe Schritte ① bis ③ unter „**Aktivieren** für den Betrieb“.

FAQ

Frage 1. Was soll ich tun, wenn auf dem NVR keine Wiedergabevideos vorhanden sind?

Antwort 1.

- Stellen Sie sicher, dass die Festplatte ordnungsgemäß funktioniert.
Navigieren Sie zu **Konfiguration > Speicher > Festplatte**:
 - Wenn die Festplatte nicht erkannt wird, fahren Sie zuerst den NVR herunter, installieren Sie die Festplatte neu und starten Sie den NVR.
 - Wenn die Festplatte nicht normal ist, schalten Sie zuerst den NVR aus, installieren Sie die Festplatte neu und starten Sie den NVR. Wenn das Problem weiterhin besteht, formatieren Sie die Festplatte.
 - Wenn die Formatierung fehlschlägt, fahren Sie zuerst den NVR herunter, ersetzen Sie die Festplatte und starten Sie den NVR.
- Stellen Sie sicher, dass der Aufnahmeplan korrekt ist.
Navigieren Sie zu Konfiguration > Speicher > Zeitplan und stellen Sie sicher, dass:
 - Der Kanalaufzeichnungszeitplan aktiviert ist.
 - Die Aufnahmezeit und der Aufnahmetyp richtig eingestellt wurden. Wenn nicht, stellen Sie sie nach Bedarf ein und speichern Sie sie.



Frage 2. Was soll ich tun, wenn die TDSEE-App den NVR nicht hinzufügen kann?

Antwort 2. Navigieren Sie zu **Konfiguration > Netzwerk > Cloud-Service** des NVR, um sicherzustellen, dass die Cloud-Service-Funktion aktiviert ist.

- Wenn der **Cloud-Status** Online lautet, stellen Sie sicher, dass das Mobiltelefon (mit installierter App) mit dem Internet verbunden ist.
- Wenn der **Cloud-Status Offline** lautet, versuchen Sie die folgenden Lösungen:
 - Navigieren Sie zu **Konfiguration > Netzwerk > Internet**, um sicherzustellen, dass die Konfiguration der Internetparameter korrekt ist.
 - Stellen Sie sicher, dass der LAN-Port des NVR korrekt mit der Peer-Seite (Switch oder Router) verbunden ist.
 - Stellen Sie sicher, dass der Router mit dem Internet verbunden und die Filterfunktion deaktiviert ist (z. B. MAC-Filter und Blacklist).
 - Stellen Sie sicher, dass die DHCP-Serverfunktion des Routers aktiviert ist.
 - Ensure that the DHCP server function of the router is enabled.

Frage 3. Was soll ich tun, wenn auf dem NVR-Kanal keine Bildanzeige erfolgt?

Antwort 3. Navigieren Sie zu **Konfiguration > Kanal > Kamera** der GUI des NVR, suchen Sie nach Hinzugefügte Kamera und überprüfen Sie den Kamerastatus des Kanals.

- Wenn der Kamerastatus des Kanals Online ist, navigieren Sie zu **Konfiguration > Kanal > Bild** und stellen Sie sicher, dass **Helligkeit und Kontrast** unter den Bild-Parametern nicht beide 0 sind.
- Wenn der Kamerastatus des Kanals **Fehler** lautet, bewegen Sie den Mauszeiger über , um den Ausnahmegrund zu überprüfen, und versuchen Sie die folgenden Lösungen:
 - Wenn der Ausnahmegrund ein falscher Benutzername oder ein falsches Passwort ist, klicken Sie auf  und geben Sie den Anmeldebenutzernamen und das Passwort erneut ein.
 - Wenn der Ausnahmegrund **Getrennt** lautet, stellen Sie sicher, dass die Verbindung zwischen dem NVR und der Kamera normal und das Ethernet-Kabel nicht locker ist.
 - Löschen Sie die Kamera oder setzen Sie sie zurück und fügen Sie sie erneut hinzu.
 - Schalten Sie die Kamera aus und starten Sie sie neu.

Frage 4. Was soll ich tun, wenn der NVR die Kamera nicht finden kann?

Antwort 4: Wenn der NVR den PoE-Port unterstützt und die Kamera mit dem PoE-Port des NVR verbunden wurde, versuchen Sie die folgenden Lösungen:

- Verbinden Sie den Computer und die Kamera mit demselben Netzwerk und aktivieren Sie die DHCP-Funktion der Kamera (über das Client-Verwaltungstool, z. B. den ONVIF Device Manager oder die Web-Benutzeroberfläche der Kamera zur Konfiguration).
- Wenn es sich um die Kamera eines Drittanbieters handelt, stellen Sie sicher, dass die Kamera ONVIF unterstützt, ONVIF aktiviert ist und ein Administrator mit dem Benutzernamen admin zur Benutzerliste hinzugefügt wurde.

Wenn die Kamera mit der LAN-Seite des NVR verbunden wurde, versuchen Sie die folgenden Lösungen:

- Stellen Sie sicher, dass die Kamera ordnungsgemäß funktioniert, dass sie ordnungsgemäß am Switch oder Router angeschlossen ist, der wiederum mit dem NVR verbunden ist, und dass das Ethernet-Kabel fest sitzt.
- Stellen Sie sicher, dass sich die IP-Adresse der Kamera im selben Netzwerksegment befindet wie die LAN-IP-Adresse des NVR (über ein Client-Verwaltungstool wie ONVIF Device Manager oder die Web-Benutzeroberfläche der Kamera zur Konfiguration).
- Wenn es sich um die Kamera eines Drittanbieters handelt, stellen Sie sicher, dass die Kamera ONVIF unterstützt, ONVIF aktiviert ist und ein Administrator mit dem Benutzernamen admin zur Benutzerliste hinzugefügt wurde.

Wenn das Problem weiterhin besteht, wenden Sie sich bitte an den technischen Support von Tenda.

Español

Package contents

- NVR x 1
- Adaptador de corriente x 1
- ratón x 1
- Paquete de instalación x 1
(Tornillo: diámetro de la rosca: 3,5 mm, longitud: 5 mm; diámetro de la cabeza: 6,5 mm)
- Guía de instalación rápida x 1

Apariencia

Esta serie de NVR incluye NVR con carcasa de plástico y NVR con carcasa de metal.

Indicadores LED

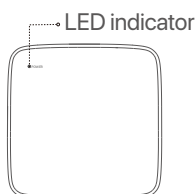

Indicador LED único
(Ejemplo: N3L-8H)

Indicadores LED	Descripción
POWER	Azul sólido: inicializando.
	Verde fijo: grabación NVR.
	Verde intermitente: el NVR funciona correctamente pero no graba.
	Rojo sólido: NVR defectuoso (puerto LAN desconectado o HDD defectuoso).

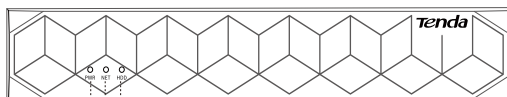

Múltiples indicadores LED (Ejemplo: N3104-4P)



Indicadores LED	Descripción
PWR	Encendido, luz sólida: Encendido.
	Apagado: encendido incorrectamente.
NET	Encendido, luz sólida: Puerto LAN conectado.
	Apagado: puerto LAN desconectado.
HDD	Encendido, luz sólida: HDD funcionando correctamente.
	Parpadeando: HDD defectuoso (por ejemplo, HDD no formateado).
	Apagado: No se detectó HDD.

Panel inferior

Consejos

Orificios de montaje en pared: se utilizan para fijar el dispositivo a la pared.

Los materiales de montaje en pared son de preparación propia. Especificaciones recomendadas de los tornillos y anclajes de plástico:

Tornillo: diámetro de la rosca: 3 mm, longitud: 14 mm; diámetro de la cabeza: 5.2 mm

Anclaje de plástico: diámetro interior: 6,0 mm; longitud: 26,4 mm

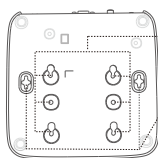

Orificio para tornillo de disco duro
Agujeros de montaje en pared
Orificio para tornillo de disco duro

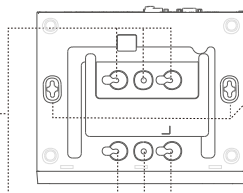

Agujeros de montaje en pared

Carcasa de plástico NVR (Ejemplo: N3L-8H)

NVR de carcasa metálica (Ejemplo: N3104-4P)

Panel trasero

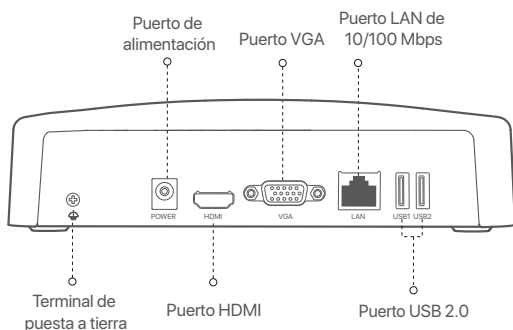

NVR ordinario (Ejemplo: N3L-8H)

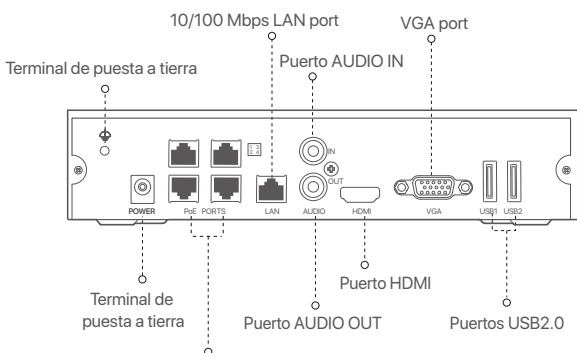

NVR PoE (Ejemplo: N3104-4P)



Puertos de negociación automática de 10/100 Mbps para fuente de alimentación PoE y transmisión de datos.

Puerto	Descripción
	Terminal de puesta a tierra. Conecte el terminal de conexión a tierra del NVR a tierra o al terminal de conexión a tierra del edificio con un cable de conexión a tierra para evitar que la electricidad estática o los rayos dañen el NVR.
POWER	Consejos Utilice el adaptador de corriente incluido para encender el NVR.
PoE PORTS	Puerto Fast Ethernet, compatible con fuente de alimentación IEEE 802.3af/at PoE. Se utiliza para conectarse a las cámaras.  Consejos - Cable Ethernet recomendado: CAT 5 o mejor. - Distancia de la fuente de alimentación: • Modo normal (predeterminado): hasta 100 m • Modo de largo alcance: hasta 250 m
LAN	Puerto LAN Ethernet rápido. Se utiliza para conectarse a dispositivos como el enrutador y el conmutador.
AUDIO IN	Puerto de entrada de audio. Se utiliza para conectarse a los dispositivos de entrada de audio, como pastillas.
AUDIO OUT	Puerto de salida de audio. Se utiliza para conectarse a dispositivos de salida de audio, como altavoces activos.
HDMI	puerto HDMI Conecte su monitor o TV a este puerto usando un cable HDMI para salida de audio y video.
VGA	puerto VGA Conecte su monitor a este puerto usando un cable VGA para salida de video.
USB	Puerto USB 2.0. Se utiliza para conectarse a dispositivos como un mouse y un dispositivo de almacenamiento USB.

I Instale el HDD

Es posible que la apariencia de los NVRs cambie según el modelo. La siguiente información es solo de referencia. Instale el HDD que coincida con el modelo que ha comprado.
Este producto no incluye un disco duro. Se recomienda que utilice el disco duro dedicado a la vigilancia. Puede necesitar un destornillador. Por favor prepárelo usted mismo.

 Consejos

Al instalar el HDD, por favor desconectar el NVR de la corriente, de lo contrario el HDD puede no ser reconocido o incluso sufrir daño.

- Retire los tornillos de la parte de abajo y remueva la cubierta del NVR. Guarde los tornillos para ser usados más tarde.

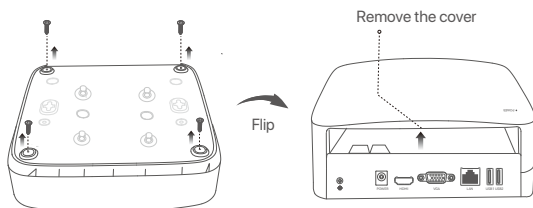

Carcasa de plástico NVR (Ejemplo: N3L-8H)

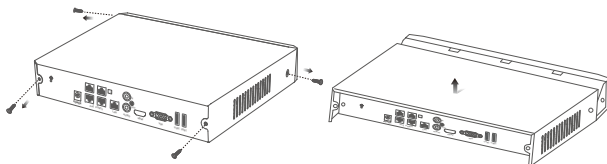

NVR de carcasa metálica (Ejemplo: N3104-4P)

- 2 Tome dos tornillos del pack de instalación del NVR y atorníllelos a las ranuras para tornillos más cercanas al conector SATA. Mantenga unos 2 mm entre la cabeza de los tornillos y el HDD para la posterior instalación.

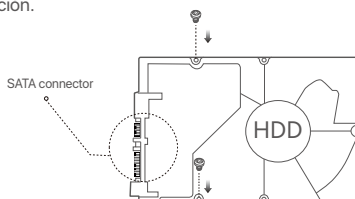

- 3 Alinee el conector del HDD con la ranura SATA de la placa madre del NVR y luego inserte el HDD en la ranura hasta que esté firmemente colocado.

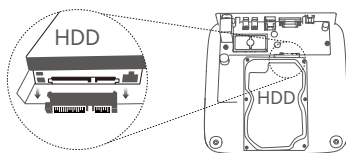

Carcasa de plástico NVR (Ejemplo: N3L-8H)

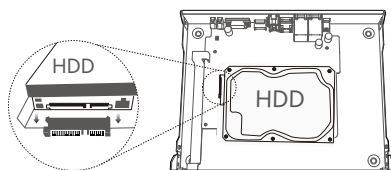

NVR de carcasa metálica (Ejemplo: N3104-4P)

- 4 Retire los tornillos restantes del pack de instalación de NVR y atorníllelos a las ranuras de tornillos del HDD para fijarlo.

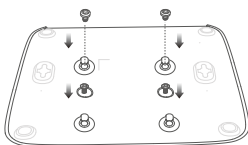

Carcasa de plástico NVR (Ejemplo: N3L-8H)

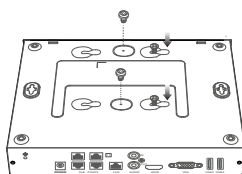

NVR de carcasa metálica (Ejemplo: N3104-4P)

- 5 Volver a colocar la cubierta con los tornillos retirados anteriormente.

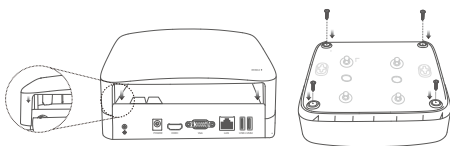

Carcasa de plástico NVR (Ejemplo: N3L-8H)

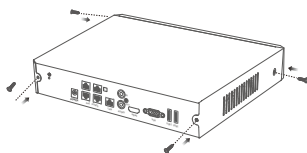

NVR de carcasa metálica (Ejemplo: N3104-4P)

II Conectar el dispositivo

Topología ordinaria de NVR (Ejemplo: N3L-8H)

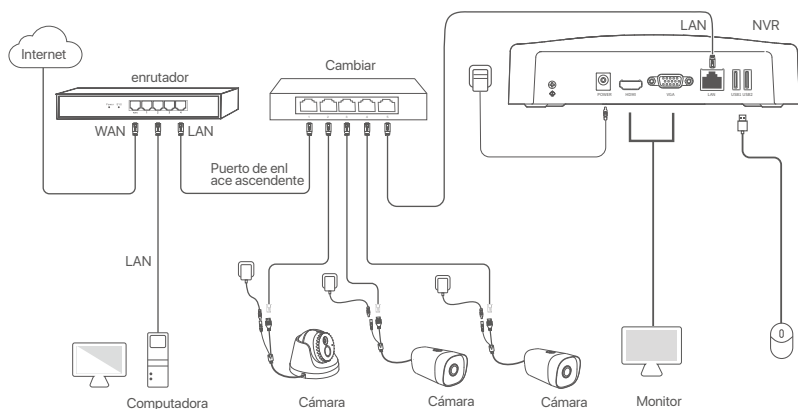

Topología PoE NVR (Ejemplo: N3104-4P)

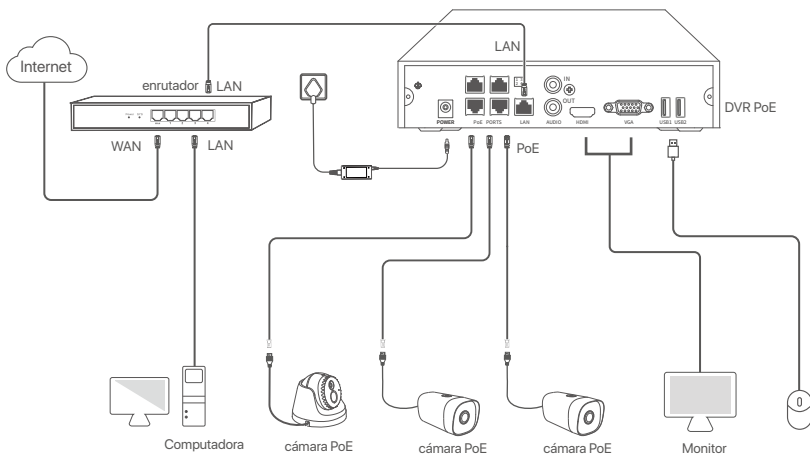

III Configuración básica

■ Ajustes locales

Inicio

💡 Consejos

Utilice el adaptador de corriente incluido para encender el NVR. Una fuente de alimentación anormal causará que el NVR no funcione correctamente, o que se dañe.

Conecte el adaptador de corriente incluido a la fuente de alimentación del NVR y conecte el adaptador a la fuente de corriente para prender el NVR.

Apagar

⚠ Nota

No corte el suministro de corriente del NVR para apagarlo, ya que podría dañar el disco duro, se podrían perder videos o se podría dañar el NVR.

Después de conectar el ratón y monitor al NVR, haga los siguientes ajustes en la interfaz de usuario web del NVR (salga de la Interfaz de Pantalla Completa):

Haga click (⏏) en la esquina superior derecha, luego haga click en **Apagar** (⏏) y en **OK**. Cuando **El dispositivo está Apagado. Corte la Fuente de Alimentación, Por Favor** aparece en la pantalla, desenchufe el adaptador de corriente del NVR.

Configuración rápida

Luego de conectar el ratón y el monitor al NVR puede realizar una instalación rápida.

La interfaz de usuario web del NVR podría variar dependiendo del modelo. Prevalece la interfaz de usuario web actual. El N3L-8H del NVR se ha tomado como ejemplo aquí.

- 1 Elija una **Contraseña de Inicio**, introduzca su **Dirección de Correo Electrónico**, y haga click en **Activar**.

Activación del Dispositivo ⏏ Apagar

Nombre de usuario

Contraseña

Confirmar contraseña

Dirección de Correo Electrónico

- 2 Si quiere utilizar un patrón para desbloquear la interfaz de usuario web, por favor dibuje un patrón de desbloqueo. Si no es así, haga clic en **No Use el Patrón de Desbloqueo** y salte al paso 3.

Patrón de Desbloqueo Red Nube

Establezca un Patrón de Desbloqueo

Restablecer

- 3 Asegúrese de que el estado de conexión sea **Conectado**, y habilite o deshabilite la función **Auto añadir cámaras LAN** si es necesario.
- Si desea agregar cámaras automáticamente al lado LAN del NVR, haga clic en **Siguiente**. Salte al paso 4.
 - Si desea agregar cámaras manualmente al lado LAN del NVR, puede deshabilitar la función **Auto añadir cámaras LAN**, y presione **Siguiente**.

Consejos

- Si el estado de conexión es **Desconectado** pruebe las siguientes soluciones:
- Asegúrese de que la conexión del puerto LAN del NVR es correcta.
- Asegúrese de que la función DHCP del servidor del enrutador al cual está conectado el NVR se encuentra activada.

4 Añada la cámara.

Seleccione la cámara que desea añadir a la lista de **Cámaras** en Línea y haga clic en **Añadir**. Cuando las cámaras aparezcan en la lista de **Cámara Añadida** y el estado sea En Línea, haga clic en **Siguiente**.

Consejos

- Si la cámara que desea agregar se ha conectado al conmutador o enrutador que está conectado al puerto LAN del NVR, asegúrese de que la dirección IP de la cámara y el NVR estén en el mismo segmento de red.
- Si el NVR admite puertos PoE y la cámara que desea agregar se ha conectado al puerto PoE del NVR, asegúrese de que la función DHCP de la cámara esté habilitada.
- Si la cámara que desea añadir se activa y el usuario y contraseña son distintos a los del NVR, haga clic en (%s), ingrese la información correspondiente y haga clic en **Añadir**.

No.	Dirección IP	Modelo	Estado	Núm. serie	Protocolo	Puerto	Operación
<input checked="" type="checkbox"/>	1	192.168.1.101	IC6	Online	████	ONVIF 6688	⊕
<input checked="" type="checkbox"/>	2	192.168.1.102	IT6	Online	████	ONVIF 6688	⊕
<input checked="" type="checkbox"/>	3	192.168.1.103	IT6	Online	████	ONVIF 6688	⊕

5 Asegúrese de que el estado de la nube es **En línea** y haga click en **OK**.

Consejos

- Si el estado de la nube es Sin conexión, asegúrese de que el enrutador al cual está conectado el NVR puede acceder a internet y que la función de filtro se encuentra desactivada.
- Puede también controlar el NVR a través de la app TDSEE. Para más detalles vea **Manejo de App** en la guía.

Completado.

Puede ver videos en tiempo real, retroceder grabaciones y manejar dispositivos de monitoreo, etc.

■ Manejo de App

Luego de que el servicio de nube del NVR es activado y el estado de la nube es online puede agregar el NVR y manejarlo a través de la App TDSEE.

1 Descargue la App TDSEE.

Luego de que el teléfono móvil se conecte a internet correctamente descargue e instale la App **TDSEE** a su móvil escaneando el código QR o buscando **TDSEE** en Google Play o la App Store.



Código QR



O



- 2 Asegúrese de que el NVR se encuentra prendido y funcionando correctamente.
- 3 Abra la App TDSEE y siga las instrucciones para completar el registro de usuario. Entre a **pantalla de inicio**, haga click en **Agregar dispositivo** o ⊕ en la esquina superior derecha de la pantalla de inicio.

Consejos

Para asegurarse de que la contraseña del NVR puede ser cambiada a través de la App TDSEE regístrese con la dirección de correo electrónico reservada cuando fue activado el NVR.

- 4 Escanee el código QR en la etiqueta debajo del NVR o escanee el código QR en la página de **Servicio de Nube**. Siga luego las instrucciones en la App. Luego de agregar el NVR puede acceder a videos en tiempo real, reproducir grabaciones y controlar mensajes de alarma a través de la App TDSEE.

■ Gestión web

Estas series de NVRs se pueden gestionar desde la interfaz de usuario web.

Activar

Si el NVR no se encuentra activado, puede activarlo mediante la interfaz de usuario web. Una vez completada la activación, inicie sesión de nuevo.

- 1 Conecte la computadora al interruptor o router que se encuentre conectado al NVR.
- 2 Configure la dirección IP de la computadora a una que no esté en uso en el mismo segmento de red de la dirección IP del NVR pero diferente a la dirección IP del NVR.
La dirección IP predeterminada del NVR es **192.168.1.254**, configure la dirección IP de la computadora en **192.168.1.X** (el valor de X va desde 2 hasta 253 y no está en uso por otros dispositivos).

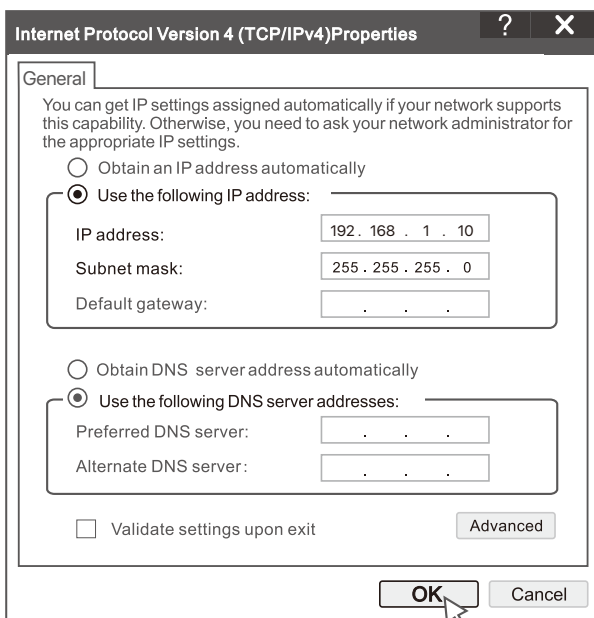

- Abra un navegador e ingrese la dirección IP 192.168.1.254 del NVR en la barra de direcciones. Configure la **Contraseña**, ingrese su **Dirección de Correo Electrónico** y haga clic en **Activar**.

Consejos

El NVR admite el inicio de sesión HTTPS. Cuando accede a su página de administración, el navegador puede indicarle que la dirección web no es segura, simplemente ignórela y continúe.

Activación del Dispositivo

Nombre de usuario	admin
Contraseña	entre 8 y 32 caracteres ↗
Confirmar contraseña	Reintroduzca la contraseña de inicio de sesión ↗
Dirección de Correo Electrónico	Sólo para restablecer la contraseña

Activar

Español ▼

Configuración completada. Puede ingresar a la interfaz de usuario web del NVR para previsualizar el video en tiempo real o configurar el NVR como sea necesario.

La función DHCP del NVR está habilitada. Si hay un servidor DHCP en la red, se puede cambiar la dirección IP del NVR. Consulte la dirección IP real asignada al NVR por el servidor DHCP.

Inicio de sesión en la interfaz de usuario

Consulte los pasos ❶ a ❸ en **Activar** para operar.

Preguntas frecuentes

P1. ¿Qué debo hacer si el NVR no reproduce vídeo?

R1.

- Compruebe que el disco duro funciona correctamente.

Vaya a **Configuración > Almacenamiento > HDD**:

- Si no se detecta el HDD, apague primero el NVR, vuelva a instalar el HDD y encienda el NVR.
- Si el HDD tiene alguna incidencia, primero apague el NVR, vuelva a instalar el HDD y encienda el NVR. Si el problema persiste, formatee el HDD.
- Si el formateo falla, primero apague el NVR, reemplace el HDD y encienda el NVR.

- Asegúrese de que el plan de registro sea el adecuado.

Vaya a **Configuración > Almacenamiento > Programación** y asegúrese de que:

- El horario de grabación del canal está habilitado.
- La fecha de grabación y el tipo de grabación se han configurado correctamente. De lo contrario, configúrelos y guárdelos..

P2. ¿Qué debo hacer si la aplicación TDSEE no puede agregar el NVR?

R2. Navegue a **Configuración > Red > Servicio en la nube** del NVR para asegurarse de que la función del servicio en la nube esté habilitada.

- Si el **Cloud Status** está en **línea**, asegúrese de que el teléfono móvil (con la aplicación instalada) esté conectado a Internet.

- Si el **Cloud Status** está **sin conexión**, pruebe las siguientes soluciones:

- Navegue a **Configuración > Red > Internet** para asegurarse de que la configuración de los parámetros de Internet sea correcta.
- Asegúrese de que el puerto LAN del NVR esté correctamente conectado al lado del par (conmutador o enrutador).
- Asegúrese de que el enrutador esté conectado a Internet y que la función de filtro esté deshabilitada (como el filtro MAC y la lista negra).
- Asegúrese de que la función del servidor DHCP del enrutador esté habilitada.

P3. ¿Qué debo hacer si no se muestra ninguna imagen en el canal NVR?

A3. Vaya a **Configuración > Canal > Cámara** de la GUI del NVR, busque Cámara añadida y verifique el estado de la cámara del canal.

- Si el estado de la cámara del canal es En línea, vaya a **Configuración > Canal > Imagen** y asegúrese de que el **Brillo** y el **Contraste** en los **Parámetros de Imagen** no sean ambos 0.

- Si el estado de la cámara del canal es de Error, mueva el ratón sobre  para verificar el motivo del error y pruebe las siguientes soluciones:

- Si el motivo del error es que el nombre de usuario o la contraseña son incorrectos, haga clic en  y vuelva a introducir el nombre de usuario y la contraseña de inicio de sesión.
- Si el motivo del error es **Desconectado**, asegúrese de que la conexión entre el NVR y la cámara sea normal y de que el cable Ethernet no esté suelto.
- Elimine o reinicie la cámara y agréguela nuevamente.
- Apague la cámara y reiniciela.

P4. ¿Qué debo hacer si el NVR no puede encontrar la cámara?

R4: Si el NVR es compatible con el puerto PoE y la cámara se ha conectado al puerto PoE del NVR, pruebe las siguientes soluciones:

- Conecte el ordenador y la cámara a la misma red y habilite la función DHCP de la cámara (a través de la herramienta de administración de clientes, como el Administrador de dispositivos ONVIF o la interfaz de usuario web de la cámara para la configuración).

- Si la cámara es una cámara de terceros, asegúrese de que la cámara sea compatible con el ONVIF, que el ONVIF esté habilitado y que se haya agregado un administrador con el nombre de usuario "admin" a la lista de usuarios.

Si la cámara se ha conectado en el lado LAN del NVR, pruebe las siguientes soluciones:

- Asegúrese de que la cámara funcione correctamente y de que esté conectada al conmutador o enrutador conectado al NVR. Compruebe también que el cable Ethernet está bien ajustado.

- Asegúrese de que la dirección IP de la cámara esté en el mismo segmento de red que la dirección IP LAN del NVR (a través de la herramienta de administración de clientes, como el Administrador de dispositivos ONVIF o la interfaz de usuario web de la cámara para la configuración).

- Si la cámara es una cámara de terceros, asegúrese de que la cámara sea compatible con el ONVIF, que el ONVIF esté habilitado y que se haya agregado un administrador con el nombre de usuario "admin" a la lista de usuarios.

Si el problema persiste, póngase en contacto con el soporte técnico de Tenda.

Français

Contenu de l'emballage

- NVR x 1
- Adaptateur d'alimentation x 1
- Souris x 1
- Paquet d'installation x 1
(Vis : diamètre du filetage : 3,5 mm, longueur : 5 mm ; diamètre de la tête : 6,5 mm)
- Guide d'installation rapide x 1

Apparition

Ces séries de NVR comprennent un NVR à coque en plastique et un NVR à coque métallique.

Voyant LED

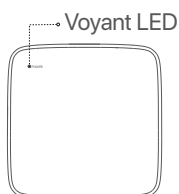

Indicateur LED unique
(Exemple : N3L-8H)

Voyant LED	Description
POWER	Bleu fixe : Initialisation.
	Vert fixe : enregistrement NVR.
	Vert clignotant : le NVR fonctionne correctement mais n'enregistre pas.
	Rouge continu : NVR défectueux (port LAN déconnecté, ou disque dur défectueux).

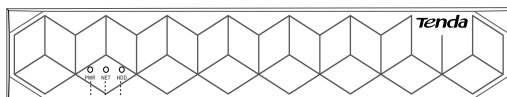

Plusieurs indicateurs LED (Exemple : N3104-4P)



Voyant LED	Description
PWR	Allumé en continu: sous tension.
	Éteint: Alimenté de manière incorrecte.
NET	Allumé en continu: port LAN connecté.
	Éteint : port LAN déconnecté.
HDD	Allumé en continu: le disque dur fonctionne correctement.
	Clignotant: disque dur défectueux (par exemple, disque dur non formaté.)
	Éteint: Aucun disque dur détecté.

Panneau du bas

Conseils

Trous de montage mural : Utilisés pour fixer l'appareil au mur.

Les matériaux de montage mural sont auto-préparés. Spécifications recommandées des vis et chevilles en plastique :

Vis : diamètre du filetage: 3 mm, longueur: 14 mm ; diamètre de la tête: 5.2 mm

Cheville en plastique : diamètre intérieur : 6,0 mm ; longueur : 26,4 mm

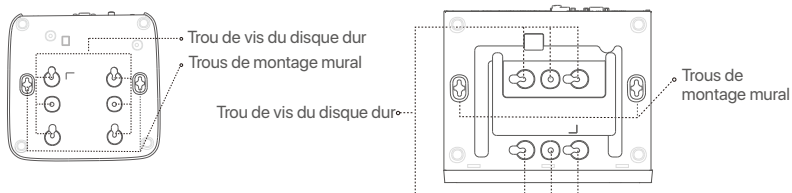

Coque plastique NVR (Exemple : N3L-8H)

Coque métallique NVR (Exemple : N3104-4P)

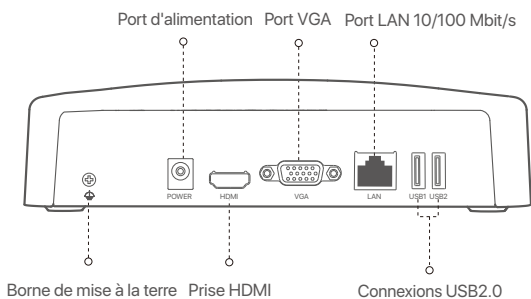

Panneau arrière

NVR ordinaire (Exemple : N3L-8H)

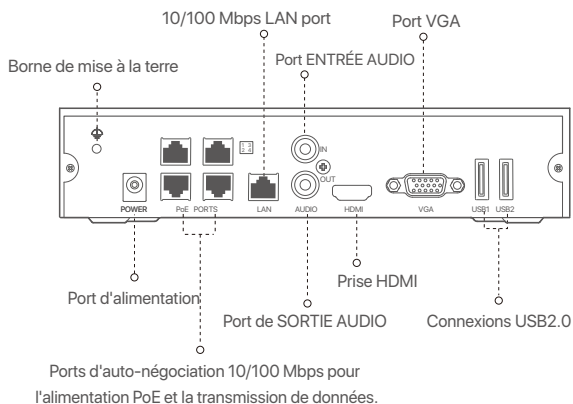

PoE NVR (Exemple : N3104-4P)



Port	Description
	Borne de mise à la terre. Connectez la borne de mise à la terre du NVR à la terre ou à la borne de terre du bâtiment avec un câble de mise à la terre pour empêcher l'électricité statique ou la foudre d'endommager le NVR.
POWER	Port d'alimentation. Utilisez l'adaptateur secteur inclus pour allumer le NVR.
PoE PORTS	Port Fast Ethernet, qui prend en charge l'alimentation PoE IEEE 802.3af/at. Utilisé pour se connecter aux caméras.  Conseils - Câble Ethernet recommandé : CAT 5 ou supérieur. - Distance d'alimentation : <ul style="list-style-type: none"> • Mode normal (par défaut) : jusqu'à 100 m • Mode longue portée : jusqu'à 250 m
LAN	Port LAN Ethernet rapide. Utilisé pour se connecter à des périphériques tels que le routeur et le commutateur.
AUDIO IN	Port d'entrée audio. Utilisé pour se connecter aux périphériques d'entrée audio, tels que les micros.
AUDIO OUT	Port de sortie audio. Utilisé pour se connecter à des périphériques de sortie audio, tels que des haut-parleurs actifs.
HDMI	Prise HDMI. Connectez votre moniteur ou téléviseur à ce port à l'aide d'un câble HDMI pour la sortie audio et vidéo.
VGA	Port VGA. Connectez votre moniteur à ce port à l'aide d'un câble VGA pour la sortie vidéo.
USB	Prise USB 2.0. Utilisé pour se connecter à des périphériques tels qu'une souris et un périphérique de stockage USB.

I Installer le Disque dur

L'apparence des NVRs peut varier en fonction des modèles. Les informations suivantes servent uniquement de référence. Veuillez installer le HDD qui correspond au modèle que vous avez acheté. Ce produit ne contient pas de disque dur. Nous vous recommandons d'utiliser un disque dur dédié à la vidéosurveillance. Vous pourriez avoir besoin d'un tournevis. Veuillez en préparer un vous-même.

Astuces

Lors de l'installation ou du remplacement du Disque dur, veuillez couper l'alimentation du NVR, sinon le Disque dur risque de ne pas être détecté ou même d'être endommagé.

- 1 Dévissez les vis sous l'appareil, puis retirez le couvercle du NVR. Réservez les vis pour une utilisation ultérieure.

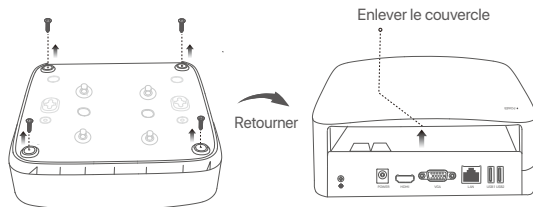

Coque plastique NVR (Exemple : N3L-8H)

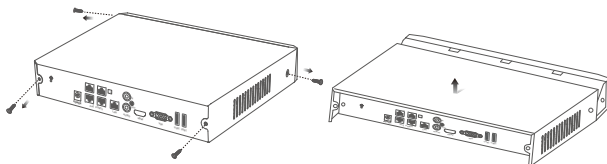

Coque métallique NVR (Exemple : N3104-4P)

- 2 Sortez 2 vis du kit d'installation du NVR et vissez-les dans les deux trous de vis les plus proches du connecteur SATA. Gardez environ 2 mm entre la tête de la vis et le Disque dur.

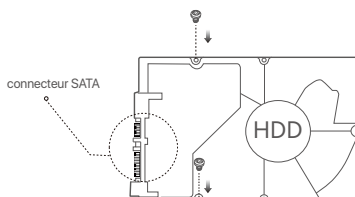

- 3 Alignez le connecteur SATA du Disque dur avec la fente SATA de la carte mère du NVR, puis insérez le Disque dur et fixez-le correctement.

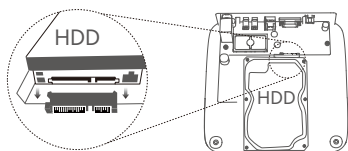

Coque plastique NVR (Exemple : N3L-8H)

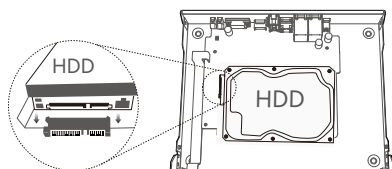

Coque métallique NVR (Exemple : N3104-4P)

- 4 Sortez les vis restantes du kit d'installation du NVR, et vissez-les dans les trous de vis du Disque dur pour fixer celui-ci.

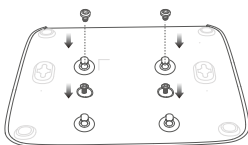

Coque plastique NVR (Exemple : N3L-8H)

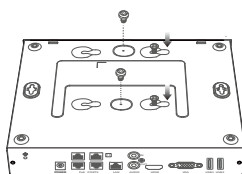

Coque métallique NVR (Exemple : N3104-4P)

- 5 Revissez le couvercle avec les vis retirées précédemment.

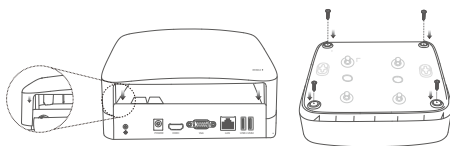

Coque plastique NVR (Exemple : N3L-8H)

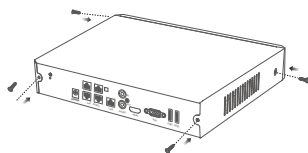

Coque métallique NVR (Exemple : N3104-4P)

Il Connecter l'appareil

Topologie NVR ordinaire (Exemple : N3L-8H)

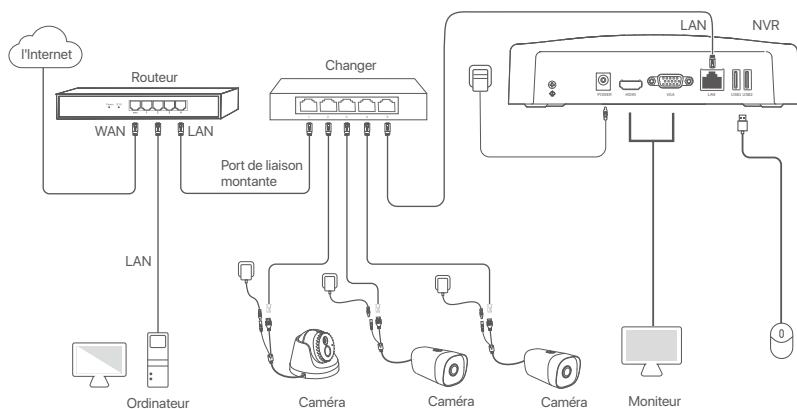

Topologie PoE NVR (Exemple : N3104-4P)

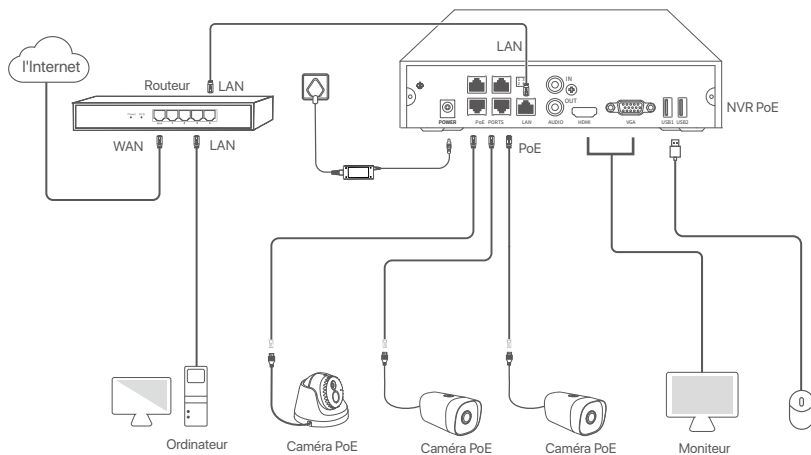

III Configuration

■ Gestion locale

Démarrage



Utilisez l'adaptateur électrique fourni pour mettre le NVR sous tension. Une alimentation électrique anormale pourrait affecter les performances du NVR, voire l'endommager.

Connectez l'adaptateur secteur inclus au port d'alimentation du NVR, puis branchez l'adaptateur d'alimentation dans une prise de courant pour démarrer le NVR.

Arrêt



Ne coupez pas directement l'alimentation du NVR pour le forcer à s'éteindre ; sinon, le disque dur et le NVR pourrait être endommagé, et les vidéos pourraient être perdues.

Après avoir connecté la souris et le moniteur au NVR, effectuez les réglages suivants sur l'interface Web du NVR (quittez l'interface plein écran) :

Cliquez sur dans le coin supérieur droit, puis cliquez sur **Éteindre** , et sur **OK**. Quand **L'appareil est hors tension. Veuillez couper l'alimentation** apparaît à l'écran, débranchez l'adaptateur d'alimentation du NVR.

Configuration rapide

Après avoir connecté la souris et le moniteur au NVR, vous pouvez effectuer une configuration rapide. L'interface Web du NVR peut varier en fonction du modèle. Veuillez vous référer à l'interface Web de votre appareil. Le NVR N3L-8H est illustré ici à titre d'exemple.

- 1 Définissez un **Mot de passe**, entrez votre **Adresse e-mail**, puis cliquez sur **Activer**.

Activation de l'appareil Éteindre

Nom d'utilisateur

Mot de passe

Confirmer le mot de passe

Adresse e-mail

- 2 Si vous souhaitez utiliser un schéma de déverrouillage pour déverrouiller l'interface Web, veuillez dessiner votre schéma. Sinon, cliquez sur **Ne pas utiliser le schéma de déverrouillage** et passez à l'étape 3.

Schéma de déverrouillage Réseau Cloud

Dessinez un schéma de déverrouillage

Redessiner

- 3 Assurez-vous que le statut de connexion est **Connecté**, et activez ou désactivez la fonction **Ajout automatique de caméras LAN** selon vos besoins.
- Si vous souhaitez ajouter automatiquement des caméras du côté LAN du NVR, cliquez sur **Suivant** Pass ②.
 - Si vous voulez ajouter manuellement des caméras du côté LAN du NVR, vous pouvez désactiver la fonction **Ajout automatique de caméras LAN**, et cliquer sur **Suivant**.

Astuces

- Si le statut de connexion est **Déconnecté**, essayez les solutions suivantes:
- Vérifiez que la connexion du port LAN du NVR est normale.
- Assurez-vous que la fonction de serveur DHCP du routeur auquel le NVR est connecté est activée.

4 Ajouter la caméra.

Choisissez la caméra que vous souhaitez ajouter à la liste **Caméra en ligne**, et cliquez sur **Ajouter**. Quand les caméras apparaissent dans la liste **Caméra ajoutée** et que le statut est En ligne, cliquez sur **Suivant**.

Astuces

- Si la caméra que vous souhaitez ajouter a été connectée au commutateur ou au routeur connecté au port LAN du NVR, veuillez vous assurer que l'adresse IP de la caméra et du NVR se trouvent dans le même segment de réseau.
- Si le NVR prend en charge les ports PoE et que la caméra que vous souhaitez ajouter a été connectée au port PoE du NVR, veuillez vous assurer que la fonction DHCP de la caméra est activée.
- Si la caméra que vous souhaitez ajouter est activée et que le nom d'utilisateur et le mot de passe sont différents de ceux du NVR, cliquez sur ⊕, saisissez les informations requises, et cliquez sur **Ajouter**.

5 Assurez-vous que le statut du Cloud est **En ligne** et cliquez sur **OK**.

Astuces

- Si le statut du Cloud est **Déconnecté**, veuillez vous assurer que le routeur auquel le NVR est connecté peut accéder à Internet et que la fonction filtre est désactivée.
- Vous pouvez également gérer le NVR via l'application TDSEE. Veuillez vous référer à **Gestion via l'application** dans ce guide pour plus de détails.

Terminé.

Vous pouvez visualiser l'enregistrement vidéo en temps réel, revoir les enregistrements, gérer les dispositifs de surveillance, etc.

■ Gestion des applications

Une fois que le service Cloud du NVR est activé et que le statut du Cloud est En ligne, vous pouvez ajouter et gérer le NVR via l'application TDSEE.

❶ Télécharger l'application TDSEE.

Une fois votre smartphone connecté à Internet, téléchargez et installez l'application **TDSEE** en scannant le code QR ou en recherchant **TDSEE** sur Google Play ou sur l'App Store.



QR Code

Ou



- ❷ Assurez-vous que le NVR est sous tension et qu'il fonctionne correctement.
- ❸ Exécutez l'application TDSEE et suivez les instructions pour terminer l'enregistrement de l'utilisateur. Rendez-vous sur la page Accueil, puis cliquez Ajouter un appareil ou ⊕ dans le coin supérieur droit de la page d'accueil.

💡 Astuces

Pour que le mot de passe de connexion du NVR puisse être réinitialisé via l'application TDSEE, veuillez vous inscrire avec l'adresse e-mail utilisée lors de l'activation du NVR.

- ❹ Scannez le code QR sur l'étiquette en bas du NVR ou sur la page **Service Cloud**, puis suivez les instructions de l'application.
- Après avoir ajouté le NVR, vous pouvez visualiser à distance l'enregistrement vidéo en temps réel, revoir les enregistrements et vérifier les messages d'alarme, le tout via l'application TDSEE.

■ Configuration Web

Les NVR de cette série peuvent être configurés via l'interface Web.

Activer

Si le NVR n'est pas activé, vous pouvez l'activer via l'interface Web. Une fois l'activation terminée, vous devrez vous reconnecter.

- ❶ Connectez l'appareil au commutateur ou au routeur qui est connecté au NVR.
- ❷ Définissez l'adresse IP de l'ordinateur sur une adresse inutilisée appartenant au même segment de réseau que l'adresse IP du NVR, mais différente de celle-ci.

L'adresse IP de connexion par défaut du NVR est **192.168.1.254**. Veuillez définir l'adresse IP de l'ordinateur telle que **192.168.1.X** (X pouvant être un nombre entre 2 et 253 inutilisé par un autre appareil).

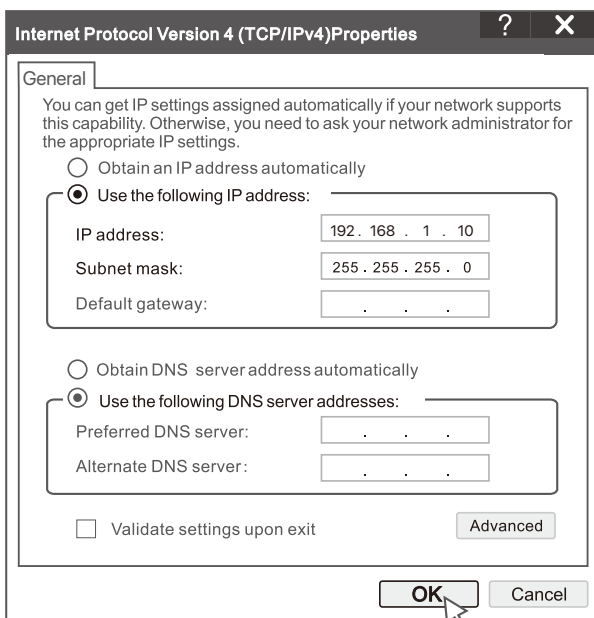

- 3 Lancez un navigateur et entrez l'adresse IP 192.168.1.254 du NVR dans la barre d'adresse. Définissez un **Mot de passe**, saisissez votre **Adresse e-mail**, et cliquez sur **Activer**.

Conseils

Le NVR prend en charge la connexion HTTPS. Lorsque vous accédez à sa page de gestion, le navigateur peut indiquer que l'adresse Web n'est pas sécurisée, ignorez-la simplement et continuez.

Activation de l'appareil

Nom d'utilisateur	admin
Mot de passe	8 à 32 caractères
Confirmer le mot de passe	Saisissez à nouveau le mot de passe de connexion
Adresse e-mail	Seulement pour réinitialiser le mot de passe

Activer

Français

Configuration terminée. Vous pouvez accéder à l'interface Web du NVR pour visualiser l'enregistrement vidéo en temps réel ou configurer le NVR selon vos besoins.

La fonction DHCP du NVR est activée. S'il y a un serveur DHCP dans le réseau, l'adresse IP du NVR peut être modifiée. Veuillez vous référer à l'adresse IP réelle attribuée au NVR par le serveur DHCP.

Connectez-vous à l'interface Web

Reportez-vous aux étapes 1 à 3 dans **Activer** pour faire fonctionner.

FAQ

Q1. Que dois-je faire s'il n'y a pas de vidéos de lecture sur le NVR ?

A1.

- Assurez-vous que le disque dur fonctionne correctement.

Accédez à **Configuration > Stockage > HDD**:

- Si le disque dur n'est pas détecté, éteignez d'abord le NVR, réinstallez le disque dur et démarrez le NVR.
- Si le disque dur est anormal, éteignez d'abord le NVR, réinstallez le disque dur et démarrez le NVR. Si le problème persiste, formatez le disque dur.
- Si le formatage échoue, éteignez d'abord le NVR, remplacez le disque dur et démarrez le NVR.

- Assurez-vous que le plan d'enregistrement est approprié.

Accédez à **Configuration > Stockage > Planification** et assurez-vous que :

- Le programme d'enregistrement de canal est activé.
- La durée d'enregistrement et le type d'enregistrement ont été réglés correctement. Si ce n'est pas le cas, définissez-les et enregistrez-les selon vos besoins.

Q2. Que dois-je faire si l'application TDSEE ne parvient pas à ajouter le NVR ?

A2. Accédez à **Configuration > Réseau > Service cloud** du NVR pour vous assurer que la fonction de service cloud est activée.

- Si l'état du cloud est en **ligne**, assurez-vous que le téléphone mobile (avec l'application installée) est connecté à Internet.

- Si l'état du cloud est hors ligne, essayez les solutions suivantes :

- Accédez à **Configuration > Réseau > Internet** pour vous assurer que la configuration des paramètres Internet est correcte.
- Assurez-vous que le port LAN du NVR est correctement connecté au côté homologue (commutateur ou routeur).
- Assurez-vous que le routeur est connecté à Internet et que la fonction de filtrage est désactivée (comme le filtre MAC et la liste noire).
- Assurez-vous que la fonction de serveur DHCP du routeur est activée.

Q3. Que dois-je faire s'il n'y a pas d'affichage d'image sur le canal NVR ?

A3. Accédez à **Configuration > Canal > Caméra** de l'interface graphique du NVR, recherchez Caméra ajoutée et vérifiez l'état de la caméra du canal.

- Si l'état de la caméra du canal est En ligne, accédez à **Configuration > Canal > Image** et assurez-vous que la **Luminosité et contraste** sous les **Paramètres d'image** ne sont pas tous les deux à 0.

- Si l'état de la caméra du canal est **Erreur**, passez la souris sur  pour vérifier la raison de l'exception et essayez les solutions suivantes :

- Si la raison de l'exception est Nom d'utilisateur ou mot de passe incorrect, cliquez sur  et saisissez à nouveau le nom d'utilisateur et le mot de passe de connexion.
- Si la raison de l'exception est **Déconnecté**, assurez-vous que la connexion entre le NVR et la caméra est normale et que le câble Ethernet n'est pas desserré.
- Supprimez ou réinitialisez la caméra et ajoutez-la à nouveau.
- Éteignez la caméra et redémarrez-la.

Q4. Que dois-je faire si le NVR ne trouve pas la caméra ?

R4 : Si le NVR prend en charge le port PoE et que la caméra a été connectée au port PoE du NVR, essayez les solutions suivantes :

- Connectez l'ordinateur et la caméra au même réseau et activez la fonction DHCP de la caméra (via l'outil de gestion client, tel que ONVIF Device Manager ou l'interface utilisateur Web de la caméra pour la configuration).

- Si la caméra est une caméra tierce, assurez-vous que la caméra prend en charge ONVIF et que ONVIF est activé et qu'un administrateur avec le nom d'utilisateur admin a été ajouté à la liste des utilisateurs.

Si la caméra a été connectée au côté LAN du NVR, essayez les solutions suivantes :

- Assurez-vous que la caméra fonctionne correctement et que la caméra est correctement connectée au commutateur ou au routeur connecté au NVR et que le câble Ethernet est bien serré.

- Assurez-vous que l'adresse IP de la caméra se trouve dans le même segment de réseau que l'adresse IP LAN du NVR (via l'outil de gestion client, tel que ONVIF Device Manager ou l'interface utilisateur Web de la caméra pour la configuration).

- Si la caméra est une caméra tierce, assurez-vous que la caméra prend en charge ONVIF et que ONVIF est activé et qu'un administrateur avec le nom d'utilisateur admin a été ajouté à la liste des utilisateurs.

Si le problème persiste, veuillez contacter le support technique de Tenda.

Magyar

A csomag tartalma

- NVR x 1
- Hálózati adapter x 1
- Egér x 1
- Telepítési csomag x 1
(Csavar: menet átmérő: 3,5 mm, hossza: 5 mm; fej átmérő: 6,5 mm)
- Gyors telepítési útmutató x 1

Kinézet

Az NVR-sorozatok közé tartozik a műanyag héjú NVR és a fémhéjú NVR.

LED kijelző

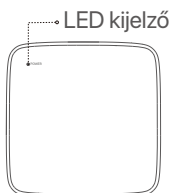

Egy LED-es visszajelző
(Példa: N3L-8H)

LED kijelző	Leírás
POWER	Folyamatos kék: Inicializálás.
	Folyamatos zöld: NVR-felvétel.
	Zölden villogó: Az NVR megfelelően működik, de nem rögzít.
	Folyamatos piros: hibás az NVR (a LAN port nem csatlakozik, vagy merevlemez hibás).

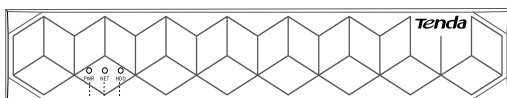

Több LED jelzőfény (Példa: N3104-4P)

PWR.....HDD
NET

LED kijelző	Leírás
PWR	Folyamatosan világít: Be van kapcsolva.
	Ki: nem megfelelően van bekapcsolva.
NET	Folyamatosan világít: LAN port csatlakoztatva.
	Nem világít: LAN-port leválasztva.
HDD	Folyamatosan világít: A HDD megfelelően működik.
	Villog: HDD hibás (például a merevlemez nincs formázva.)
	Ki: Nincs HDD.

Alsó panel

Tipppek

Falra szerelhető furatok: A készülék falra rögzítésére szolgál.

A falra szerelhető anyagok saját készítésűek. A műanyag csavarok és horgonyok javasolt műszaki adatai:

Csavar: menet átmérő: 3 mm, hossza: 14 mm; fej átmérő: 5.2 mm

Műanyag horgony: belső átmérő: 6,0 mm; hossz: 26,4 mm

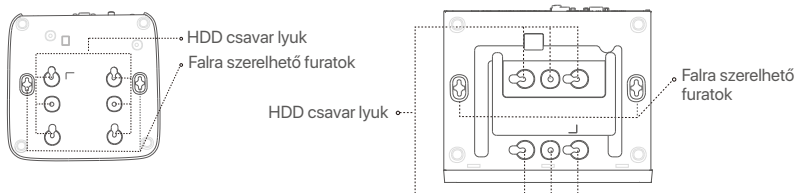

Műanyag héjú NVR (Példa: N3L-8H)

Fémhéjú NVR (Példa: N3104-4P)

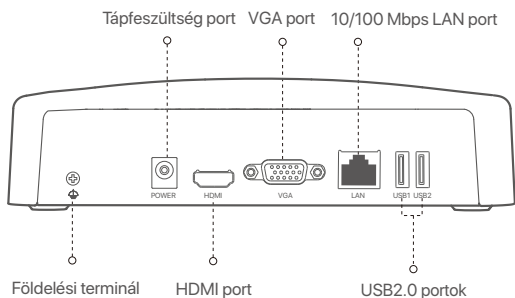

Hátsó panel

Normál NVR (Példa: N3L-8H)

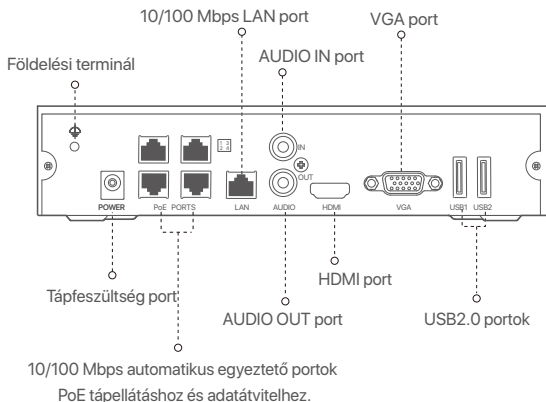

PoE NVR (Példa: N3104-4P)



Port	Leírás
	Földelési terminál. Csatlakoztassa az NVR földelési kivezetését a földeléshez vagy az épület földelési kivezetéséhez egy földelőkábelrel, hogy megakadályozza a statikus elektromosság vagy villámcsapás károsítását az NVR-ben.
POWER	Tápfeszültség port. Használja a mellékelt hálózati adaptert az NVR bekapcsolásához.
PoE PORTS	Gyors Ethernet port, amely támogatja az IEEE 802.3af/at PoE tápegységet. Kamerák csatlakoztatására szolgál.  Típek - Javasolt Ethernet kábel: CAT 5 vagy jobb. - Tápellátás távolsága: • Normál mód (alapértelmezett): 100 m-ig • Nagy hatótávolságú üzemmód: Akár 250 m
LAN	Gyors Ethernet LAN port. Olyan eszközökhöz való csatlakozásra szolgál, mint az útválasztó és a kapcsoló.
AUDIO IN	Audio bemeneti port. Hangbemeneti eszközökhöz, például hangszedőkhöz való csatlakoztatásra szolgál.
AUDIO OUT	Audio kimeneti port. Audiokimeneti eszközök, például aktív hangszórók csatlakoztatására szolgál.
HDMI	HDMI port. Csatlakoztassa monitorját vagy TV-jét ehhez a porthoz HDMI-kábelrel audio- és videokimenethez.
VGA	VGA port. Csatlakoztassa monitorát ehhez a porthoz VGA-kábelrel a videokimenethez.
USB	USB 2.0 port. Olyan eszközök csatlakoztatására szolgál, mint az egér és az USB-tárolóeszköz.

I HDD telepítése

Az NVR-ek megjelenése modellenként eltérő lehet. Az alábbi információk csak tájékoztató jellegűek. Kérjük, telepítse a ténylegesen vásárolt modellnek megfelelő HDD-t.

Ebben a termékben nincs HDD. Javasoljuk, hogy a felügyelethez dedikált HDD-t használja. Szükség lehet egy csavarhúzóra. Kérjük, készítse elő önállóan.

 Típek

A HDD telepítésekor vagy cseréjekor kapcsolja ki az NVR áramellátását, különben előfordulhat, hogy a HDD nem észlelődik, vagy akár károsodhat is.

- 1 Csavarja ki az alján található csavarokat, majd távolítsa el az NVR fedelét. A csavarokat tartsa meg későbbi használatra.

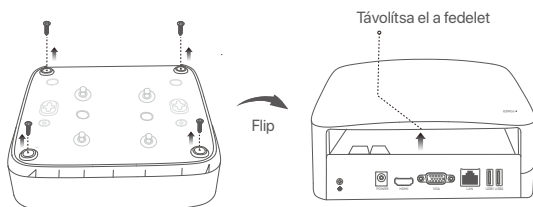

Műanyag héjú NVR (Példa: N3L-8H)

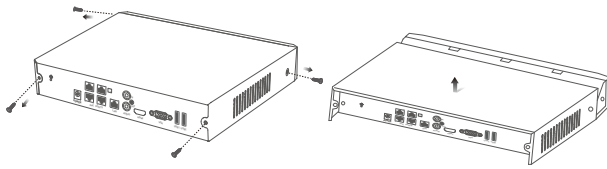

Fémhéjú NVR (Példa: N3104-4P)

- 2 Vegyen ki 2 csavart az NVR telepítőcsomagjából, és csavarja be a SATA csatlakozóhoz legközelebb eső két csavar-furatba. Tartson körülbelül 2 mm távolságot a csavarfej és a HDD között a későbbi telepítéshez.

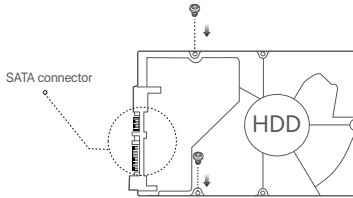

- 3 Illessze a HDD-nek a SATA-csatlakozóját az NVR alaplapjának SATA -csatlakozójához, majd helyezze be a merevlemez a nyílásba, amíg az szorosan rögzül.

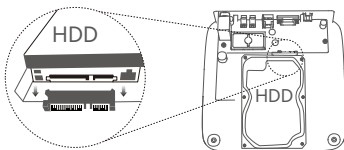

Műanyag héjú NVR (Példa: N3L-8H)

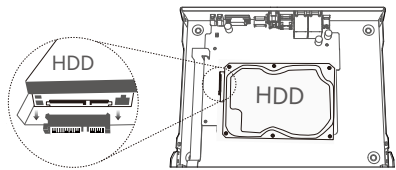

Fémhéjú NVR (Példa: N3104-4P)

- 4 Vegye ki a megmaradt csavarokat az NVR telepítőcsomagjából, és csavarja be őket a HDD csavar-furataiba a merevlemez rögzítéséhez.

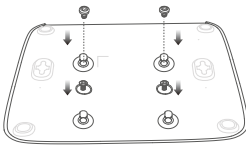

Műanyag héjú NVR (Példa: N3L-8H)

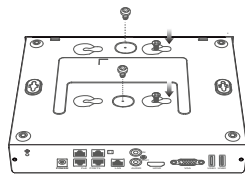

Fémhéjú NVR (Példa: N3104-4P)

- 5 A fedél rögzítése a korábban eltávolított csavarokkal.

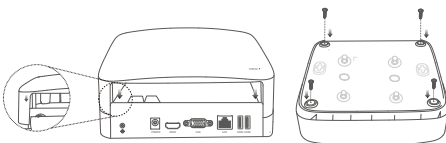

Műanyag héjú NVR (Példa: N3L-8H)

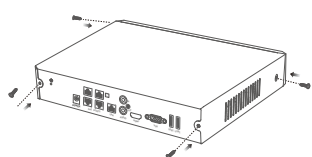

Fémhéjú NVR (Példa: N3104-4P)

II Készülék csatlakoztatása

Szokásos NVR topológia (Példa: N3L-8H)

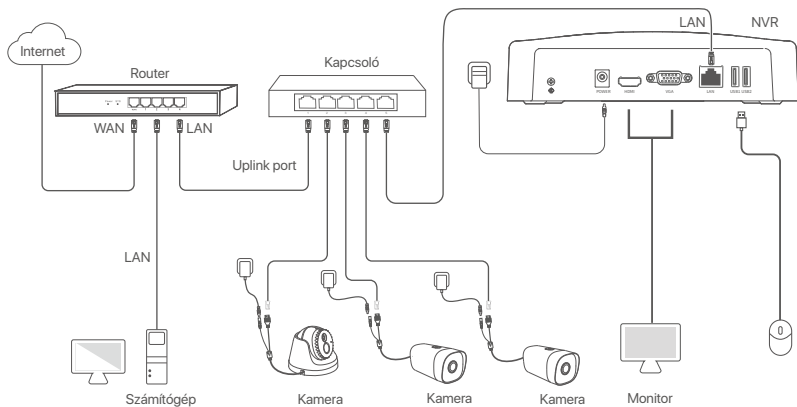

PoE NVR topológia (Példa: N3104-4P)

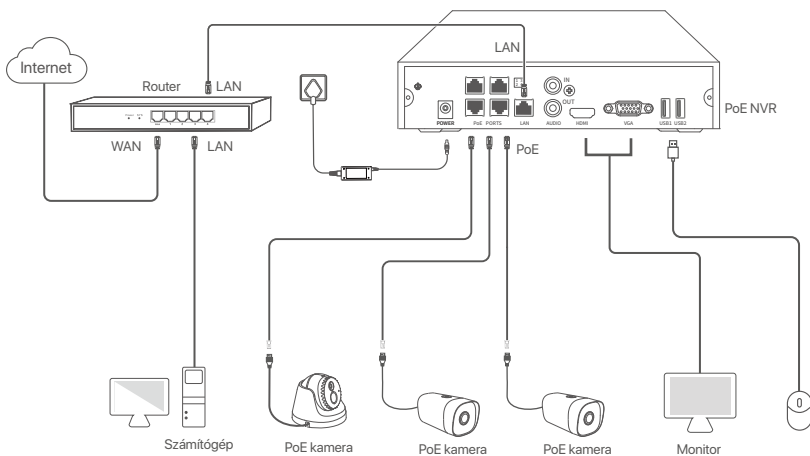

III Alapkonfiguráció

■ Helyi kezelés

Üzembe helyezés



Az NVR bekapcsolásához használja a mellékelt hálózati adaptert. Ha rendellenes tápegységet használ, az NVR nem fog megfelelően működni, vagy akár károsodhat is.

Az NVR elindításához csatlakoztassa a mellékelt hálózati adaptert az NVR táp-portjához, és csatlakoztassa a hálózati adaptert a hálózati aljzathoz.

Leállítás



Kényszerített leállításához ne szakítsa meg közvetlenül az NVR áramellátását; ellenkező esetben a HDD megsérülhet, a videók elveszhetnek, vagy akár az NVR is károsodhat.

Miután csatlakoztatta az egeret és a monitort az NVR-hoz, végezze el a következő beállításokat az NVR webes felhasználói felületén (lépjén ki a teljes képernyős felületről):

Kattintson a(z) gombra a jobb felső sarokban, kattintson a **Leállítás** lehetőségre, majd kattintson az **OK** gombra. Amikor **A készülék le van állítva. Kérjük, kapcsolja ki az áramot** üzenet jelenik meg a képernyőn, akkor húzza ki az NVR hálózati adapterét.

Gyors beállítás

Miután csatlakoztatta az egeret és a monitort az NVR-hez, elvégezheti a gyors beállítást.

Az NVR webes felhasználói felülete a különböző modellek függvényében változhat. A tényleges webes felhasználói felület érvényesül. Az NVR N3L-8H-t vesszük példaként.

- 1 Állítsa be a **Belépesi jelszót**, adja meg az **E-mail-cím**, és kattintson az **Aktiválás**.

Eszköz aktiválása ⊙ Leállítás

Felhasználónév

Jelszó

Jelszó megerősítése

E-mail-cím

Aktiválás

- 2 Ha egy mintát szeretne használni a webes felhasználói felület feloldásához, kérjük, rajzoljon egy feloldási mintát. Ellenkező esetben kattintson a **Ne használjon Feloldási mintát** lehetőségre és ugorjon a 3. lépésre.

Feloldási minta Hálózat Felhő

Rajzoljon Feloldási mintát

Újrajzolás

- 3 Győződjön meg arról, hogy a kapcsolat **Csatlakoztatva** állapotban van, és szükség szerint engedélyezze vagy tiltsa le a **LAN kamerák automatikus hozzáadása** funkciót.
- Ha szeretné automatikusan hozzáadni a kamerákat az NVR LAN oldalán, kattintson a **Következő** gombra. Ugorjon az 5. lépésre.
 - Ha manuálisan szeretne kamerákat hozzáadni az NVR LAN oldalán, akkor tiltsa le a **LAN kamerák automatikus hozzáadása** funkciót, majd kattintson a **Következő** gombra.

Tipp

Ha a kapcsolat állapota **Szétkapcsolódva**, próbálkózzon a következő megoldásokkal:

- Győződjön meg arról, hogy az NVR LAN-port kapcsolata normális.
- Győződjön meg arról, hogy az útválasztó DHCP-szerver funkciója, amelyhez az NVR csatlakozik, engedélyezve van.

Feloldási minta Hálózat Felhő

Kapcsolat állapota Csatlakoztatva

LAN kamerák automatikus hozzáadása

DHCP

IP-cím

Alhálózati maszk

Alapértelmezett átjáró

Előző **Következő**

4 Kamera hozzáadása.

Válassza ki azt a kamerát, amelyet hozzá szeretne adni az **Online kamera** listájához, és kattintson a **Hozzáad** gombra. Amikor a kamerák megjelennek a **Hozzáadott kamera** listában, és az állapot **Online**, kattintson a **Következő** gombra.

Tipp

- Ha a hozzáadni kívánt kamera az NVR LAN portjához csatlakoztatott switch-hez vagy útválasztóhoz csatlakozik, győződjön meg arról, hogy a kamera és az NVR IP-címe ugyanabban a hálózati szegmensben van.
- Ha az NVR támogatja a PoE portokat, és a hozzáadni kívánt kamera az NVR PoE portjához csatlakozik, győződjön meg arról, hogy a kamera DHCP funkciója engedélyezve van.
- Ha a hozzáadni kívánt kamera aktiválva van, és a felhasználónév és jelszó nem egyezik az NVR felhasználónevével és jelszavával, kattintson a(z) ⊕ lehetőségre, írja be a vonatkozó információkat, majd kattintson a **Hozzáad** gombra.

Feloldási minta Hálózat Kamera Felhő

Online kamera ○

Sz.	IP-cím	Modell	Állapot	Száriaszám	Protokoll	Port	Művelet
<input checked="" type="checkbox"/> 1	192.168.1.101	IC6	Online	■	ONVIF	6688	⊕
<input checked="" type="checkbox"/> 2	192.168.1.102	IT6	Online	■	ONVIF	6688	⊕
<input checked="" type="checkbox"/> 3	192.168.1.103	IT6	Online	■	ONVIF	6688	⊕

Hozzáad Használati útmutató

Hozzáadott kamera

Csatorna	Csatorna neve	IP-cím	Model	Állapot	Száriaszám	Protokoll	Port	Művelet
🗑 Üres								

Törlés

Előző **Következő**

- 5 Győződjön meg arról, hogy a felhő állapota **Online** és kattintson az **OK** lehetőségre.

Tips

- Ha a felhő állapota **Offline**, kérjük, győződjön meg arról, hogy az útválasztó, amelyhez az NVR csatlakozik, hozzáférhet az internethez, és a szűrő funkció le van tiltva.
- Az NVR-t a TDSEE alkalmazáson keresztül is kezelheti. A részletekért tekintse meg az **Alkalmazáskezelés** részt ebben az útmutatóban.

Befejezve.

Megtekintheti a valós idejű videókat, lejátszhatja a felvételeket és kezelheti a monitorozó eszközöket stb.

■ Alkalmazáskezelés

Miután az NVR felhőszolgáltatása engedélyezve van, és a felhő állapota online, hozzáadhatja és kezelheti az NVR-t a TDSEE alkalmazáson keresztül.

1 Töltse le a TDSEE alkalmazást.

Miután a mobiltelefon sikeresen csatlakozott az internethez, töltse le és telepítse a **TDSEE** alkalmazást a mobiltelefonjára a QR-kód beolvasásával vagy a **TDSEE** keresésével a **Google Play** vagy az **App Store** felületén.



QR-kód

Vagy



- 2 Győződjön meg arról, hogy az NVR be van kapcsolva és megfelelően működik.
- 3 Futtassa a TDSEE alkalmazást, és kövesse az utasításokat a felhasználói regisztráció befejezéséhez. Lépjen a **Kezdőoldalra**, majd koppintson az **Eszköz hozzáadása** vagy ⊕ lehetőségre a kezdőoldal jobb felső sarkában.

Tippek

Annak érdekében, hogy az NVR bejelentkezési jelszava visszaállítható legyen a TDSEE alkalmazáson keresztül, kérjük, regisztráljon azzal az e-mail-címmel, amellyel az NVR-t aktiválta.

- 4 Olvassa be a QR-kódot az NVR alján található címkén, vagy a QR-kódot a **Felhő szolgáltatás** oldalon, majd kövesse az alkalmazás utasításait. Az NVR hozzáadása után távolról is megtekintheti a valós idejű videókat, lejátszhatja a felvételeket és ellenőrizheti a riasztási üzeneteket a TDSEE alkalmazáson keresztül.

■ Web menedzsment

Az NVR-ek eme sorozatai a webes felhasználói felületen kezelhetők.

Aktiválás

Ha az NVR nincs aktiválva, akkor a webes felhasználói felületen keresztül aktiválhatja. Ha az aktiválás befejeződött, újra be kell jelentkeznie.

- 1 Csatlakoztassa a számítógépet az NVR-hez csatlakoztatott kapcsolóhoz vagy útválasztóhoz.
- 2 A számítógép IP-címét állítsa egy olyan nem használt címre, amely ugyanahhoz a hálózati szegmenshez tartozik, mint az NVR IP-címe, de eltér az NVR IP-címétől. Az NVR alapértelmezett bejelentkezési IP-címe **192.168.1.254**. Kérjük, állítsa a számítógép IP-címét **192.168.1.X**-re (az X egy 2-253 közti szám legyen, amit nem használnak más eszközök).

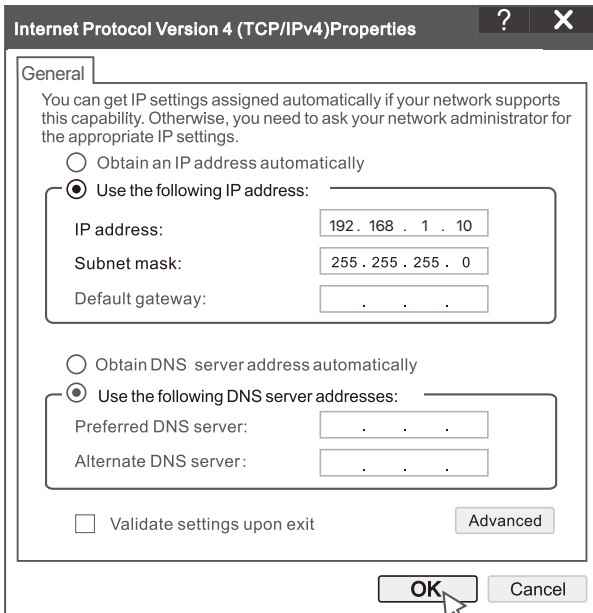

- 3 Indítson el egy böngészőt, és írja be az NVR IP-címét 192.168.1.254 a címsorba. Állítsa be a Jelszót, adja meg az **E-mail-cím**, és kattintson a **Aktiválás** lehetőségre.

Tipp

Az NVR támogatja a HTTPS bejelentkezést. Amikor belép a kezelőoldalára, a böngésző jelezheti, hogy a webcím nem biztonságos, csak hagyja figyelmen kívül, és folytassa.

Eszköz aktiválása

Felhasználónév	admin
Jelszó	8-32 karakter ~m
Jelszó megerősítése	Adja meg újra a bejelentkezési jelszót ~m
E-mail-cím	Csak a jelszó visszaállításához

Aktiválás

Magyar ▼

Beállítások befejezve. Az NVR webes felhasználói felületére belépve elérheti a valós idejű videó előnézetet, vagy szükség esetén konfigurálhatja az NVR-t.

Az NVR DHCP funkciója engedélyezve van. Ha van DHCP-szerver a hálózatban, az NVR IP-címe megváltozhat. Kérjük, tekintse meg a DHCP-szerver által az NVR-hez rendelt tényleges IP-címet.

Bejelentkezés a webes felhasználói felületre

Tekintse meg az 1-3. lépést az **Aktiválás** a működéshez részben.

Gyakori kérdések

1. kérdés. Mit tehetek, ha az NVR-en nincsenek lejátszható videók?

1. válasz.

- Bizonyosodjon meg arról, hogy a HDD megfelelően működik.

Navigáljon a **Konfiguráció > Tárhely > HDD** menüpontra:

- Ha a HDD nem észlelhető, először állítsa le az NVR-t, telepítse újra a HDD-t, majd indítsa el az NVR-t.
- Ha a HDD abnormalis, először állítsa le az NVR-t, telepítse újra a HDD-t, majd indítsa el az NVR-t. Ha a probléma továbbra is fennáll, formázza le a HDD-t.
- Ha a formázás sikertelen, először állítsa le az NVR-t, cserélje ki a HDD-t, majd indítsa el az NVR-t.

- Bizonyosodjon meg arról, hogy a rögzítési terv megfelelő.

Navigáljon a **Konfiguráció > Tárhely > Ütemezés** menüpontba, és bizonyosodjon meg a következőkről:

- A csatorna rögzítési ütemezése engedélyezett.
- A rögzítési idő és a rögzítési típus megfelelően van beállítva. Ha nem, állítsa be, majd mentse el őket szükség szerint.

2. kérdés. Mit tehetek, ha a TDSEE Alkalmazás sikertelenül adja hozzá az NVR-t?

2. válasz.

Navigáljon az NVR Konfiguráció > Hálózat > Felhőszolgáltatás menüpontjába, hogy megbizonyosodjon arról, hogy a felhőszolgáltatás engedélyezve van.

- Ha a **Felhőállapot Online**, akkor bizonyosodjon meg arról, hogy a mobiltelefon (amire telepítve van az Alkalmazás) csatlakoztatva van az internethez.

- Ha a Felhőállapot Offline, próbálja meg az alábbi megoldásokat:

- Navigáljon a **Konfiguráció > Hálózat > Internet** menüpontba, hogy megbizonyosodjon arról, hogy az internet paramétereinek konfigurációi megfelelők.
- Bizonyosodjon meg arról, hogy az NVR LAN portja megfelelően van csatlakoztatva a társ oldalhoz (kapcsoló vagy router).
- Bizonyosodjon meg arról, hogy a router csatlakoztatva van az internethez, és a szűrő funkció ki van kapcsolva (mint a MAC-szűrő és a feketelista).
- Bizonyosodjon meg arról, hogy a router DHCP-szerver funkciója engedélyezve van.
- Ensure that the DHCP server function of the router is enabled.

3. kérdés. Mit tehetek, ha nincs képi megjelenítés az NVR csatornán?

3. válasz.

Navigáljon az NVR felhasználói felületének **Konfiguráció > Csatorna > Kamera** menüpontjába, keresse meg a **Hozzáadott Kamerát**, majd ellenőrizze a csatorna kameraállapotát.

- Ha a csatorna kameraállapota **Online**, akkor navigáljon a **Konfiguráció > Csatorna > Kép** menüpontba, és bizonyosodjon meg arról, hogy a **Kép Paraméterek** alatt található **Fényerős** és **Kontraszt** mindkét értéke 0.

- Ha a csatorna kameraállapota **Hiba**, akkor vigye az egeret a -re, hogy megnézze a kivételezés indokát, és próbálja meg az alábbi megoldásokat:

- Ha a kivételezés indoka a Helytelen felhasználónév vagy jelszó, kattintson a -re, és írja be újra a belépéshez használt felhasználónevet és jelszót.
- Ha a kivételezés oka a **Lecsatlakoztatva**, akkor bizonyosodjon meg arról, hogy az NVR és a kamera közti csatlakozás normális, és az Ethernet kábel pedig nem laza.
- Törölje vagy állítsa vissza a kamerát és adja hozzá újra.
- Kapcsolja ki a kamerát és indítsa újra.

4. kérdés. Mit tehetek, ha az NVR nem találja a kamerát?

4. válasz.

Ha az NVR támogatja a PoE portot, és a kamera csatlakoztatva van az NVR PoE portjához, próbálja meg az alábbi megoldásokat:

- Csatlakoztassa a számítógépet és a kamerát ugyanarra a hálózatra, és engedélyezze a kamera DHCP funkcióját (klienkezelő eszközön keresztül, mint a konfigurálandó kamera ONVIF-je, Eszközkezelője vagy Webes felhasználói felülete).

- Ha a kamera egy harmadik féltől származó kamera, akkor bizonyosodjon meg arról, hogy a kamera támogatja az ONVIF-et, és hogy az ONVIF engedélyezve van, illetve hogy egy adminisztrátor admin felhasználónévvel hozzá van adva a felhasználólistához.

Ha a kamera az NVR LAN oldalához van csatlakoztatva, próbálja meg az alábbi megoldásokat:

- Bizonyosodjon meg arról, hogy a kamera megfelelően működik, hogy a kamera megfelelően van csatlakoztatva az NVR-hez csatlakoztatott csatlakozóhoz vagy routerhez, illetve hogy az Ethernet kábel szorosan.

- Bizonyosodjon meg arról, hogy a kamera IP-címe ugyanazon a hálózati szegmensben van, mint a LAN IP-címe (klienkezelő eszközön keresztül, mint a konfigurálandó kamera ONVIF-je, Eszközkezelője vagy Webes felhasználói felülete).

- Ha a kamera egy harmadik féltől származó kamera, akkor bizonyosodjon meg arról, hogy a kamera támogatja az ONVIF-et, és hogy az ONVIF engedélyezve van, illetve hogy egy adminisztrátor admin felhasználónévvel hozzá van adva a felhasználólistához.

Ha a probléma továbbra is fennáll, kérjük vegye fel a kapcsolatot a Tenda technikai támogatásával.

Indonesian

Isi paket

- NVR x 1
- Adaptor daya x 1
- Tikus x 1
- Paket instalasi x 1
(Sekrup: diameter ulir: 3,5 mm, panjang: 5 mm; diameter kepala: 6,5 mm)
- Panduan instalasi cepat x 1

Penampilan

Seri NVR ini termasuk NVR cangkang plastik dan NVR cangkang logam.

Lampu indikator



Lampu indikator	Keterangan
POWER	Biru solid: Inisialisasi.
	Hijau pekat: Perekaman NVR.
	Berkedip hijau: NVR berfungsi dengan baik tetapi tidak merekam.
	Merah pekat: NVR rusak (port LAN terputus, atau HDD rusak).

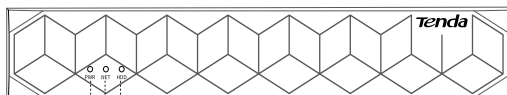

Beberapa indikator LED (Contoh: N3104-4P)

PWR.....HDD
NET

Lampu indikator	Keterangan
PWR	Padat: Dinyalakan.
	Mati: Dinyalakan dengan tidak benar.
NET	Padat: Port LAN tersambung.
	Mati: Port LAN terputus.
HDD	Padat: HDD berfungsi dengan baik.
	Berkedip: HDD rusak (misalnya, HDD tidak diformat.)
	Mati: Tidak ada HDD yang terdeteksi.

Panel bawah

 Kiat

Lubang pemasangan di dinding: Digunakan untuk memasang perangkat ke dinding.

Bahan pemasangan di dinding disiapkan sendiri. Spesifikasi yang direkomendasikan untuk sekrup dan jangkar plastik:

Sekrup: diameter ulir: 3 mm, panjang: 14 mm; diameter kepala: 5.2 mm

Jangkar plastik: diameter dalam: 6,0 mm; panjang: 26,4 mm

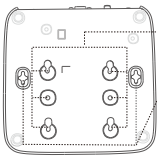

lubang sekrup HDD
Lubang pemasangan di dinding
lubang sekrup HDD

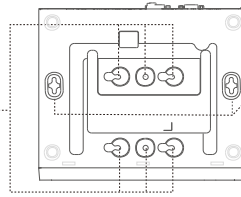

Lubang pemasangan di dinding

NVR cangkang plastik (Contoh: N3L-8H)

NVR cangkang logam (Contoh: N3104-4P)

Panel belakang

NVR Biasa (Contoh: N3L-8H)

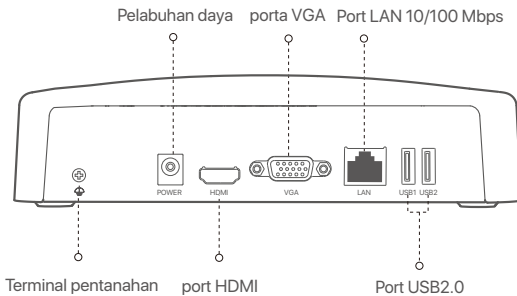

PoE NVR (Contoh: N3104-4P)

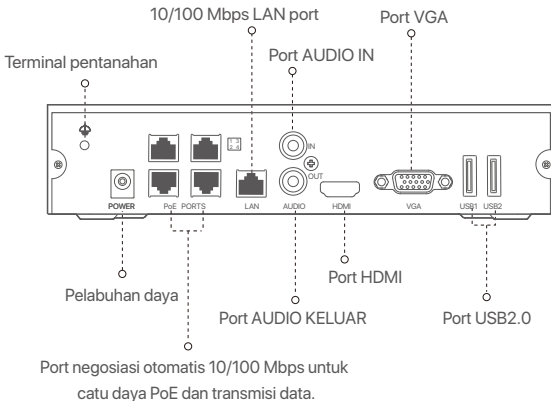

Port	Keterangan
	Terminal pentanahan. Sambungkan terminal pentanahan NVR ke bumi atau terminal pentanahan gedung dengan kabel pentanahan untuk mencegah listrik statis atau petir merusak NVR.
POWER	Pelabuhan daya. Gunakan adaptor daya yang disertakan untuk menyalakan NVR.
PoE PORTS	Port Fast Ethernet, yang mendukung catu daya IEEE 802.3af/at PoE. Digunakan untuk terhubung ke kamera. ⚡-Kiat - Kabel Ethernet yang disarankan: CAT 5 atau lebih baik. - Jarak catu daya: • Mode Normal (default): Hingga 100m • Mode jarak jauh: Hingga 250m
LAN	Port LAN Ethernet cepat. Digunakan untuk menghubungkan ke perangkat seperti router dan switch.
AUDIO IN	Port masukan audio. Digunakan untuk menghubungkan ke perangkat input audio, seperti pickup.
AUDIO OUT	Port keluaran suara. Digunakan untuk menghubungkan ke perangkat output audio, seperti speaker aktif.
HDMI	port HDMI. Sambungkan monitor atau TV Anda ke port ini menggunakan kabel HDMI untuk output audio dan video.
VGA	porta VGA. Hubungkan monitor Anda ke port ini menggunakan kabel VGA untuk output video.
USB	port USB2.0. Digunakan untuk menghubungkan ke perangkat seperti mouse dan perangkat penyimpanan USB.

I Pasang HDD

Tampilan NVRs dapat bervariasi tergantung model. Informasi berikut hanya untuk referensi saja. Silakan instal HDD yang cocok dengan model yang Anda beli.

Produk ini tidak termasuk HDD. Anda disarankan untuk menggunakan HDD yang khusus digunakan untuk pengawasan. Anda mungkin memerlukan obeng. Silakan menyiapkannya sendiri.

⚡ Tips

Saat memasang atau mengganti HDD, harap matikan daya NVR, jika tidak, HDD mungkin tidak akan terdeteksi atau bahkan rusak.

- 1 Buka sekrup di bagian bawah, lalu lepaskan penutup NVR. Simpan sekrup untuk digunakan nanti.

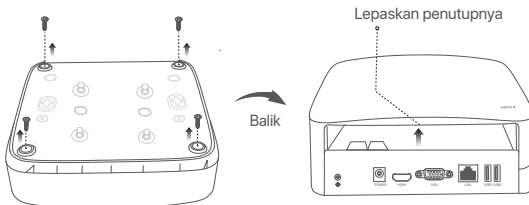

NVR cangkang plastik (Contoh: N3L-8H)

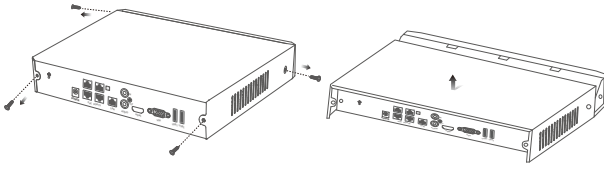

NVR cangkang logam (Contoh: N3104-4P)

- 2 Keluarkan 2 sekrup dari paket instalasi NVR, dan kencangkan ke dalam dua lubang sekrup yang paling dekat dengan konektor SATA. Jaga jarak sekitar 2 mm antara kepala sekrup dan HDD untuk pemasangan selanjutnya.

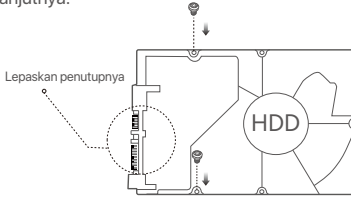

- 3 Sejajarkan konektor SATA HDD dengan slot SATA pada motherboard NVR, lalu masukkan HDD ke dalam slot hingga terpasang dengan kencang.

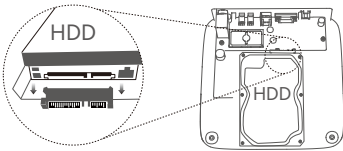

NVR cangkang plastik (Contoh: N3L-8H)

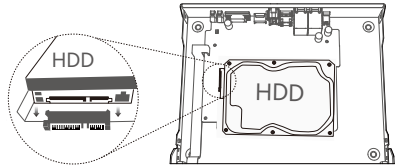

NVR cangkang logam (Contoh: N3104-4P)

- 4 Keluarkan sekrup yang tersisa dari paket instalasi NVR, dan kencangkan ke dalam lubang sekrup HDD untuk memasang HDD.

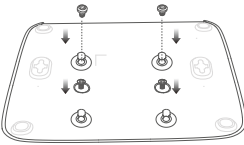

NVR cangkang plastik (Contoh: N3L-8H)

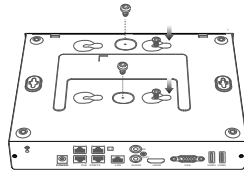

NVR cangkang logam (Contoh: N3104-4P)

- 5 Memasang penutup dengan sekrup yang sebelumnya dilepas.

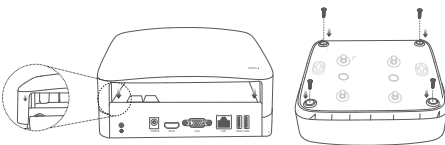

NVR cangkang plastik (Contoh: N3L-8H)

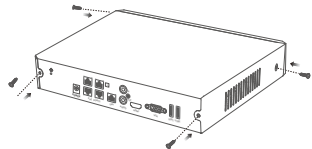

NVR cangkang logam (Contoh: N3104-4P)

II Hubungkan perangkat

Topologi NVR biasa (Contoh: N3L-8H)

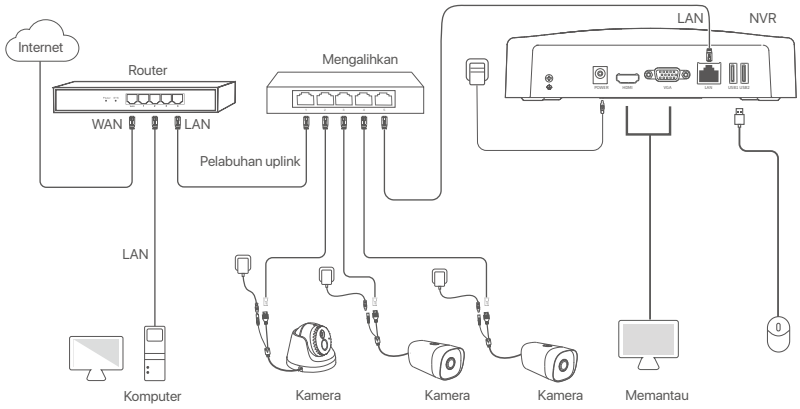

Topologi PoE NVR (Contoh: N3104-4P)

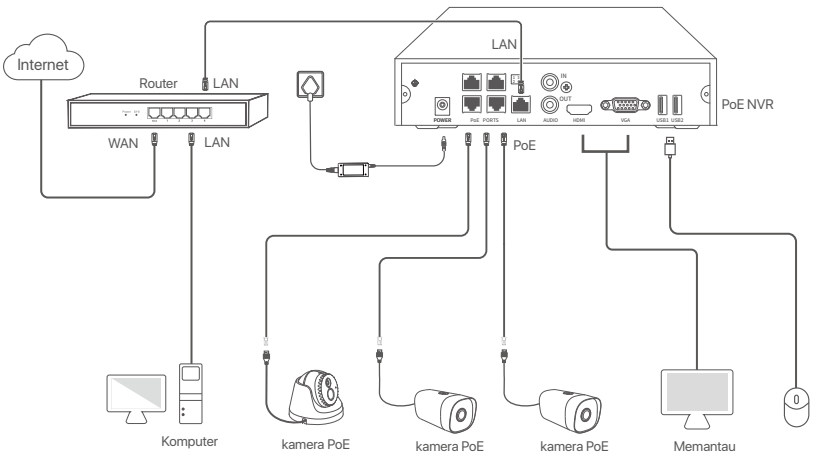

III Konfigurasi dasar

■ Manajemen lokal

Cara Menyalakan



Gunakan power adaptor yang diberikan untuk menghidupkan NVR. Catu daya yang tidak normal akan menyebabkan NVR tidak berfungsi dengan baik, atau bahkan NVR bisa rusak.

Hubungkan power adaptor disertakan ke port daya NVR, dan colokkan power adaptor ke soket daya untuk memulai NVR.

Cara Mematikan



Jangan langsung memutus catu daya NVR untuk mematikan secara paksa; jika tidak, HDD mungkin rusak, video mungkin hilang, atau bahkan NVR mungkin rusak.

Setelah menghubungkan mouse dan monitor ke NVR, lakukan pengaturan berikut pada UI web NVR (keluar dari antarmuka Layar Penuh):

Klik ☰ di pojok kanan atas, klik **Matikan** ☹, lalu klik **OK**. Saat **Perangkat Dimatikan. Harap Matikan Daya** yang muncul di layar, cabut power adaptor NVR.

Penyiapan cepat

Setelah menghubungkan mouse dan monitor ke NVR, Anda dapat melakukan pengaturan cepat.

UI web NVR dapat bervariasi tergantung pada model yang berbeda. UI web yang sebenarnya berlaku. NVR N3L-8H diambil sebagai contoh di sini.

❶ Atur **Kata Sandi**, masukkan **Email** Anda, dan klik **Aktifkan**.

Aktivasi Perangkat ☹ Matikan

Nama Pengguna

Kata sandi

Konfirmasi Kata Sandi

Email

Activate

❷ Jika Anda ingin menggunakan pola untuk membuka kunci UI web, harap gambarkan pola kunci. Jika tidak, klik **Jangan Menggunakan Pola Kunci** dan lewat ke langkah ❸.

Buka Pola Jaringan Cloud

Gambar Pola Kunci



Gambar Ulang

3 Pastikan status koneksi **Terhubung**, dan aktifkan atau nonaktifkan fungsi **Tambahkan kamera LAN** secara otomatis sesuai kebutuhan.

- Jika Anda ingin menambahkan kamera secara otomatis di sisi NVR LAN, klik **Berikutnya**. Lewati ke langkah 4.
- Jika Anda ingin menambahkan kamera secara manual di sisi NVR LAN, Anda dapat menonaktifkan fungsi **Tambahkan kamera LAN secara otomatis**, dan klik **Berikutnya**.



Tips

Jika status koneksi **Terputus**, coba solusi berikut:

- Pastikan koneksi port LAN NVR normal.
- Pastikan bahwa fungsi server DHCP dari router yang terhubung dengan NVR diaktifkan.

Buka Pola Jaringan Cloud

Status Koneksi Tersambung

Tambahkan kamera LAN secara otomatis

DHCP

Alamat IP

Subnet Mask

Gateway Default

Sebelumnya Berikutnya

4 Tambah Kamera.

Pilih kamera yang ingin Anda tambahkan ke daftar **Kamera Online**, dan klik Tambah. Saat kamera muncul di daftar **Tambah Kamera** dan statusnya Online, klik **Berikutnya**.



Tips

- Jika kamera yang ingin Anda tambahkan telah terhubung ke sakelar atau router yang terhubung ke port LAN NVR, pastikan alamat IP kamera dan NVR berada di segmen jaringan yang sama.
- Jika NVR mendukung port PoE, dan kamera yang ingin Anda tambahkan telah terhubung ke port PoE NVR, pastikan fungsi DHCP kamera diaktifkan.
- Jika kamera yang ingin Anda tambahkan diaktifkan dan nama pengguna serta kata sandinya berbeda dengan NVR, klik , masukkan informasi yang relevan, dan klik **Tambah**.

Buka Pola Jaringan Kamera Cloud

Kamera Online

<input checked="" type="checkbox"/>	No.	Alamat IP	Model	Status	S/N	Protokol	Port	Operasi
<input checked="" type="checkbox"/>	1	192.168.1.101	IC6	Online		ONVIF	6688	
<input checked="" type="checkbox"/>	2	192.168.1.102	IT6	Online		ONVIF	6688	
<input checked="" type="checkbox"/>	3	192.168.1.103	IT6	Online		ONVIF	6688	

Tambah Manual

Tambah Kamera

Saluran Nama Saluran Alamat IP Model Status S/N Protokol Port Operasi

Kosong

Hapus

Sebelumnya Berikutnya

5 Pastikan status cloud adalah **Online** dan klik **OK**.



Tips

- Jika status cloud Offline, pastikan router yang terhubung dengan NVR dapat mengakses internet dan fungsi filter dinonaktifkan.
- Anda juga dapat mengelola NVR melalui Aplikasi TDSEE. Silakan merujuk ke **Manajemen Aplikasi** dalam panduan ini untuk detailnya.

Selesai.

Anda dapat melihat video real-time, memutar ulang rekaman dan mengelola perangkat pemantauan, dll.

■ Manajemen Aplikasi

Setelah layanan cloud NVR diaktifkan dan status cloud online, Anda dapat menambah dan mengelola NVR melalui Aplikasi TDSEE.

1 Unduh aplikasi TDSEE.

Setelah ponsel berhasil terhubung ke internet, unduh dan instal Aplikasi **TDSEE** ke ponsel Anda dengan memindai kode QR atau dengan mencari **TDSEE** di Google Play atau App Store.



Kode QR

Atau



- 2 Pastikan NVR dihidupkan dan berfungsi dengan baik.
- 3 Jalankan Aplikasi TDSEE dan ikuti petunjuk untuk menyelesaikan pendaftaran pengguna. Masuk ke halaman **Beranda**, lalu ketuk **Tambah perangkat** atau ⊕ di pojok kanan atas halaman beranda.

💡 Tips

Untuk memastikan bahwa kata sandi masuk NVR dapat diatur ulang melalui Aplikasi TDSEE, silakan mendaftar dengan email yang telah ditentukan saat mengaktifkan NVR.

- 4 Pindai kode QR pada label di bagian bawah NVR atau pindai kode QR di halaman **Layanan Cloud**, lalu ikuti petunjuk di Aplikasi.

Setelah menambahkan NVR, Anda dapat melihat video real-time dari jarak jauh, memutar ulang rekaman, dan memeriksa notifikasi pesan melalui Aplikasi TDSEE.

■ Manajemen Web

Seri-seri NVR ini dapat dikelola di UI web.

Aktifkan

Jika NVR tidak diaktifkan, Anda dapat mengaktifkannya melalui UI web. Setelah aktivasi selesai, Anda harus login lagi.

- 1 Hubungkan komputer ke switch atau router yang terhubung ke NVR.
- 2 Atur alamat IP komputer ke alamat IP yang tidak digunakan milik segmen jaringan yang sama dengan alamat IP NVR tetapi berbeda dari alamat IP NVR.
Alamat IP login default NVR adalah **192.168.1.254**, harap atur alamat IP komputer ke **192.168.1.X** (X menunjukkan 2 hingga 253, dan tidak digunakan oleh perangkat lain).

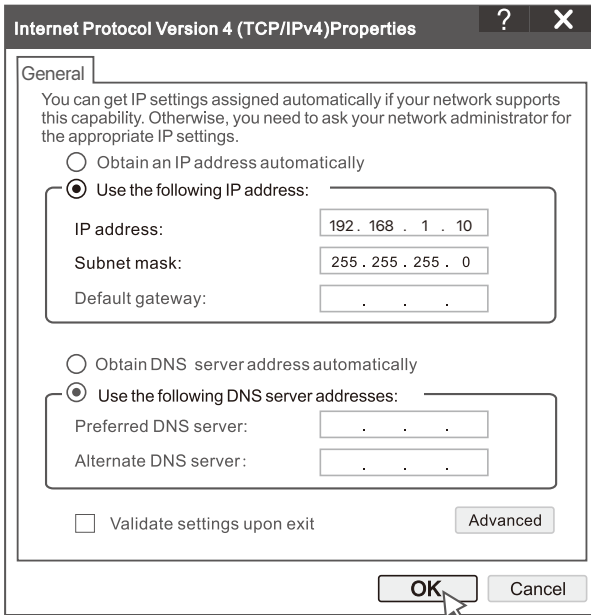

3. Mulai browser dan masukkan alamat IP 192.168.1.254 NVR di address bar. Atur **Kata Sandi**, masukkan **Email** Anda, dan klik **Aktifkan**.

Kiat

NVR mendukung login HTTPS. Saat Anda mengakses halaman manajemennya, browser mungkin meminta bahwa alamat web tidak aman, abaikan saja dan lanjutkan.

Aktivasi Perangkat

Nama Pengguna

Kata sandi

Konfirmasi Kata Sandi

Email

Indonesian

Pengaturan selesai. Anda dapat masuk ke UI web NVR untuk melihat video real-time atau mengonfigurasi NVR sesuai kebutuhan.

Fungsi DHCP NVR diaktifkan. Jika ada server DHCP di jaringan, alamat IP NVR dapat diubah. Silakan merujuk ke alamat IP aktual yang diberikan ke NVR oleh server DHCP.

Log in ke UI web

Lihat langkah 1 hingga 3 di **Aktifkan** untuk mengoperasikan.

Pertanyaan Umum (FAQ)

T1. Apa yang harus saya lakukan jika tidak ada video pemutaran di NVR?

J1.

- Pastikan HDD berfungsi dengan baik.
- Arahkan ke **Konfigurasi > Penyimpanan > HDD**:
 - Jika HDD tidak terdeteksi, matikan NVR terlebih dahulu, instal ulang HDD, dan hidupkan NVR.
 - Jika HDD tidak normal, matikan NVR terlebih dahulu, pasang kembali HDD dan hidupkan NVR. Jika masalah berlanjut, format HDD.
 - Jika format gagal, matikan NVR terlebih dahulu, ganti HDD dan hidupkan NVR.
- Pastikan bahwa rencana perekaman sudah tepat.
- Navigasikan ke **Konfigurasi > Penyimpanan > Jadwal**, dan pastikan bahwa:
 - Jadwal perekaman saluran diaktifkan.
 - Waktu perekaman dan jenis perekaman telah diatur dengan benar. Jika tidak, atur dan simpan sesuai kebutuhan.



T2. Apa yang harus saya lakukan jika Aplikasi TDSEE gagal menambahkan NVR?

J2. Navigasikan ke **Konfigurasi > Jaringan > Layanan Cloud** NVR untuk memastikan bahwa fungsi layanan cloud diaktifkan.

- Jika **Status Cloud** adalah **Online**, pastikan ponsel (dengan Aplikasi terinstal) terhubung ke internet.
- Jika **Status Cloud** adalah **Offline**, coba solusi berikut:
 - Arahkan ke **Konfigurasi > Jaringan > Internet** untuk memastikan konfigurasi parameter internet sudah benar.
 - Pastikan port LAN NVR terhubung dengan benar ke sisi rekan (switch atau router).
 - Pastikan router terhubung ke internet dan fungsi filter dinonaktifkan (seperti filter MAC dan daftar hitam).
 - Pastikan bahwa fungsi server DHCP pada router diaktifkan.

T3. Apa yang harus saya lakukan jika tidak ada tampilan gambar di saluran NVR?

J3. Arahkan ke **Konfigurasi > Saluran > Kamera** GUI NVR, temukan **Kamera Tambahan**, dan periksa kamera status saluran.

- Jika status kamera saluran adalah **Online**, navigasikan ke **Konfigurasi > Saluran > Gambar**, dan pastikan **Kecerahan dan Kontras** di bawah **Parameter Gambar** keduanya tidak 0.
- Jika status kamera saluran adalah **Error**, arahkan mouse ke atas  untuk memeriksa alasan pengecualian, dan coba solusi berikut:
 - Jika alasan pengecualian adalah Nama pengguna atau kata sandi salah, klik  dan masukkan kembali nama pengguna dan kata sandi login.
 - Jika alasan pengecualian adalah **Terputus**, pastikan koneksi antara NVR dan kamera normal, dan kabel Ethernet tidak longgar.
 - Hapus atau setel ulang kamera dan tambahkan lagi.
 - Matikan kamera dan hidupkan ulang.

T4. Apa yang harus saya lakukan jika NVR tidak dapat menemukan kamera?

J4. Jika NVR mendukung port PoE, dan kamera telah dihubungkan ke port PoE NVR, coba solusi berikut:

- Sambungkan komputer dan kamera ke jaringan yang sama, dan aktifkan fungsi DHCP kamera (melalui alat manajemen klien, seperti Pengelola Perangkat ONVIF atau UI Web kamera untuk konfigurasi).
- Jika kamera adalah kamera pihak ketiga, pastikan kamera mendukung ONVIF, dan ONVIF diaktifkan, dan administrator dengan nama pengguna admin telah ditambahkan ke daftar pengguna.

Jika kamera telah terhubung ke sisi LAN NVR, coba solusi berikut:

- Pastikan kamera berfungsi dengan baik, dan kamera terhubung dengan benar ke sakelar atau router yang terhubung ke NVR, dan kabel Ethernet kencang.
- Pastikan alamat IP kamera berada di segmen jaringan yang sama dengan alamat IP LAN NVR (melalui alat manajemen klien, seperti Pengelola Perangkat ONVIF atau UI Web kamera untuk konfigurasi).
- Jika kamera adalah kamera pihak ketiga, pastikan kamera mendukung ONVIF, dan ONVIF diaktifkan, dan administrator dengan nama pengguna admin telah ditambahkan ke daftar pengguna.

Jika masalah berlanjut, silakan hubungi dukungan teknis Tenda.

Italiano

Contenuto della confezione

- DVR x 1
- Adattatore di alimentazione x 1
- Topo x 1
- Pacchetto di installazione x 1
(Vite: diametro filettatura: 3,5 mm, lunghezza: 5 mm; diametro della testa: 6,5 mm)
- Guida rapida all'installazione x 1

Aspetto

Queste serie di NVR includono NVR con guscio in plastica e NVR con guscio in metallo.

Indicatore LED

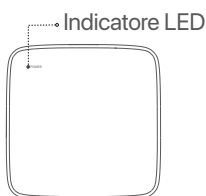

Indicatore LED singolo
(Esempio: N3L-8H)

Indicatore LED	Descrizione
POWER	Blu fisso: inizializzazione in corso.
	Verde fisso: registrazione NVR.
	Verde lampeggiante: l'NVR funziona correttamente ma non registra.
	Rosso fisso: NVR difettoso (porta LAN disconnessa, o disco rigido difettoso).

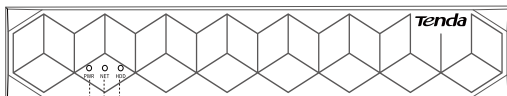

Più indicatori LED (Esempio: N3104-4P)

PWR
NET
HDD

Indicatore LED	Descrizione
PWR	Acceso fisso: accesso.
	Spento: Accesso in modo improprio.
NET	Acceso fisso: porta LAN collegata.
	Spento: porta LAN disconnessa.
HDD	Acceso fisso: l'HDD funziona correttamente.
	Lampeggiante: HDD difettoso (ad esempio, HDD non formattato).
	Spento: nessun HDD rilevato.

Pannello inferiore

⚡ Suggestimenti

Fori per il montaggio a parete: utilizzati per fissare il dispositivo alla parete.

I materiali per il montaggio a parete sono preparati autonomamente. Specifiche consigliate delle viti e dei tasselli in plastica:

Vite: diametro filettatura: 3 mm, lunghezza: 14 mm; diametro della testa: 5.2 mm

Tassello in plastica: diametro interno: 6,0 mm; lunghezza: 26,4 mm

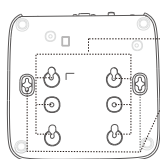

• Foro per vite HDD
• Fori per montaggio a parete

Foro per vite HDD

Scocca in plastica NVR (Esempio: N3L-8H)

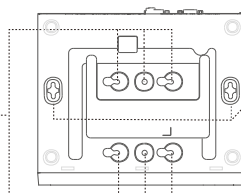

• Fori per montaggio a parete

Guscio metallico NVR (Esempio: N3104-4P)

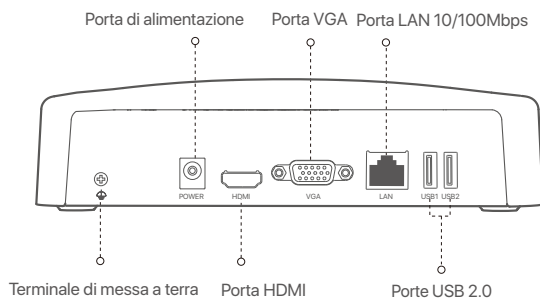

Pannello posteriore

NVR ordinario (Esempio: N3L-8H)

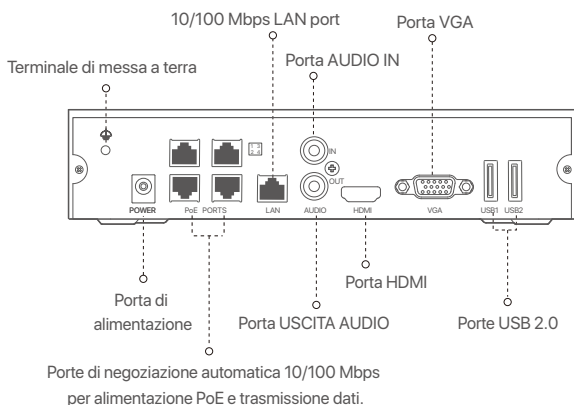

PoE NVR (Esempio: N3104-4P)



Porta	Descrizione
	<p>Terminale di messa a terra.</p> <p>Collegare il terminale di messa a terra dell'NVR alla terra o al terminale di terra dell'edificio con un cavo di messa a terra per evitare che l'elettricità statica o i fulmini danneggino l'NVR.</p>
POWER	<p>Porta di alimentazione.</p> <p>Utilizzare l'adattatore di alimentazione incluso per accendere l'NVR.</p>
PoE PORTS	<p>Porta Fast Ethernet, che supporta l'alimentazione IEEE 802.3af/at PoE. Utilizzato per connettersi alle telecamere.</p> <p> Suggerimenti</p> <ul style="list-style-type: none"> - Cavo Ethernet consigliato: CAT 5 o superiore. - Distanza di alimentazione: <ul style="list-style-type: none"> • Modalità normale (predefinita): fino a 100 m • Modalità a lungo raggio: fino a 250 m
LAN	<p>Porta LAN Fast Ethernet.</p> <p>Utilizzato per connettersi a dispositivi come router e switch.</p>
AUDIO IN	<p>Porta di ingresso audio.</p> <p>Utilizzato per il collegamento ai dispositivi di ingresso audio, come i pickup.</p>
AUDIO OUT	<p>Porta di uscita audio.</p> <p>Utilizzato per connettersi a dispositivi di uscita audio, come altoparlanti attivi.</p>
HDMI	<p>Porta HDMI.</p> <p>Collegare il monitor o la TV a questa porta utilizzando un cavo HDMI per l'uscita audio e video.</p>
VGA	<p>Porta VGA.</p> <p>Collegare il monitor a questa porta utilizzando un cavo VGA per l'uscita video.</p>
USB	<p>Porta USB 2.0.</p> <p>Utilizzato per connettersi a dispositivi come un mouse e un dispositivo di archiviazione USB.</p>

Installare l'HDD

L'aspetto degli NVRs può variare a seconda dei modelli. Le seguenti informazioni sono solo di riferimento. Si prega di installare l'HDD corrispondente al modello acquistato.

Questo prodotto non include alcun HDD. Si consiglia di utilizzare HDD dedicato alla videosorveglianza. Potrebbe essere necessario utilizzare un cacciavite, non compreso nella confezione.

Suggerimenti

Quando si installa o si sostituisce l'HDD, interrompere l'alimentazione dell'NVR, altrimenti l'HDD potrebbe non essere rilevato o addirittura danneggiato.

- 1 Svitare le viti sul fondo e rimuovere il coperchio dell'NVR. Tenere le viti per un uso successivo.

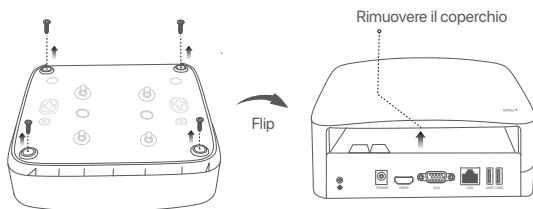

Scocca in plastica NVR (Esempio: N3L-8H)

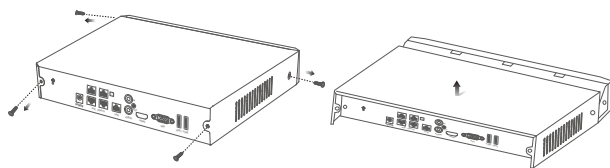

Guscio metallico NVR (Esempio: N3104-4P)

- 2 Estrarre 2 viti dal pacchetto di installazione dell'NVR e avvitarle nei due fori per viti più vicini al connettore SATA. Tenere circa 2 mm tra la testa della vite e l'HDD per la successiva installazione.

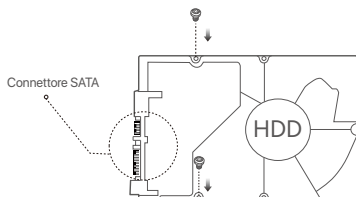

- 3 Allineare il connettore SATA dell'HDD con lo slot SATA sulla scheda madre dell'NVR, e inserire l'HDD nello slot finché non è fissato saldamente.

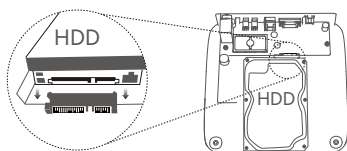

Scocca in plastica NVR (Esempio: N3L-8H)

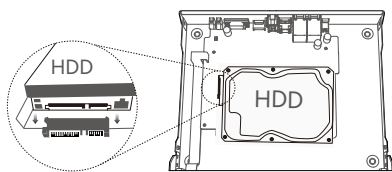

Guscio metallico NVR (Esempio: N3104-4P)

- 4 Estrarre le viti rimanenti dal pacchetto di installazione dell'NVR, e avvitarle nei fori delle viti dell'HDD per fissarlo al telaio.

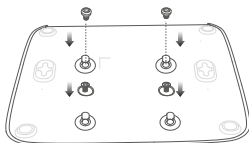

Scocca in plastica NVR (Esempio: N3L-8H)

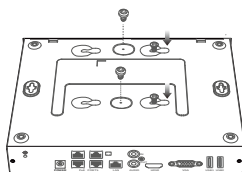

Guscio metallico NVR (Esempio: N3104-4P)

- 5 Montaggio del coperchio con le viti precedentemente rimosse.

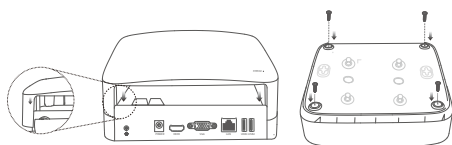

Scocca in plastica NVR (Esempio: N3L-8H)

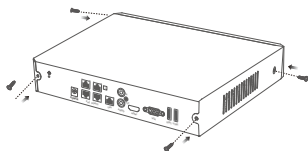

Guscio metallico NVR (Esempio: N3104-4P)

Il Collegare il dispositivo

Topologia NVR ordinaria (Esempio: N3L-8H)

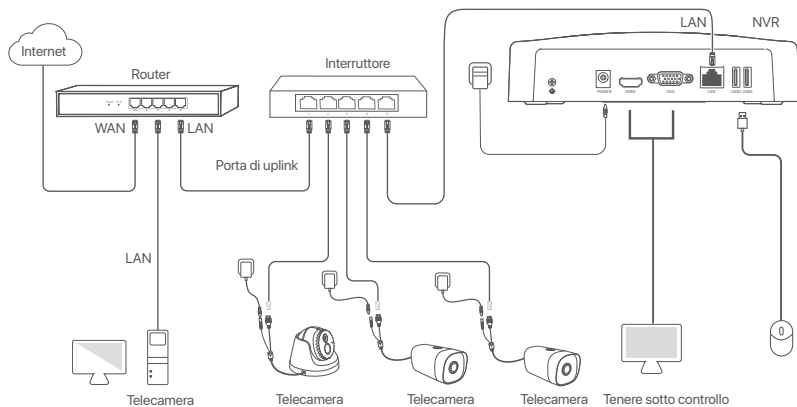

Topologia NVR PoE (Esempio: N3104-4P)

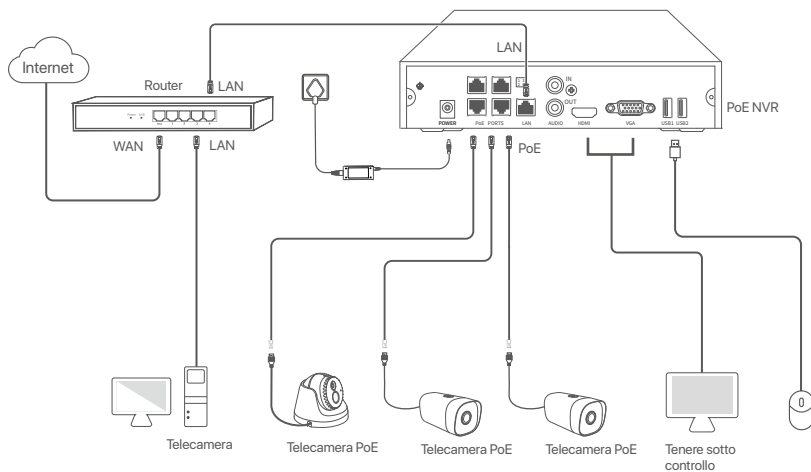

III Configurazione di base

■ Gestione locale

Avvio

💡 Suggerimenti

Utilizzare l'adattatore di alimentazione incluso per accendere NVR. Un'alimentatore non adatto causerà il malfunzionamento di NVR o addirittura il danneggiamento di NVR.

Collegare l'adattatore di alimentazione da incluso alla porta di alimentazione dell'NVR, e collegare l'adattatore di alimentazione alla presa di corrente per avviare l'NVR.

Spegnimento

⚠️ Nota

Non interrompere direttamente l'alimentazione dell'NVR per forzare lo spegnimento; in caso contrario, l'HDD potrebbe essere danneggiato, i video potrebbero essere persi o l'NVR potrebbe essere danneggiato.

Dopo aver collegato il mouse e il monitor all'NVR, eseguire le seguenti impostazioni sull'interfaccia utente web dell'NVR (uscire dall'interfaccia a schermo intero):

Fare click su ☺ nell'angolo in alto a destra, fare click su **Spegnimento** ☹, e quindi fare clic su **OK**.

Quando il dispositivo è spento, verrà visualizzato sullo schermo **"Si prega di interrompere l'alimentazione"**, sarà quindi possibile scollegare l'adattatore di alimentazione dell'NVR.

Installazione rapida

Dopo aver collegato il mouse e il monitor all'NVR, è possibile eseguire una configurazione rapida.

L'interfaccia utente web dell'NVR può variare a seconda dei diversi modelli. Il modello N3L-8H di NVR è preso qui come esempio.

- 1 Impostare la **Password di accesso**, inserire il Suo **indirizzo e-mail** e fare click su **Attivato**.

Attivazione del dispositivo. ☹ Spegnimento

Nome utente	<input type="text" value="admin"/>
Password	<input type="password" value="8 - 32 caratteri."/>
Conferma password	<input type="password" value="Si prega di inserire di nuovo la password di accesso."/>
Indirizzo e-mail	<input type="text" value="Solo per reimpostare la password."/>

Attivato.

- 2 Se desidera utilizzare una sequenza per sbloccare l'interfaccia utente web, si prega di disegnare una sequenza di sblocco. Altrimenti, fare click su **Non utilizzare la sequenza di sblocco** e andare al passaggio 3.

Sblocca la sequenza Network Cloud

Disegna la sequenza di sblocco.

● ● ●
● ● ●
● ● ●

Ridisegna

3 Assicurarsi che lo stato della connessione sia **Connesso** e abilitare o disabilitare la funzione di **Aggiungi automaticamente telecamere LAN** come richiesto.

- Se vuole aggiungere automaticamente le telecamere sul lato LAN di NVR, fare click su **Prossimo**. Andare al passaggio 4.

- Se si desidera aggiungere manualmente le telecamere sul lato LAN di NVR, è possibile disabilitare la funzione di **Aggiungi automaticamente telecamere LAN** e fare click su **Prossimo**.

 **Suggerimenti**

Se lo stato della connessione è **Disconnesso**, provare le seguenti soluzioni:

- Assicurarsi che la connessione alla porta LAN dell'NVR sia normale.
- Assicurarsi che la funzione di server DHCP del router a cui è connesso l'NVR sia abilitata.

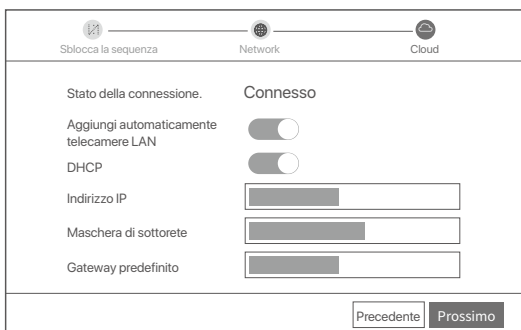

Sblocca la sequenza Network Cloud

Stato della connessione. **Connesso**

Aggiungi automaticamente telecamere LAN

DHCP

Indirizzo IP

Maschera di sottorete

Gateway predefinito

Precedente Prossimo

4 Aggiungere la fotocamera.

Selezionare la telecamera che si desidera aggiungere all'elenco **Telecamera in linea** e fare click su **Aggiungi**. Quando le telecamere vengono visualizzate nell'elenco **Telecamera aggiunta** e lo stato è **Online**, fare click su **Prossimo**.

 **Suggerimenti**

- Se la telecamera che si desidera aggiungere è stata collegata allo switch o al router connesso alla porta LAN dell'NVR, assicurarsi che l'indirizzo IP della telecamera e dell'NVR siano nello stesso segmento di rete.

- Se l'NVR supporta le porte PoE e la telecamera che si desidera aggiungere è stata collegata alla porta PoE dell'NVR, assicurarsi che la funzione DHCP della telecamera sia abilitata.

- Se la telecamera che si vuole aggiungere è attivata e il nome utente e la password sono diversi da quelli dell'NVR, fare click su  (%s), inserire le informazioni pertinenti e fare click su **Aggiungi**.



Sblocca la sequenza Network Fotocamera Cloud

Telecamera in linea ○

<input checked="" type="checkbox"/>	No.	Indirizzo IP	Modello	Stato	S/N	Protocollo	Porte	Funzionamento
<input checked="" type="checkbox"/>	1	192.168.1.101	IC6	Online		ONVIF	6688	
<input checked="" type="checkbox"/>	2	192.168.1.102	IT6	Online		ONVIF	6688	
<input checked="" type="checkbox"/>	3	192.168.1.103	IT6	Online		ONVIF	6688	

Aggiungi Manuale

Telecamera aggiunta

<input type="checkbox"/>	Canale	Nome del canale	Indirizzo IP	Modello	Status	S/N	Protocollo	Porte	Funzionamento
<input type="checkbox"/>									Vuoto

Cancella

Precedente Prossimo

5 Assicurarsi che lo stato del cloud sia **Online** e fai click su **OK**.

 **Suggerimenti**

- Se lo stato del cloud è **Offline**, si prega di assicurarsi che il router a cui è connesso l'NVR possa accedere ad Internet e che la funzione di filtro sia disabilitata.

- È possibile gestire l'NVR tramite l'App TDSEE. Per i dettagli, si prega di fare riferimento a **Gestione App** in questa guida.

Completato.

Può visualizzare l'anteprima del video in tempo reale, riprodurre le registrazioni e gestire i dispositivi di monitoraggio, ecc.

■ Gestione App

Dopo che il servizio cloud dell'NVR è stato abilitato ed il cloud è online, è possibile aggiungere e gestire l'NVR tramite l'app TDSEE.

❶ Scarica l'app TDSEE.

Dopo che il cellulare è stato connesso correttamente a Internet, scaricare e installare App **TDSEE** sul Suo cellulare scansionando il codice QR o cercando **TDSEE** in Google Play o App Store.



QR Code



- ❷ Assicurarsi che l'NVR sia acceso e funzioni correttamente.
- ❸ Eseguire l'App TDSEE e seguire le istruzioni per completare la registrazione dell'utente. Accedere alla **Home** page, quindi toccare **Aggiungi un dispositivo** o  nell'angolo in alto a destra della home page.

Suggerimenti

Per garantire che la password di accesso dell'NVR possa essere reimpostata tramite l'App TDSEE, registrarsi con l'indirizzo e-mail utilizzata al momento dell'attivazione dell'NVR.

- ❹ Scansionare il codice QR sull'etichetta nella parte inferiore dell'NVR o scansionare il codice QR sulla pagina del **Servizio Cloud**, quindi seguire le istruzioni nell'app. Dopo aver aggiunto l'NVR, è possibile visualizzare in remoto l'anteprima del video in tempo reale, riprodurre le registrazioni e controllare i messaggi di allarme tramite App TDSEE.

■ Gestione web

Questa serie di NVR possono essere gestiti tramite interfaccia utente web.

Attiva

Se NVR non è attivato, è possibile attivarlo tramite l'interfaccia utente web. Al termine dell'attivazione, è necessario effettuare nuovamente il login.

- ❶ Collegare il computer allo switch o al router connesso all'NVR.
- ❷ Impostare l'indirizzo IP del computer su uno inutilizzato appartenente allo stesso segmento di rete dell'indirizzo IP dell'NVR ma diverso dall'indirizzo IP dell'NVR. L'indirizzo IP predefinito di accesso dell'NVR è **192.168.1.254**, impostare l'indirizzo IP del computer su **192.168.1.X** (X indica da 2 a 253 e non è utilizzato da altri dispositivi).

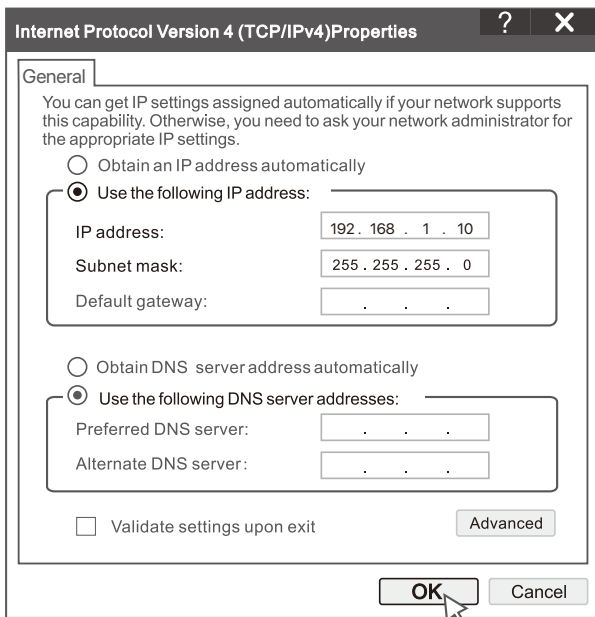

- 3 Avviare un browser e inserire l'indirizzo IP 192.168.1.254 di NVR nella barra degli indirizzi. Impostare la Password, inserire il tuo Indirizzo e-mail e fare clic su **Attivato**.

 Suggerimenti

L'NVR supporta l'accesso HTTPS. Quando accedi alla sua pagina di gestione, il browser potrebbe richiedere che l'indirizzo web non è sicuro, ignoralo e continua.

Attivazione del dispositivo.

Nome utente	<input type="text" value="admin"/>
Password	<input type="password" value="8 - 32 caratteri."/>
Conferma password	<input type="password" value="Si prega di inserire di nuovo la password di accesso."/>
Indirizzo e-mail	<input type="text" value="Solo per reimpostare la password."/>

Italiano ▾

Impostazioni completate. È possibile accedere all'interfaccia utente Web di NVR per visualizzare l'anteprima del video in tempo reale o configurare NVR come richiesto.

La funzione DHCP dell'NVR è abilitata. Se nella rete è presente un server DHCP, l'indirizzo IP dell'NVR potrebbe essere modificato. Fare riferimento all'indirizzo IP effettivo assegnato all'NVR dal server DHCP.

Accedere all'interfaccia utente web

Fare riferimento ai passaggi da 1 a 3 in Attivazione per operare.

DOMANDE FREQUENTI

Q1. Cosa devo fare se non ci sono video in riproduzione sull'NVR?

A1. - Assicurarsi che l'HDD funzioni correttamente.

Passare a **Configurazione > Archiviazione > HDD**:

Se l'HDD non viene rilevato, spegnere prima il NVR, reinstallare l'HDD e avviare il NVR.

- Se l'HDD è anomalo, spegnere prima il NVR, reinstallare l'HDD e avviare il NVR. Se il problema persiste, formattare l'HDD.

Se la formattazione non riesce, spegnere prima l'NVR, sostituire l'HDD e avviare l'NVR.

- Verificare che il piano di registrazione sia corretto.

Passare a **Configurazione > Archiviazione > Programma**, e verificare che:

- Il programma di registrazione del canale sia abilitato.

- L'ora e il tipo di registrazione siano stati impostati correttamente. In caso contrario, impostarli e salvarli come richiesto.

Q2. Cosa devo fare se l'applicazione TDSEE non riesce ad aggiungere l'NVR?

A2. Accedere a **Configurazione > Rete > Servizio Cloud** del RIN per assicurarsi che la funzione del servizio cloud sia abilitata.

- If **Stato Cloud** is **Online**, assicurarsi che il telefono cellulare (con l'App installata) sia connesso a Internet.

- If **Stato Cloud** is **Offline**, provare le seguenti soluzioni:

- Accedere a **Configurazione > Rete > Internet** per verificare che la configurazione dei parametri Internet sia corretta.
- Assicurarsi che la porta LAN del RIN sia collegata correttamente al lato peer (switch o router).
- Assicurarsi che il router sia collegato a Internet e che la funzione di filtro sia disabilitata (come il filtro MAC e la blacklist).
- Assicurarsi che la funzione di server DHCP del router sia abilitata.

Q3. Cosa devo fare se non viene visualizzata alcuna immagine sul canale NVR?

A3. Passare a **Configurazione > Canale > Telecamera** della GUI del NVR, trovare **Telecamera aggiuntae** e controllare lo stato della telecamera del canale.

- Se lo stato della telecamera del canale è **Online** passare a, **Configurazione > Canale > Immagine**, e assicurarsi che **Luminosità e Contrasto** sotto **Parametri immagine** non siano entrambi a 0.

- Se lo stato della telecamera del canale è **Errore**, passare il mouse su  per verificare il motivo dell'eccezione e provare le seguenti soluzioni:

- Se il motivo dell'eccezione è Nome utente o password errati, fare clic su  e reinserire il nome utente e la password di accesso.
- Se il motivo dell'eccezione è Disconnesso, verificare che la connessione tra il NVR e la telecamera sia normale e che il cavo Ethernet non sia allentato.
- Eliminare o resettare la telecamera e aggiungerla di nuovo.
- Spegnerla la telecamera e riavviarla.

Q4. Cosa devo fare se l'NVR non riesce a trovare la telecamera?

A4. Se l'NVR supporta la porta PoE e la telecamera è stata collegata alla porta PoE dell'NVR, provare le seguenti soluzioni:

- Collegare il computer e la telecamera alla stessa rete e abilitare la funzione DHCP della telecamera (tramite uno strumento di gestione client, come ONVIF Device Manager o l'interfaccia utente Web della telecamera per la configurazione).

- Se la telecamera è di terze parti, assicurarsi che la telecamera supporti ONVIF, che ONVIF sia abilitato e che un amministratore con il nome utente admin sia stato aggiunto all'elenco degli utenti.

Se la telecamera è stata collegata al lato LAN del NVR, provare le seguenti soluzioni:

- Assicurarsi che la telecamera funzioni correttamente e che sia connessa correttamente allo switch o al router collegato al NVR e che il cavo Ethernet sia ben teso.

- Assicurarsi che l'indirizzo IP della telecamera sia nello stesso segmento di rete dell'indirizzo IP della LAN del NVR (attraverso uno strumento di gestione client, come ONVIF Device Manager o l'interfaccia Web della telecamera per la configurazione).

- Se la telecamera è di terze parti, assicurarsi che la telecamera supporti ONVIF, che ONVIF sia abilitato e che un amministratore con il nome utente admin sia stato aggiunto all'elenco degli utenti.

Se il problema persiste, contattare l'assistenza tecnica Tenda.

Polski

Zawartość opakowania

- NVR x 1
- Zasilacz x 1
- Mysz x 1
- Pakiet instalacyjny x 1
(Śruba: średnica gwintu: 3,5 mm, długość: 5 mm; Średnica główki: 6,5 mm)
- Skrócona instrukcja instalacji x 1

Wygląd

Te serie NVR obejmują NVR z plastikową obudową i NVR z metalową obudową.

Wskaźnik ledowy



Wskaźnik ledowy	Opis
POWER	Świeci na niebiesko: inicjowanie.
	Ciągłe światło zielone: nagrywanie NVR.
	Miga na zielono: NVR działa prawidłowo, ale nie nagrywa.
	Świeci na czerwono: awaria NVR (odłączony port LAN, lub uszkodzony dysk twardy).

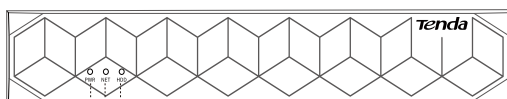

Wiele wskaźników LED (przykład: N3104-4P)

PWR
NET
HDD

Wskaźnik ledowy	Opis
PWR	Świeci światłem ciągłym: włączone.
	Wyłączony: Niewłaściwe włączenie.
NET	Świeci światłem ciągłym: podłączony port LAN.
	Wyłączony: Port LAN odłączony.
HDD	Świeci światłem ciągłym: HDD działa prawidłowo.
	Miga: uszkodzony dysk twardy (na przykład niesformatowany dysk twardy).
	Wyłączony: Nie wykryto dysku twardego.

Panel dolny

Porady

Otwory do montażu na ścianie: Służą do mocowania urządzenia do ściany.

Materiały do montażu na ścianie są przygotowywane samodzielnie. Zalecane specyfikacje plastikowych śrub i kotew:

Śruba: średnica gwintu: 3 mm, długość: 14 mm; Średnica główki: 5,2 mm

Kotwa plastikowa: średnica wewnętrzna: 6,0 mm; długość: 26,4 mm

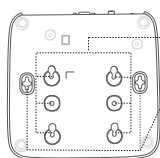

Plastikowa obudowa NVR (przykład: N3L-8H)

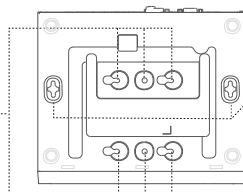

NVR z metalową obudową (przykład: N3104-4P)

Tyłny panel

Zwykły NVR (przykład: N3L-8H)

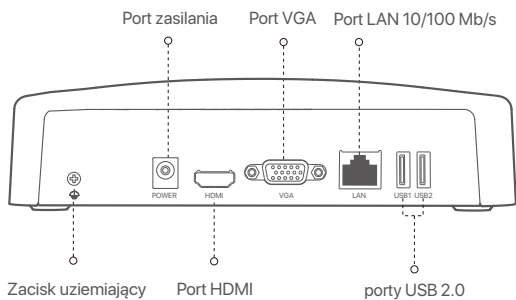

PoE NVR (przykład: N3104-4P)

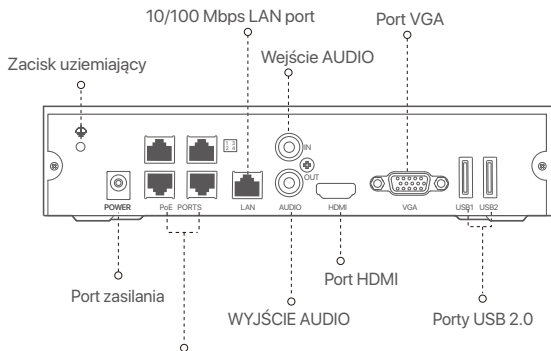

Porty z automatyczną negocjacją
10/100 Mb/s do zasilania PoE i transmisji danych.

Port	Opis
	Zacisk uziemiający. Podłącz zacisk uziemiający NVR do uziemienia lub zacisku uziemiającego budynku za pomocą kabla uziemiającego, aby zapobiec uszkodzeniu NVR przez elektryczność statyczną lub wyładowania atmosferyczne.
POWER	Port zasilania. Użyj dołączonego zasilacza, aby włączyć NVR.
PoE PORTS	Port Fast Ethernet obsługujący zasilanie IEEE 802.3af/at PoE. Służy do łączenia z kamerami. ☀️-Porady - Zalecany kabel Ethernet: CAT 5 lub lepszy. - Odległość zasilania: • Tryb normalny (domyślny): Do 100 m • Tryb dalekiego zasięgu: do 250m
LAN	Szybki port Ethernet LAN. Służy do łączenia z takimi urządzeniami jak router i switch.
AUDIO IN	Wejście audio. Służy do podłączania urządzeń wejściowych audio, takich jak przetworniki.
AUDIO OUT	Port wyjścia audio. Służy do podłączania urządzeń wyjściowych audio, takich jak aktywne głośniki.
HDMI	Port HDMI. Podłącz monitor lub telewizor do tego portu za pomocą kabla HDMI, aby uzyskać wyjście audio i wideo.
VGA	Port VGA. Podłącz monitor do tego portu za pomocą kabla VGA do wyjścia wideo.
USB	Port USB 2.0. Służy do podłączania takich urządzeń, jak mysz i urządzenie pamięci masowej USB.

I Zainstaluj dysk twardy HDD

Wygląd rejestratorów NVR może się różnić w zależności od modelu. Poniższe informacje mają jedynie charakter poglądowy. Należy zainstalować dysk twardy HDD odpowiadający zakupionemu modelowi. Ten produkt nie zawiera dysku twardego HDD. Zalecane jest użycie specjalnego dysku twardego HDD do monitoringu. Możesz potrzebować śrubokręta. Przygotuj go samodzielnie.

☀️ Wskazówki

Instalując lub wymieniając dysk twardy HDD, wyłącz zasilanie rejestratora NVR. W przeciwnym razie, dysk twardy HDD może nie zostać wykryty lub ulec uszkodzeniu.

- 1 Odkręć śrubki na spodzie urządzenia, a następnie zdejmij pokrywę rejestratora NVR. Zostaw śrubki do późniejszego użycia.

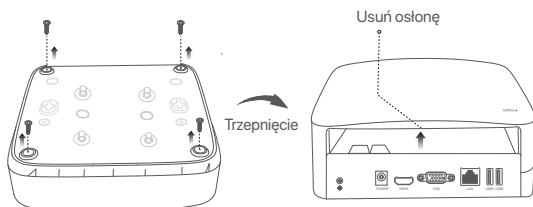

Plastikowa obudowa NVR (przykład: N3L-8H)

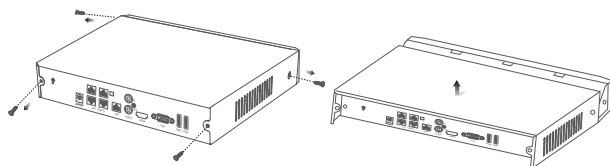

NVR z metalową obudową (przykład: N3104-4P)

- 2 Wyjmij dwie śruby z pakietu instalacyjnego rejestratora NVR i wkręć je w dwa otwory znajdujące się najbliżej złącza SATA. Zachowaj około 2 mm odstępu między główką śrubki a dyskiem twardym HDD.

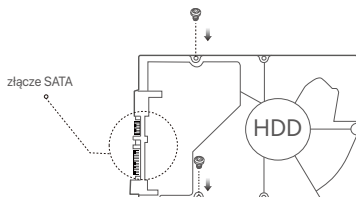

- 3 Wyrównaj złącze SATA dysku twardego z gniazdem SATA na płycie głównej rejestratora NVR, a następnie włóż dysk twardy HDD do gniazda.

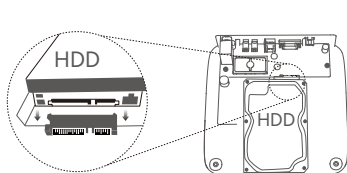

Plastikowa obudowa NVR (przykład: N3L-8H)

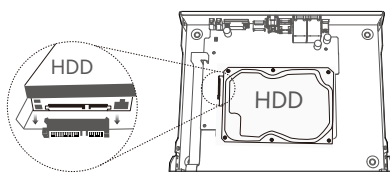

NVR z metalową obudową (przykład: N3104-4P)

- 4 Wyjmij pozostałe śrubyki z pakietu instalacyjnego rejestratora NVR i wkręć je w otwory znajdujące się w dysku twardym HDD, aby go przymocować.

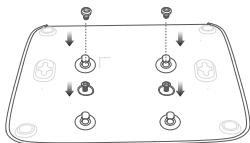

Plastic shell NVR (Example: N3L-8H)

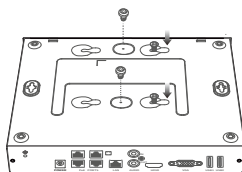

Metal shell NVR (Example: N3104-4P)

- 5 Przymocuj pokrywę używając odłożonych wcześniej śrubek.

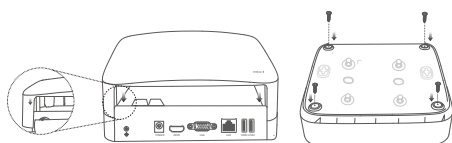

Plastikowa obudowa NVR (przykład: N3L-8H)

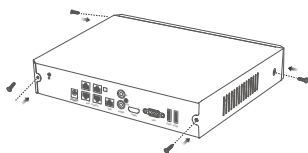

NVR z metalową obudową (przykład: N3104-4P)

II Połącz się z urządzeniem

Zwykła topologia NVR (przykład: N3L-8H)

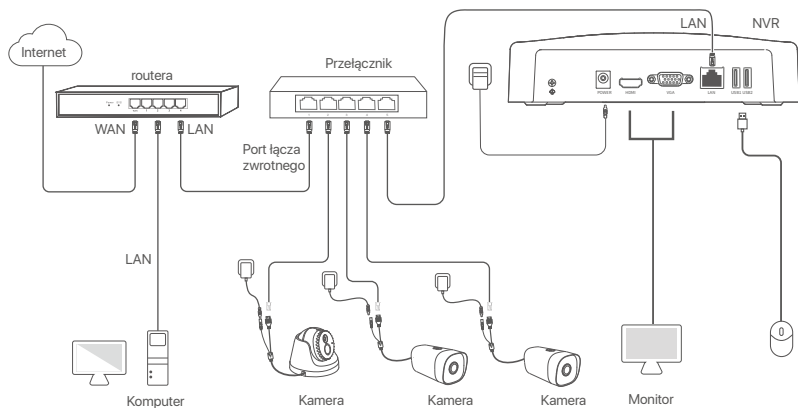

Topologia PoE NVR (przykład: N3104-4P)

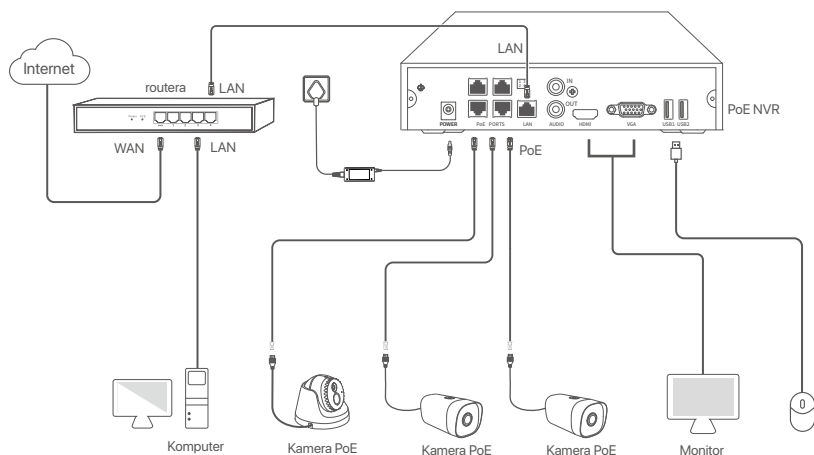

III Podstawowa konfiguracja

■ Zarządzanie lokalne

Uruchamianie

⚠ Wskazówki

Użyj dołączonego zasilacza, aby włączyć rejestrator NVR. Nieprawidłowe podłączenie do zasilania może spowodować, że rejestrator NVR nie będzie działał prawidłowo lub ulegnie uszkodzeniu.

Podłącz zasilacz dołączonego do portu zasilania rejestratora NVR, a następnie podłącz zasilacz do gniazda zasilania, aby uruchomić rejestrator NVR.

Wyłączanie

⚠ Uwaga

Nie należy wymuszać wyłączenia rejestratora NVR poprzez bezpośrednie odcięcie zasilania. Może to prowadzić do uszkodzenia dysku twardego, utraty nagrań wideo lub nawet uszkodzenia rejestratora NVR.

Po podłączeniu myszy i monitora do rejestratora NVR dostosuj odpowiednio ustawienia w internetowym interfejsie użytkownika rejestratora NVR (wyjdź z interfejsu pełnoekranowego):

Kliknij (⏏) w prawym górnym rogu, kliknij **Wyłączanie** (Ⓜ), a następnie kliknij **OK**. Gdy na ekranie pojawi się komunikat **Urządzenie jest wyłączone. Wyłącz zasilanie**, należy odłączyć zasilacz rejestratora NVR.

Szybka konfiguracja

Możesz przeprowadzić szybką konfigurację po podłączeniu myszy i monitora do rejestratora NVR.

Internetowy interfejs użytkownika rejestratora NVR może się różnić w zależności od modelu. Rzeczywisty internetowy interfejs użytkownika ma pierwszeństwo. N3L-8H rejestratora NVR użyty jest jako przykład.

- 1 Ustaw **Hasło logowania**, wprowadź swój **Adres e-mail** i kliknij **Aktywuj**.

Aktywacja urządzeniaⓂ Wyłączanie

Nazwa użytkownika

Hasło

Potwierdź hasło

Adres e-mail

- 2 Jeśli chcesz używać wzoru do odblokowywania internetowego interfejsu użytkownika, narysuj wzór odblokowania. W przeciwnym razie, kliknij **Nie używaj wzoru odblokowania** i przejdź do punktu 3.

Wzór odblokowaniaSiećChmura

Narysuj wzór odblokowania



Narysuj ponownie

3 Upewnij się, że stan połączenia to **Połączono**, a następnie włącz lub wyłącz funkcję **Automatycznie dodaj kamery LAN** wedle potrzeb.

- Jeśli chcesz automatycznie dodać kamery po stronie LAN rejestratora NVR, kliknij przycisk **Dalej**. Przejdź do kroku 4.
- Jeśli chcesz ręcznie dodać kamery po stronie LAN rejestratora NVR, możesz wyłączyć funkcję **Automatycznie dodaj kamery LAN** i kliknąć **Dalej**.

Wskazówki

Jeśli stan połączenia to **Rozłączono**, spróbuj następujących rozwiązań:

- Upewnij się, że połączenie portu LAN rejestratora NVR jest prawidłowe.
- Upewnij się, że funkcja serwera DHCP w routerze, do którego podłączony jest rejestrator NVR, jest włączona.

Wzór odblokowania Sieć Chmura

Stan połączenia Połączono

Automatycznie dodaj kamery LAN

DHCP

Adres IP

Maska podsieci

Brama domyślna

Wróć Dalej

4 Dodaj kamerę.

Wybierz kamerę, którą chcesz dodać do listy **Kamera online** i kliknij **Dalej**. Gdy kamery pojawią się na liście **Dodana kamera** i będą miały status **Online**, kliknij **Dalej**.

Wskazówki

- Jeśli kamera, którą chcesz dodać, została podłączona do przełącznika lub routera podłączonego do portu LAN NVR, upewnij się, że adres IP kamery i NVR znajdują się w tym samym segmencie sieci.
- Jeśli NVR obsługuje porty PoE, a kamera, którą chcesz dodać, została podłączona do portu PoE NVR, upewnij się, że funkcja DHCP kamery jest włączona.
- Jeśli kamera, którą chcesz dodać jest aktywowana, a nazwa użytkownika i hasło są inne niż dla rejestratora NVR, kliknij (⊕), wprowadź odpowiednie informacje i kliknij **Dodaj**.

Wzór odblokowania Sieć Aparat Chmura

Kamera online ○

<input checked="" type="checkbox"/>	Nr.	Adres IP	Model	Stan	Nr seryjny	Protocol	Port	Obsługa
<input checked="" type="checkbox"/>	1	192.168.1.101	IC6	Online	████	ONVIF	6688	⊕
<input checked="" type="checkbox"/>	2	192.168.1.102	IT6	Online	████	ONVIF	6688	⊕
<input checked="" type="checkbox"/>	3	192.168.1.103	IT6	Online	████	ONVIF	6688	⊕

Dodaj Ręczne

Dodana kamera

<input type="checkbox"/>	Kanał	Nazwa kanału	Adres IP	Model	Stan	Nr seryjny	Protokół	Port	Obsługa
Pusty									

Usuń

Wróć Dalej

5 Upewnij się, że status chmury to **Online**, a następnie kliknij **OK**.

Wskazówki

- Jeśli status chmury to **Offline**, upewnij się, że router, do której podłączony jest rejestrator NVR, ma połączenie z internetem a funkcja filtrowania jest wyłączona.
- Możesz również zarządzać rejestratorem NVR poprzez aplikację TDSEE. Szczegółowe informacje na ten temat znajdziesz w sekcji **Zarządzanie przez aplikację**.

Ukończono.

Masz teraz dostęp do podglądu obrazu w czasie rzeczywistym, odtwarzania nagrań, zarządzania urządzeniami monitorującymi itp.

■ Zarządzanie przez aplikację

Po włączeniu usługi chmury rejestratora NVR i włączeniu statusu online, możesz dodać i zarządzać urządzeniem NVR poprzez aplikację TDSEE.

❶ Pobierz aplikację TDSEE.

Po pomyślnym podłączeniu telefonu komórkowego do Internetu, pobierz i zainstaluj aplikację **TDSEE** na swoim telefonie komórkowym skanując kod QR lub wyszukując **TDSEE** w sklepie Google Play lub App Store.



Kod QR

Lub



- ❷ Upewnij się, że rejestrator NVR jest włączony i działa poprawnie.
- ❸ Otwórz aplikację TDSEE i podążaj za instrukcjami, aby dokonać rejestracji użytkownika. Wejdź na **Stronę główną**, a następnie kliknij **Dodaj urządzenie** lub (⊕) w prawym górnym rogu strony głównej.

🔦 Wskazówki

Aby zapewnić możliwość resetowania hasła logowania do rejestratora NVR poprzez aplikację TDSEE, zarejestruj się przy użyciu zarezerwowanego adresu e-mail podczas aktywacji rejestratora NVR.

- ❹ Zeskanuj kod QR znajdujący się na etykiecie w dolnej części rejestratora NVR lub zeskanuj kod QR na stronie **Usługi chmury**, a następnie postępuj zgodnie z instrukcjami w aplikacji. Po dodaniu rejestratora NVR, możesz zdalnie oglądać wideo w czasie rzeczywistym, odtwarzać nagrania i sprawdzać komunikaty alarmowe poprzez aplikację TDSEE.

■ Zarządzanie przez sieć

Możesz zarządzać tą serią rejestratorów NVR poprzez internetowy interfejs użytkownika.

Aktywuj

Jeśli rejestrator NVR nie jest aktywowany, możesz go aktywować przez internetowy interfejs użytkownika. Po zakończeniu aktywacji musisz zalogować się ponownie.

- ❶ Podłącz komputer do przełącznika lub routera, który jest podłączony do rejestratora NVR.
- ❷ Ustaw adres IP komputera na taki, który jest nieużywany i należy do tego samego segmentu sieci co adres IP rejestratora NVR, ale nie taki sam, jak adres IP rejestratora NVR.
Domyślny adres IP logowania do rejestratora NVR to **192.168.1.254**, ustaw adres IP komputera na **192.168.1.X** (X oznacza przedział od 2 do 253 i nie jest używany przez inne urządzenia).

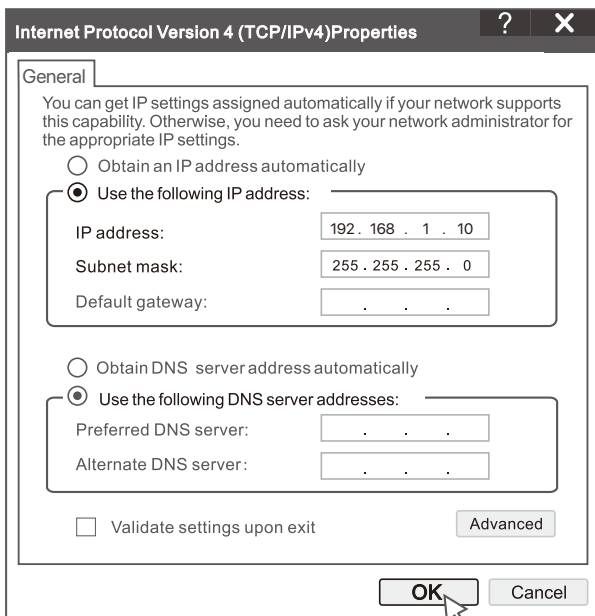

- Otwórz przeglądarkę i wpisz adres IP 192.168.1.254 rejestratora NVR w pasku adresu. Ustaw **Hasło**, wprowadź swój **Adres e-mail** i kliknij **Aktywuj**.

Porady

NVR obsługuje logowanie HTTPS. Gdy uzyskasz dostęp do strony zarządzania, przeglądarka może monitorować, że adres internetowy nie jest bezpieczny, po prostu zignoruj go i kontynuuj.

Aktywacja urządzenia

Nazwa użytkownika	<input type="text" value="admin"/>
Hasło	<input type="password" value="8 do 32 znaków"/>
Potwierdź hasło	<input type="password" value="Wprowadź ponownie hasło logowania"/>
Adres e-mail	<input type="text" value="Tylko dla resetowania hasła"/>

Polski ▼

Ustawienia zakończone. Możesz przejść do internetowego interfejsu użytkownika urządzenia NVR, aby wyświetlić podgląd obrazu w czasie rzeczywistym lub skonfigurować rejestrator NVR wedle wymagań. Funkcja DHCP w NVR jest włączona. Jeżeli w sieci jest serwer DHCP, adres IP NVR może ulec zmianie. Proszę odnieść się do rzeczywistego adresu IP przydzielonego NVR przez serwer DHCP.

Logowanie do internetowego interfejsu użytkownika

Zapoznaj się z krokami od ❶ do ❸ w **Aktywuj**, aby działać.

Pytania i odpowiedzi

P1. Co należy zrobić, jeśli na NVR nie ma odtwarzania wideo?

A1.

- Upewnij się, że dysk twardy działa prawidłowo.
Przejdź do lokalizacji **Konfiguracja > Przechowywanie > Dysk twardy**:
 - Jeśli dysk twardy nie zostanie wykryty, najpierw wyłącz NVR, zainstaluj ponownie dysk twardy i uruchom NVR.
 - Jeśli dysk twardy działa nieprawidłowo, najpierw wyłącz NVR, zainstaluj ponownie dysk twardy i uruchom NVR. Jeśli problem nadal występuje, sformatuj dysk twardy.
 - Jeśli formatowanie nie powiedzi się, najpierw wyłącz NVR, wymień dysk twardy i uruchom NVR.
- Upewnij się, że harmonogram nagrywania jest prawidłowy.
Przejdź do lokalizacji **Konfiguracja > Przechowywanie > Harmonogram** i upewnij się, że:
 - Harmonogram nagrywania kanałów jest włączony.
 - Czas i typ nagrywania zostały ustawione prawidłowo. Jeśli nie, ustaw je i zapisz zgodnie z wymaganiami.



P2. Co należy zrobić, jeśli aplikacja TDSEE nie doda NVR?

A2. Przejdź do lokalizacji **Konfiguracja > Sieć > Cloud Service** w ramach NVR, aby upewnić się, że funkcja przechowywania w chmurze jest włączona.

- Jeśli usługa **Cloud Service** jest **Online**, upewnij się, że telefon komórkowy (z zainstalowaną aplikacją) jest podłączony do Internetu.
- Jeśli usługa **Cloud Service** jest **Offline**, wypróbuj następujące rozwiązania:
 - Przejdź do lokalizacji **Konfiguracja > Sieć > Internet**, aby upewnić się, że konfiguracja parametrów internetowych jest prawidłowa.
 - Upewnij się, że port LAN NVR jest prawidłowo podłączony do strony równorzędnej (przełącznik lub router).
 - Upewnij się, że router jest podłączony do Internetu, a funkcja filtrowania jest wyłączona (na przykład filtr adresu MAC i czarna lista).
 - Upewnij się, że funkcja serwera DHCP routera jest włączona.

P3. Co należy zrobić, jeśli obraz na kanale NVR nie wyświetla się?

A3. Przejdź do lokalizacji **Konfiguracja > Kanał > Kamera** w GUI NVR, odszukaj opcję **Dodana kamera**, i sprawdź stan kamery w ramach tego kanału.

- Jeśli stan kamery w ramach tego kanału jest **Online**, przejdź do lokalizacji **Konfiguracja > Kanał > Obraz** i upewnij się, że wartości widoczne w opcji **Jasność** i **kontrast** w obszarze **Parametry obrazu** nie są obie ustawione na 0.
- Jeśli stan kamery w ramach tego kanału to **Błąd**, najedź kursorem na , aby sprawdzić przyczynę wyjątku i wypróbuj następujące rozwiązania:
 - Jeśli przyczyną wyjątku jest nieprawidłowa nazwa użytkownika lub hasło, kliknij  i wprowadź nazwę użytkownika i hasło logowania ponownie.
 - Jeśli przyczyną wyjątku to **Odłączono**, upewnij się, że połączenie między NVR a kamerą działa normalnie, a kabel Ethernet nie jest luźny.
 - Usuń lub zresetuj kamerę i dodaj ją ponownie.
 - Wyłącz kamerę i uruchom ją ponownie.

P4. Co należy zrobić, jeśli NVR nie może znaleźć kamery?

A4: Jeśli NVR obsługuje port PoE, a kamera została podłączona do portu PoE NVR, wypróbuj następujące rozwiązania:

- Podłącz komputer i kamerę do tej samej sieci i włącz funkcję DHCP kamery (za pomocą narzędzia do zarządzania klientem, takiego jak Menedżer urządzeń ONVIF lub Internetowy interfejs użytkownika kamery w celu przeprowadzenia konfiguracji).
- Jeśli kamera jest kamerą innej firmy, upewnij się, że obsługuje ona ONVIF, a ONVIF jest włączony. Ponadto upewnij się, że administrator z nazwą użytkownika „admin” został dodany do listy użytkowników. Jeśli kamera została podłączona do sieci LAN NVR, wypróbuj następujące rozwiązania:
 - Upewnij się, że kamera działa prawidłowo i jest prawidłowo podłączona do przełącznika lub routera, który jest podłączony do NVR, a kabel Ethernet jest napięty.
 - Upewnij się, że adres IP kamery znajduje się w tym samym segmencie sieci, co adres IP sieci LAN NVR (za pomocą narzędzia do zarządzania klientem, takiego jak Menedżer urządzeń ONVIF lub Internetowy interfejs użytkownika kamery w celu przeprowadzenia konfiguracji).
 - Jeśli kamera jest kamerą innej firmy, upewnij się, że obsługuje ona ONVIF, a ONVIF jest włączony. Ponadto upewnij się, że administrator z nazwą użytkownika „admin” został dodany do listy użytkowników.

Jeśli problem nadal występuje, skontaktuj się z pomocą techniczną Tenda.

Português

Conteúdo do pacote

- 1 x NVR
- 1 x Adaptador de corrente
- 1 x Rato x 1
- 1 x Pacote de instalação
(Parafuso: diâmetro da rosca: 3,5 mm, comprimento: 5 mm; diâmetro da cabeça: 6,5 mm)
- 1 x Guia de instalação rápida

Aparência

Essas séries de NVRs incluem NVR de revestimento de plástico e NVR de revestimento de metal.

Indicador LED

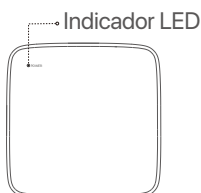

Indicador LED único
(Exemplo: N3L-8H)

Indicador LED	Descrição
POWER	Azul fixo: inicializando.
	Verde fixo: gravação NVR.
	Verde piscando: NVR funcionando corretamente, mas não gravando.
	Vermelho fixo: NVR com defeito (porta LAN desconectada, ou HDD com defeito).

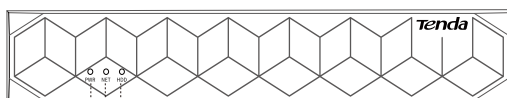

Múltiplos indicadores LED (Exemplo: N3104-4P)

PWR.....HDD
NET

Indicador LED	Descrição
PWR	Sólido ativado: Ligado.
	Off: Ligado incorretamente.
NET	Sólido ativado: Porta LAN conectada.
	Off: Porta LAN desconectada.
HDD	Sólido ativado: HD funcionando corretamente.
	A Piscar: HDD com defeito (por exemplo, HDD não formatado).
	Off: Nenhum HDD detectado.

Painel inferior

⚡ Dicas

Orifícios de montagem na parede: Usados para fixar o dispositivo na parede.

Os materiais de montagem na parede são auto-preparados. Especificações recomendadas dos parafusos e âncoras de plástico:

Parafuso: diâmetro da rosca: 3 mm, comprimento: 14 mm; diâmetro da cabeça: 5.2 mm

Âncora de plástico: diâmetro interno: 6,0 mm; comprimento: 26,4 mm

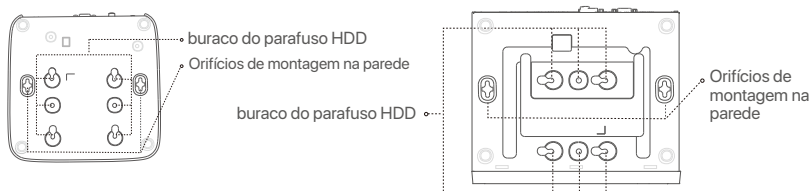

Invólucro de plástico NVR (Exemplo: N3L-8H)

Revestimento de metal NVR (Exemplo: N3104-4P)

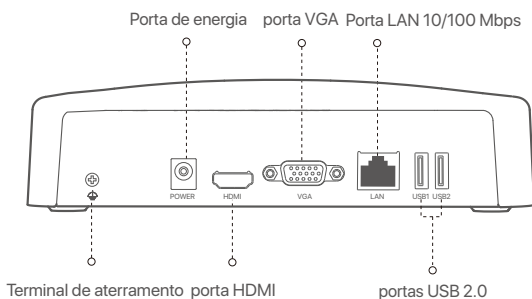

Painel traseiro

NVR comum (Exemplo: N3L-8H)

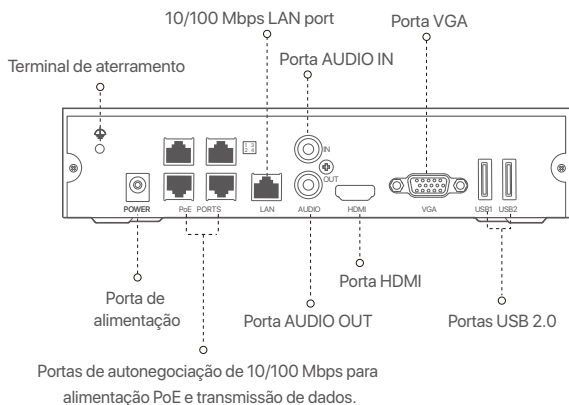

PoE NVR (Exemplo: N3104-4P)



Port	Descrição
	Terminal de aterramento. Conecte o terminal de aterramento do NVR ao terra ou ao terminal de aterramento do edifício com um cabo de aterramento para evitar que eletricidade estática ou raios danifiquem o NVR.
POWER	Porta de alimentação. Use o adaptador de energia incluído para ligar o NVR.
PoE PORTS	Porta Fast Ethernet, que suporta fonte de alimentação IEEE 802.3af/at PoE. Usado para conectar câmeras.  Dicas - Cabo Ethernet recomendado: CAT 5 ou superior. - Distância da fonte de alimentação: <ul style="list-style-type: none"> • Modo normal (padrão): até 100m • Modo de longo alcance: até 250m
LAN	Porta LAN Fast Ethernet. Usado para conectar dispositivos como roteador e switch.
AUDIO IN	Porta de entrada de áudio. Usado para conectar aos dispositivos de entrada de áudio, como captadores.
AUDIO OUT	Porta de saída de áudio. Usado para conectar dispositivos de saída de áudio, como alto-falantes ativos.
HDMI	Portas HDMI Conecte seu monitor ou TV a esta porta usando um cabo HDMI para saída de áudio e vídeo.
VGA	Portas VGA Conecte seu monitor a esta porta usando um cabo VGA para saída de vídeo.
USB	Porta USB 2.0. Usado para conectar dispositivos como um mouse e um dispositivo de armazenamento USB.

I Instale o HDD

A aparência dos NVRs pode variar de acordo com os modelos. As informações a seguir são apenas para referência. Por favor, instale o HDD correspondente ao modelo que você realmente comprou.

Este produto não inclui nenhum HDD. O HDD dedicado para vigilância é recomendado. Você pode precisar de uma chave de fenda durante a instalação. Por favor, prepare-o sozinho.

Dicas

Ao instalar ou substituir o HDD, corte a fonte de alimentação do NVR, caso contrário o HDD pode não ser detectado ou até mesmo danificado.

- 1 Use uma chave de fenda para desapertar os parafusos e, em seguida, remova a tampa do NVR. Reserve os parafusos para uso posterior.

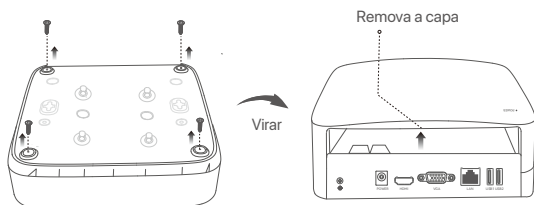

Invólucro de plástico NVR (Exemplo: N3L-8H)

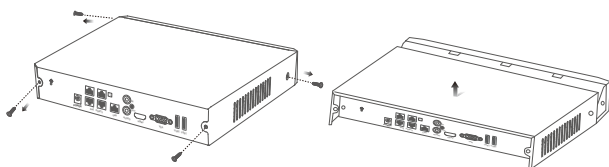

Revestimento de metal NVR (Exemplo: N3104-4P)

- 2 Retire 2 parafusos do pacote de instalação do NVR e aparafuse-os nos dois orifícios mais próximos do conector SATA. Reserve cerca de 2 mm entre a cabeça dos parafusos e o HDD para posterior instalação.

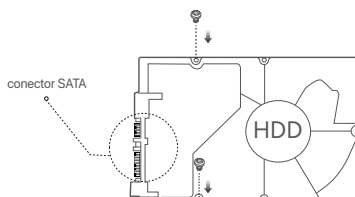

- 3 Alinhe o conector SATA do HDD com o slot SATA na placa-mãe do NVR e, em seguida, insira o HDD no slot até que esteja bem fixo.

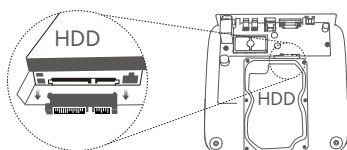

Invólucro de plástico NVR (Exemplo: N3L-8H)

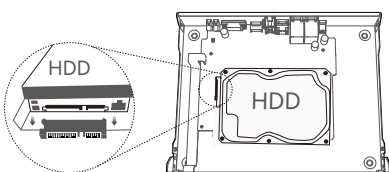

Revestimento de metal NVR (Exemplo: N3104-4P)

- 4 Retire os parafusos restantes do pacote de instalação do NVR e aparafuse-os nos orifícios dos parafusos do HDD para fixar o HDD.

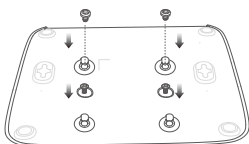

Invólucro de plástico NVR (Exemplo: N3L-8H)

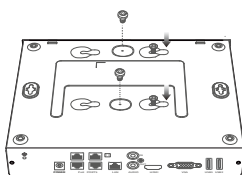

Revestimento de metal NVR (Exemplo: N3104-4P)

- 5 Monte a tampa com os parafusos previamente removidos.

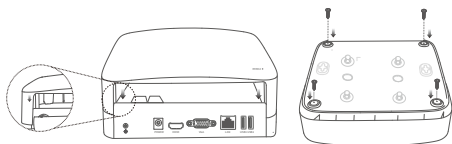

Invólucro de plástico NVR (Exemplo: N3L-8H)

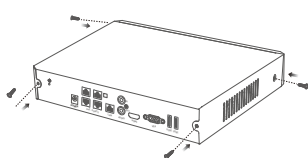

Revestimento de metal NVR (Exemplo: N3104-4P)

II Conectar o dispositivo

Topologia NVR comum (Exemplo: N3L-8H)

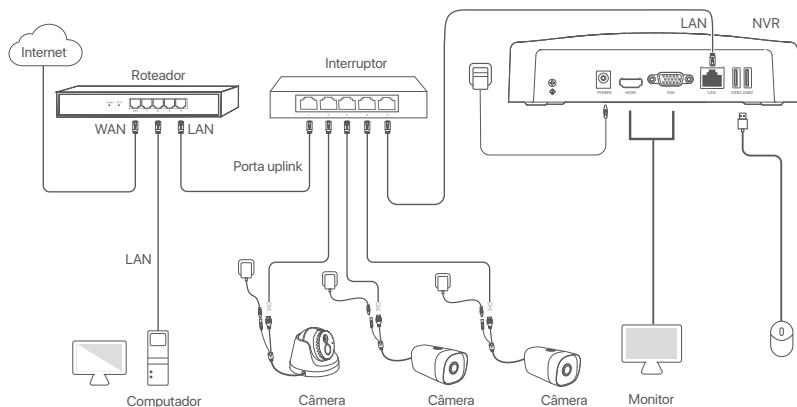

Topologia PoE NVR (Exemplo: N3104-4P)

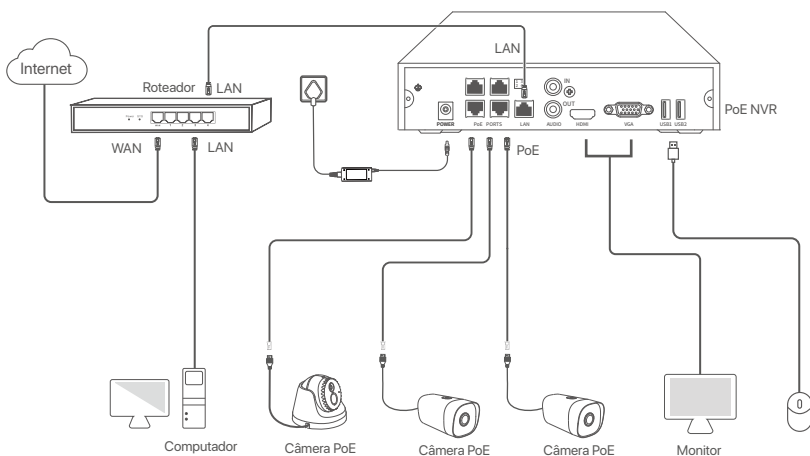

III Configuração básica

■ Gestão local

Início



Dicas

Use o adaptador de energia incluído para ligar o NVR. O NVR pode não funcionar normalmente ou até mesmo ser danificado devido a uma fonte de alimentação anormal.

Conecte o adaptador de energia incluído à porta de energia do NVR e conecte o adaptador de energia à tomada para inicializar o NVR.

Desligar



Nota

Não corte diretamente a fonte de alimentação do NVR para forçar um desligamento; caso contrário, o HDD pode ser danificado, os vídeos podem ser perdidos ou até mesmo o NVR pode ser danificado.

Depois de conectar o mouse e o monitor ao NVR, execute as seguintes configurações na GUI do NVR (saia da interface de tela cheia):

Clique (⏻) no canto superior direito, clique em **Desligar** (Ⓢ), e depois clique em **OK**. Quando

Dispositivo desligado. Desligue a energia aparece na tela, desconecte o adaptador de energia do NVR.

Configuração rápida

Depois de conectar o mouse e o monitor ao NVR, você pode realizar uma configuração rápida.

A GUI do NVR pode variar de acordo com os modelos. A GUI real prevalece. O N3L-8H é tomado como exemplo aqui.

- 1 Defina a **Senha de login**, digite seu **Endereço de e-mail** e, em seguida, clique em **Ativar**.

Ativação do dispositivo Ⓢ Desligar

Nome de usuário

Senha ~m

Confirmar senha ~m

Endereço de e-mail

- 2 Se você quiser usar um padrão para desbloquear a interface web, por favor, desenhe um padrão de desbloqueio. Caso contrário, clique em **Não use o padrão de desbloqueio** e pule para o passo 3.

Padrão de desbloqueio Rede Nuvem

Desenhe um padrão de desbloqueio

Desenhe novamente

3 Certifique-se de que o status da conexão esteja **Conectado**, e ative ou desative a função **Câmeras LAN auto adicionadas** conforme necessário.

- Se você quiser adicionar automaticamente câmeras no lado LAN do NVR, clique em **Próximo**. Pular para o passo 5.
- Se você quiser adicionar câmeras manualmente no lado LAN do NVR, você pode desativar a função **Câmeras LAN auto adicionadas**, e clicar em **Próximo**.

 Dicas

Se o status da conexão estiver **Desconectado**, tente as seguintes soluções:

- Garantir que a conexão da porta LAN do NVR seja normal.
- Garantir que a função de servidor DHCP do roteador ao qual o NVR está conectado esteja habilitada.

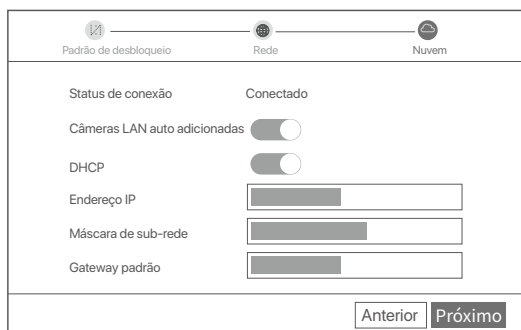

Padrão de desbloqueio Rede Nuvem

Status de conexão Conectado

Câmeras LAN auto adicionadas

DHCP

Endereço IP

Máscara de sub-rede

Gateway padrão

Anterior Próximo

4 Adicionar câmera.

Selecione a câmera que você deseja adicionar à lista **Câmera online**, e clique em Adicionar. Quando as câmeras aparecerem na lista de **Câmera adicionada** e o status estiver **Online**, clique em **Próximo**.

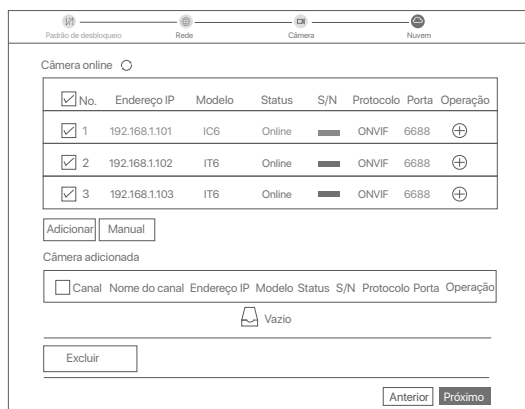

 Dicas

- se a câmera que você deseja adicionar foi conectada ao switch ou roteador conectado à porta LAN do NVR, certifique-se de que o endereço IP da câmera e do NVR estejam no mesmo segmento de rede.
- se o NVR suportar portas PoE e a câmera que você deseja adicionar tiver sido conectada à porta PoE do NVR, certifique-se de que a função DHCP da câmera esteja habilitada.
- Se a câmera que você deseja adicionar estiver ativada e o nome de usuário e a senha forem diferentes daqueles do NVR,  que em (%s) , digite as informações relevantes, e clique em **Adicionar**.



Padrão de desbloqueio Rede Câmera Nuvem

Câmera online 

<input checked="" type="checkbox"/>	No.	Endereço IP	Modelo	Status	S/N	Protocolo	Porta	Operação
<input checked="" type="checkbox"/>	1	192.168.1.101	IC6	Online	████	ONVIF	6688	
<input checked="" type="checkbox"/>	2	192.168.1.102	IT6	Online	████	ONVIF	6688	
<input checked="" type="checkbox"/>	3	192.168.1.103	IT6	Online	████	ONVIF	6688	

Adicionar Manual

Câmera adicionada

<input type="checkbox"/>	Canal	Nome do canal	Endereço IP	Modelo	Status	S/N	Protocolo	Porta	Operação

Vazio

Excluir

Anterior Próximo

5 Certifique-se de que o status da nuvem está **Online** e clique em **OK**.

 Dicas

- Se o status da nuvem estiver **Offline**, certifique-se de que o roteador ao qual o NVR está conectado possa acessar a Internet e que a função de filtro esteja desativada.
- Você também pode gerenciar o NVR através do aplicativo TDSEE. Por favor, consulte o **Gerenciamento do aplicativo** neste guia para obter detalhes.

Concluído.

Você pode visualizar o vídeo em tempo real, reproduzir as gravações e gerenciar os dispositivos de monitoramento, etc.

■ Gerenciamento do aplicativo

Depois que o serviço de nuvem do NVR estiver ativado e o status da nuvem estiver online, você pode adicionar e gerenciar o NVR através do aplicativo TDSEE.

❶ Faça o download do aplicativo TDSEE.

Depois que o celular estiver conectado à Internet com sucesso, faça o download e instale o aplicativo **TDSEE** em seu celular escaneando o código QR ou procurando no Google Play ou na App Store.



Código QR

Ou



- ❷ Garantir que o NVR esteja ligado e funcionando corretamente.
- ❸ Execute o aplicativo TDSEE e siga as instruções para completar o registro do usuário. Entre na **página inicial**, depois toque em **Adicionar um dispositivo** ou (⊕) no canto superior direito da página inicial.

🔔 Dicas

Para garantir que a senha de login do NVR possa ser redefinida através do aplicativo TDSEE, favor registrar-se com o endereço de e-mail reservado quando ativado o NVR.

- ❹ Escaneie o código QR na etiqueta na parte inferior do NVR ou escaneie o código QR na página de **Serviço em Nuvem**, depois siga as instruções no aplicativo.

Depois de adicionar o NVR, você pode visualizar remotamente o vídeo em tempo real, reproduzir as gravações e verificar as mensagens de alarme através do aplicativo TDSEE.

■ Gerenciamento Web

Estas séries de NVRs podem ser gerenciadas na interface web.

Ativar

Se o NVR não for ativado, você pode ativá-lo através da interface web. Quando a ativação estiver concluída, você precisa fazer o login novamente.

- ❶ Conecte o computador ao switch ou roteador que está conectado ao NVR.
- ❷ Ajuste o endereço IP do computador para um não utilizado pertencente ao mesmo segmento de rede que o endereço IP do RNMC, mas diferente do endereço IP do RNMC.

O endereço IP de login padrão da NVR é **192.168.1.254**, favor definir o endereço IP do computador para **192.168.1.X** (X indica 2 a 253, e não é utilizado por outros dispositivos).

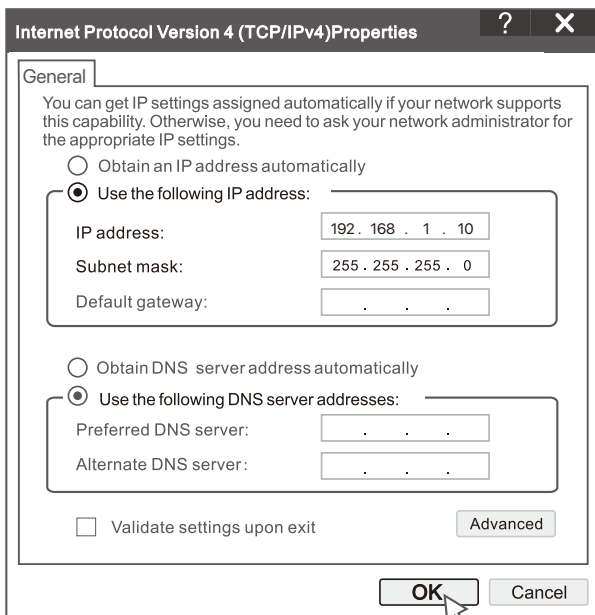

- Inicie um navegador e digite o endereço IP 192.168.1.254 do NVR na barra de endereços. Defina a **Senha**, digite seu **Endereço de e-mail** e clique em **Ativar**.

Pontas

O NVR suporta login HTTPS. Ao acessar sua página de gerenciamento, o navegador pode avisar que o endereço da web não é seguro, apenas ignore e continue.

Ativação do dispositivo

Nome de usuário	<input type="text" value="admin"/>
Senha	<input type="password" value="De 8 a 32 caracteres"/>
Confirmar senha	<input type="password" value="Insira novamente a senha de login"/>
Endereço de e-mail	<input type="text" value="Somente para redefinir a senha"/>

Português ▾

Configurações concluídas. Você pode entrar na interface web do NVR para visualizar o vídeo em tempo real ou configurar o NVR conforme necessário.

A função DHCP do NVR está habilitada. Se houver um servidor DHCP na rede, o endereço IP do NVR pode ser alterado. Consulte o endereço IP real atribuído ao NVR pelo servidor DHCP.

Fazer login na interface web

Consulte as etapas ❶ a ❸ em Ativar para operar.

Perguntas frequentes

Q1. O que devo fazer se o NVR não reproduzir vídeos?

A1.

- Certifique-se de que o HDD está a funcionar corretamente.

Navegue até **Configuration** (Configuração) > **Storage** (Armazenamento) > **HDD**:

- Se o HDD não for detetado, desligue o NVR primeiro, reinstale o HDD e inicialize o NVR.
- Se o HDD não funcionar normalmente, desligue o NVR primeiro, reinstale o HDD e inicialize o NVR. Se o problema persistir, formate o HDD.
- Se a formatação falhar, desligue o NVR primeiro, substitua o HDD e reinicialize o NVR.

- Certifique-se de que o plano de gravação é adequado.

Navegue até **Configuration** (Configuração) > **Storage** (Armazenamento) > **Schedule** (Programação) e certifique-se que:

- A programação de gravação do canal está habilitada.
- O tempo de gravação e o tipo de gravação foram definidos corretamente. Caso contrário, defina e grave-os conforme necessário.

Q2. O que devo fazer se o aplicativo TDSEE não conseguir adicionar o NVR?

A2. Navegue até **Configuration** (Configuração) > **Network** (Rede) > **Cloud Service** (Serviço de nuvem) do NVR para garantir que a função de serviço de nuvem esteja habilitada.

- Se o **Cloud Status** estiver **Online**, verifique se o telemóvel (com o App instalada) está conectado à internet.

- Se o **Cloud Status** estiver **Offline**, tente as seguintes soluções:

- Navegue até **Configuração** > **Rede** > **Internet** para garantir que a configuração dos parâmetros da Internet seja a correta.
- Certifique-se que a porta LAN do NVR esteja conectada corretamente ao lado par (switch ou router).
- Certifique-se de que o router esteja conectado à Internet e que a função de filtro esteja desativada (como filtro MAC e lista negra).
- Certifique-se de que a função do servidor DHCP do router esteja habilitada.

Q3. O que devo fazer se não houver exibição de imagem no canal NVR?

A3. Navegue até **Configuração** > **Canal** > **Câmara** da GUI do NVR, procure Câmara adicionada e verifique o status da câmara do canal.

- Se o status da câmara do canal for **Online**, navegue até **Configuração** > **Canal** > **Imagem** e certifique-se de que **Brilho** e **Contraste** em **Parâmetros de imagem** não sejam ambos 0.

- Se o status da câmara do canal for **Erro**, passe o mouse sobre  para verificar o motivo da exceção e tente as seguintes soluções:

- Se o motivo da exceção for **Nome de utilizador** ou **palavra-passe incorretos**, clique em  e digite novamente o nome de utilizador e a palavra-passe de acesso (login).
- Se o motivo da exceção for **Disconnected** (Desconectado), certifique-se de que a conexão entre o NVR e a câmara esteja funcional e que o cabo Ethernet não esteja solto.
- Excluir ou redefinir a câmara e adicioná-la novamente.
- Desligue a câmara e reinicie-a.

Q4. O que devo fazer se o NVR não conseguir encontrar a câmara?

A4: Se o NVR suportar a porta PoE e a câmara tiver sido conectada à porta PoE do NVR, tente as seguintes soluções:

- Conecte o computador e a câmara à mesma rede e ative a função DHCP da câmara (através da ferramenta de gestão do cliente, como ONVIF Device Manager ou interface de utilizador da web da câmara para configuração).

- Se a câmara for de terceiros, certifique-se de que a câmara suporte ONVIF, que o ONVIF esteja ativado e que um administrador com o nome de utilizador admin tenha sido adicionado à lista de utilizadores.

Se a câmara foi conectada ao lado LAN do NVR, tente as seguintes soluções:

- Certifique-se que a câmara esteja a funcionar corretamente e que ela esteja conectada corretamente ao switch ou router conectado ao NVR, e que o cabo Ethernet esteja firme.

- Certifique-se de que o endereço IP da câmara esteja no mesmo segmento de rede que o endereço IP LAN do NVR (através da ferramenta de gerenciamento do cliente, como ONVIF Device Manager ou interface do usuário da web da câmara para configuração).

- Se a câmara for de terceiros, certifique-se de que a câmara suporte ONVIF, que o ONVIF esteja ativado e que um administrador com o nome de utilizador admin tenha sido adicionado à lista de utilizadores.

Se o problema persistir, entre em contato com o Apoio Técnico da Tenda.

Română

Conținutul pachetului

- NVR x 1
- 1 adaptor de alimentare
- Mouse x 1
- Pachetul de instalare x 1
(Șurub: diametru filet: 3,5 mm, lungime: 5 mm; diametru cap: 6,5 mm)
- Ghid de instalare rapidă x 1

Aspect

Aceste serii de NVR includ NVR cu carcasă din plastic și NVR cu carcasă metalică.

Indicator cu LED

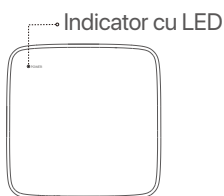

Indicator LED unic
(Exemplu: N3L-8H)

Indicator cu LED	Descriere
POWER	Albastru continuu: se inițializează.
	Verde continuu: înregistrare NVR.
	Verde intermitent: NVR funcționează corect, dar nu înregistrează.
	Roșu continuu: NVR defect (portul LAN deconectat, sau HDD defect).

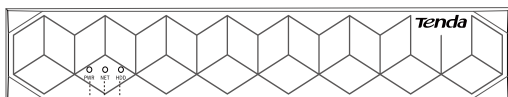

Indicatoare LED multiple (Exemplu: N3104-4P)

PWR
NET
HDD

Indicator cu LED	Descriere
PWR	Fix aprins: Pornit.
	Oprit: Pornit incorect.
NET	Fix aprins: portul LAN conectat.
	Oprit: portul LAN a fost deconectat.
HDD	Fix aprins: HDD funcționează corect.
	Clipește: HDD defect (de exemplu, HDD nu este formatat.)
	Oprit: Nu a fost detectat niciun HDD.

Panoul de jos

💡 sfaturi

Găuri de montare pe perete: utilizate pentru a fixa dispozitivul pe perete.

Materialele de montare pe perete sunt auto-pregătite. Specificații recomandate ale șuruburilor și ancorelor din plastic:

Șurub: diametru filet: 3 mm, lungime: 14 mm; diametru cap: 5.2 mm

Ancoră din plastic: diametru interior: 6,0 mm; lungime: 26,4 mm

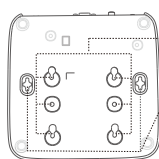

orificiu pentru șuruburi HDD
Orificii de montare pe perete

HDD screw holes

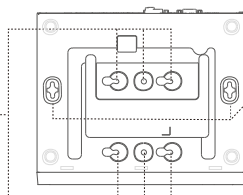

Orificii de montare pe perete

Carcasă din plastic NVR (Exemplu: N3L-8H)

Carcasă metalică NVR (Exemplu: N3104-4P)

Panoul din spate

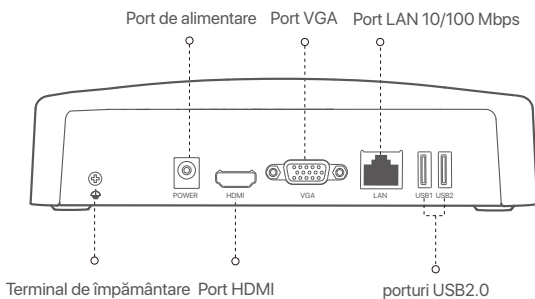

NVR obișnuit (Exemplu: N3L-8H)

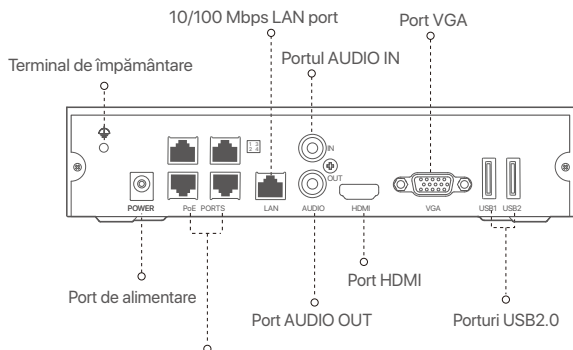

PoE NVR (Exemplu: N3104-4P)



Porturi de negociere automată de 10/100 Mbps pentru alimentare PoE și transmisie de date.

Port	Descriere
	Terminal de împământare. Conectați borna de împământare a NVR-ului la pământ sau la borna de împământare a clădirii cu un cablu de împământare pentru a preveni deteriorarea NVR-ului de electricitate statică sau fulger.
POWER	Port de alimentare. Utilizați adaptorul de alimentare inclus pentru a porni NVR-ul.
PoE PORTS	Port Fast Ethernet, care acceptă sursa de alimentare IEEE 802.3af/at PoE. Folosit pentru conectarea la camere.  sfaturi - Cablu Ethernet recomandat: CAT 5 sau mai bun. - Distanța de alimentare: <ul style="list-style-type: none"> • Mod normal (implicit): Până la 100 m • Mod cu rază lungă de acțiune: Până la 250 m
LAN	Port LAN Fast Ethernet. Folosit pentru conectarea la dispozitive precum routerul și comutatorul.
AUDIO IN	Port de intrare audio. Folosit pentru conectarea la dispozitivele de intrare audio, cum ar fi pickup-urile.
AUDIO OUT	Port de ieșire audio. Folosit pentru conectarea la dispozitive de ieșire audio, cum ar fi difuzoarele active.
HDMI	Port HDMI. Conectați monitorul sau televizorul la acest port folosind un cablu HDMI pentru ieșire audio și video.
VGA	Port VGA. Conectați monitorul la acest port folosind un cablu VGA pentru ieșire video.
USB	Port USB 2.0. Folosit pentru conectarea la dispozitive precum un mouse și un dispozitiv de stocare USB.

I Instalați HDD-ul

Aspectul NVR-urilor pot varia în funcție de modele. Următoarele informații sunt doar orientative. Vă rugăm instalați un HDD compatibil cu modelul pe care l-ați achiziționat de fapt.

Acest produs nu include un HDD. Vă recomandăm să utilizați HDD-ul dedicat pentru supraveghere. Este posibil să aveți nevoie de o șurubelniță. Vă rugăm să o aveți la îndemână.

Sugestii

Când instalați sau înlocuiți HDD-ul, vă rugăm să întrerupeți alimentarea NVR-ului, altfel HDD-ul poate să nu fie detectat sau chiar să fie deteriorat.

- Desfaceți șuruburile din partea de jos, apoi scoateți capacul NVR-ului. Păstrați șuruburile.

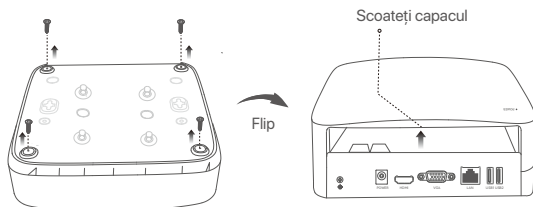

Carcasă din plastic NVR (Exemplu: N3L-8H)

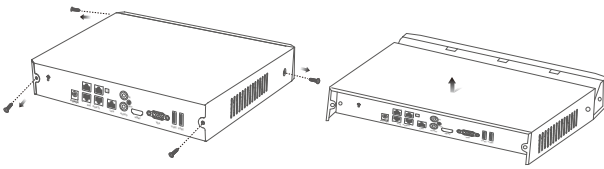

Carcasă metalică NVR (Exemplu: N3104-4P)

- 2 Scoateți 2 șuruburi din pachetul de instalare a NVR-ului și înșurubați-le în cele două găuri, cele mai apropiate de conectorul SATA. Lăsați aproximativ 2 mm între capul șurubului și HDD, pentru instalarea ulterioară.

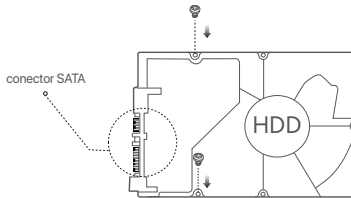

- 3 Aliniați conectorul SATA al HDD-ului cu slotul SATA de pe placa de bază a NVR-ului, apoi introduceți HDD-ul în slot până când este bine fixat.

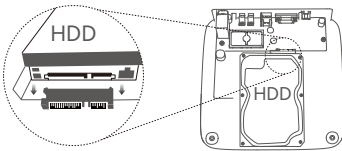

Carcasă din plastic NVR (Exemplu: N3L-8H)

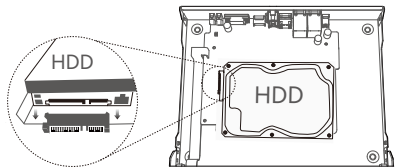

Carcasă metalică NVR (Exemplu: N3104-4P)

- 4 Scoateți șuruburile rămase din pachetul de instalare NVR și înșurubați-le în orificiile de prindere ale HDD, pentru a-l fixa.

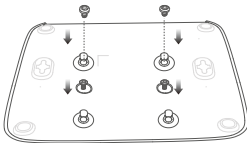

Carcasă din plastic NVR (Exemplu: N3L-8H)

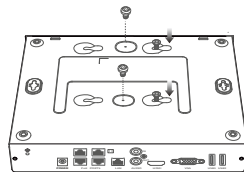

Carcasă metalică NVR (Exemplu: N3104-4P)

- 5 Montarea capacului cu șuruburile păstrate de la scoaterea capacului.

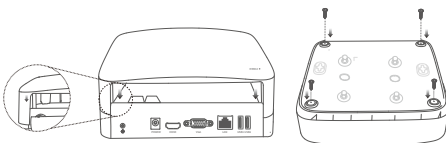

Carcasă din plastic NVR (Exemplu: N3L-8H)

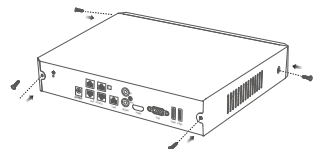

Carcasă metalică NVR (Exemplu: N3104-4P)

II Conectați dispozitivul

Topologie NVR obișnuită (Exemplu: N3L-8H)

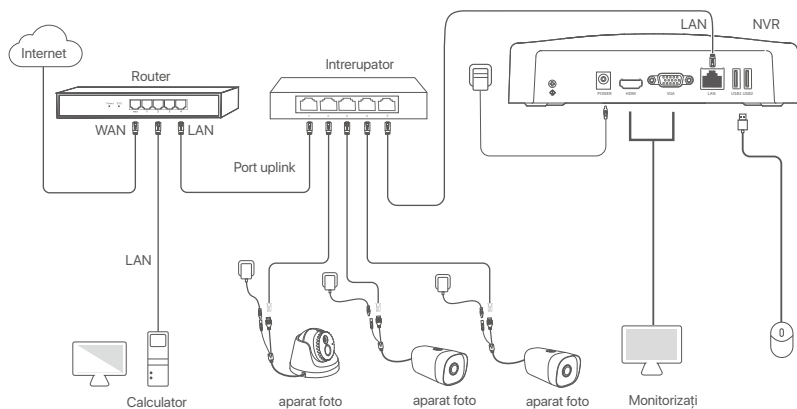

Topologie PoE NVR (Exemplu: N3104-4P)

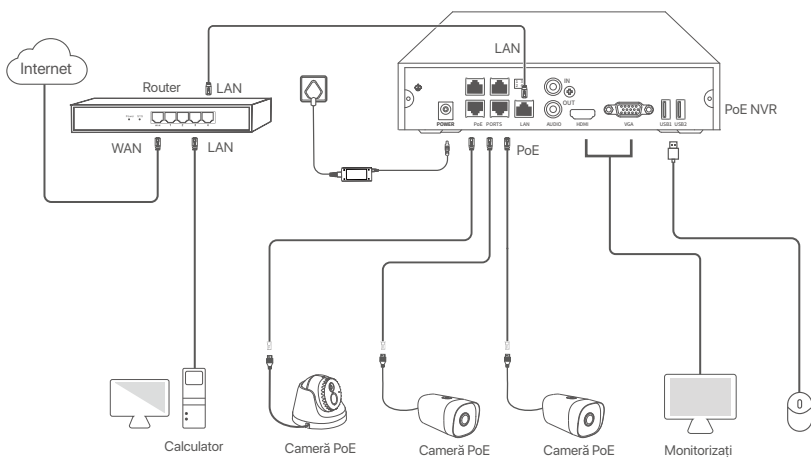

III Configurație de bază

■ Gestionare locală

Pornire

💡 Sugestii

Utilizați adaptorul de alimentare inclus, pentru a alimenta NVR-ul. O sursă de alimentare cu curent care nu este în parametri va face ca NVR-ul să nu funcționeze corect sau chiar îl poate deteriora.



Conectați adaptorul de alimentare de inclus la portul de alimentare al NVR și conectați adaptorul de alimentare la priza de de curent pentru a porni NVR-ul.

Oprire

⚠ Notă

Nu întrerupeți direct sursa de alimentare a NVR-ului pentru oprire forțată, în caz contrar, HDD-ul poate fi deteriorat, video-clipurile se pot pierde sau NVR-ul se poate deteriora.

După conectarea mouse-ului și a monitorului la NVR, efectuați următoarele setări pe interfața de utilizare web a NVR-ului (ieșiți din interfața ecran complet):

Dați click pe () în colțul din dreapta-sus, dați click pe **Oprire**() și apoi dați click pe **OK**. Când apare pe ecran mesajul "**Dispozitivul este Oprit. Vă rugăm să Opriti Curentul**", puteți scoate din priză adaptorul de alimentare al NVR-ului.

Configurare rapidă

După ce conectați mouse-ul și monitorul la NVR, puteți efectua o configurare rapidă.

Interfața de utilizare web a NVR-ului poate să difere în funcție de model. Interfața de utilizare web utilizată este cea mai des întâlnită. N3L-8H din NVR este folosit ca exemplu.

- 1 Setati **Parola de conectare**, introduceți **Adresă e-mail**, apoi dați click pe **Activați**.

Activarea Dispozitivului ⊞ Oprire

Nume de utilizator

Parolă

Confirmare parolă

Adresă email

- 2 Dacă doriți să utilizați un model grafic pentru a debloca interfața de utilizare web, vă rugăm să îl desenați. În caz contrar, faceți clic pe **Nu utilizați modelul de deblocare** și treceți la pasul ③.

Model de Deblocare Rețea Cloud

Desenați un Model de Deblocare



Redesenați

- 3 Asigurați-vă că starea conexiunii este **Conectat** și activați sau dezactivați funcția **Adăugare automată a camerelor LAN**, după caz.
- Dacă doriți să adăugați automat camerele în rețeaua LAN a NVR-ului, faceți clic pe **Următorul**. Treceți la pasul 4.
 - Dacă doriți să adăugați manual camerele în rețeaua LAN a NVR-ului, puteți dezactiva funcția **Adăugare automată a camerelor LAN** și faceți clic pe **Următorul**.

Sugestii

Dacă starea conexiunii este **Deconectată**, încercați următoarele soluții:

- Verificați dacă conexiunea portului LAN al NVR-ului este normală.
- Asigurați-vă că funcția de server DHCP a routerului la care este conectat NVR-ul este activată.

4 Adăugați camera.

Selectați camera pe care doriți să o adăugați în lista **Cameră online** și faceți clic pe **Adăugare**. Când camerele apar în lista **Cameră adăugată** și statusul este **Online**, faceți clic pe **Următorul**.

Sugestii

- Dacă camera pe care doriți să o adăugați a fost conectată la comutatorul sau routerul care este conectat la portul LAN al NVR-ului, vă rugăm să vă asigurați că adresa IP a camerei și a NVR-ului sunt în același segment de rețea.
- Dacă NVR-ul acceptă porturi PoE, iar camera pe care doriți să o adăugați a fost conectată la portul PoE al NVR-ului, vă rugăm să vă asigurați că funcția DHCP a camerei este activată.
- Dacă camera pe care doriți să o adăugați este activată și numele de utilizator și parola sunt diferite de cele ale NVR-ului, faceți clic pe (%s) , introduceți informațiile relevante și faceți clic pe **Adăugare**.

No.	Adresă IP	Model	Stare	N/S	Protocol	Port	Operare
<input checked="" type="checkbox"/>	1	192.168.1.101	IC6	Online	■	ONVIF	6688 ⊕
<input checked="" type="checkbox"/>	2	192.168.1.102	IT6	Online	■	ONVIF	6688 ⊕
<input checked="" type="checkbox"/>	3	192.168.1.103	IT6	Online	■	ONVIF	6688 ⊕

5 Asigurați-vă că starea pentru cloud este **Online** și faceți clic pe **OK**.

Sugestii

- Dacă starea pentru cloud este **Deconectat**, vă rugăm să vă asigurați că routerul la care este conectat NVR-ul poate accesa internetul și că funcția de filtrare este dezactivată.
- De asemenea, puteți gestiona NVR-ul prin intermediul aplicației TDSEE. Vă rugăm să consultați Gestionarea aplicației din acest ghid pentru detalii.

Finalizat.

Puteți să previzualizați înregistrările video în timp real, să redați înregistrările și să gestionați dispozitivele de monitorizare etc.

■ Gestionarea aplicației

După ce serviciul cloud al NVR este activat și starea cloud este Online, puteți adăuga și gestiona NVR-ul prin intermediul Aplicației TDSEE.

① Descărcați Aplicația TDSEE.

După ce telefonul mobil este conectat la internet, descărcați și instalați aplicația TDSEE pe telefon, prin scanarea codului QR sau prin căutarea **TDSEE** în Google Play sau în App Store.



Cod QR

Sau



② Asigurați-vă că NVR-ul este pornit și funcționează corect.

③ Rulați aplicația TDSEE și urmați instrucțiunile pentru a finaliza înregistrarea utilizatorului. Intrați pe pagina de **Pornire** apoi alegeți **Adăugați un dispozitiv** sau (⊕) în colțul din dreapta sus al paginii de pornire.

🔔 Sugestii

Pentru a vă asigura că parola de conectare a NVR-ului poate fi resetată prin intermediul aplicației TDSEE, vă rugăm să vă înregistrați cu Adresă e-mail rezervată la activarea NVR-ului.

④ Scanați codul QR de pe eticheta din partea inferioară a NVR-ului sau scanați codul QR de pe pagina **Serviciu cloud** , apoi urmați instrucțiunile din aplicație.

După ce ați adăugat NVR-ul, puteți previzualiza de la distanță imagini video în timp real, puteți reda înregistrările și puteți verifica mesajele de alarmă prin intermediul aplicației TDSEE.

■ Administrare web

Aceste serii de NVR-uri pot fi gestionate din interfața de utilizare web.

Activați

Dacă NVR-ul nu este activat, îl puteți activa din interfața de utilizare web. După ce activarea s-a finalizat trebuie să vă conectați din nou.

① Conectați calculatorul la switch-ul sau routerul care este conectat la NVR.

② Setati o noua adresa IP a calculatorului la una care nu este utilizată, aparținând aceleiași segment ca și adresa IP a NVR, dar diferiți de a acestuia.

Adresa IP de conectare implicită a NVR este **192.168.1.254**, Vă rugăm să setați adresa IP a computerului la **192.168.1.X** (X indică un număr de la 2 la 253 și nu este utilizat de alte dispozitive).

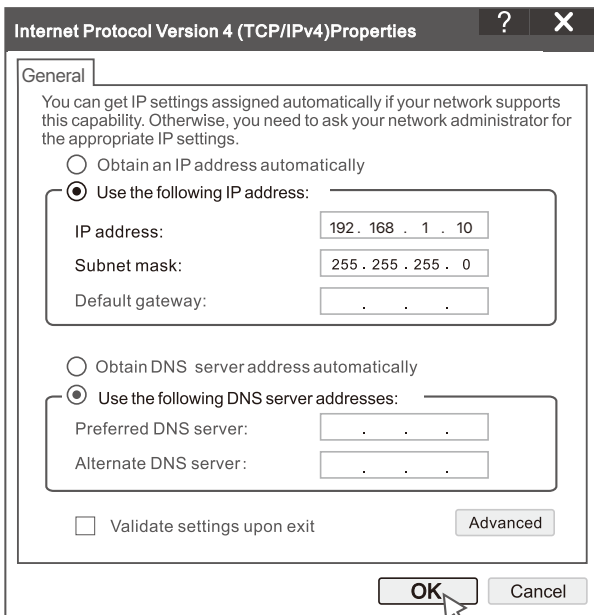

- Deschideți un browser și introduceți adresa IP 192.168.1.254 a NVR-ului în bara de adrese. Setati **Parola**, introduceți **Adresă email** și faceți clic pe **Activați**.

sfaturi

NVR-ul acceptă autentificare HTTPS. Când accesați pagina de gestionare a acestuia, browserul vă poate solicita că adresa web nu este sigură, ignorați-o și continuați.

Activarea Dispozitivului

Nume de utilizator	<input type="text" value="admin"/>
Parolă	<input type="password" value="Între 8 și 32 caractere"/>
Confirmare parolă	<input type="password" value="Reintroduceți parola de conectare"/>
Adresă email	<input type="text" value="Doar pentru resetarea parolei"/>
<input type="button" value="Activați"/>	
Română ▾	

Setări finalizate. Puteți accesa interfața de utilizare web a NVR-ului pentru a previzualiza videoclipuri în timp real sau pentru a configura NVR-ul după cum este necesar.

Funcția DHCP a NVR-ului este activată. Dacă există un server DHCP în rețea, adresa IP a NVR-ului poate fi schimbată. Vă rugăm să consultați adresa IP reală atribuită NVR-ului de către serverul DHCP.

Conectați-vă la interfața de utilizare web

Consultați pașii de la ❶ la ❷ din **Activare** pentru a funcționa.

Întrebări frecvente

Î1. Ce ar trebui să fac dacă nu există niciun videoclip de redare pe NVR?

R1.

- Asigurați-vă că HDD-ul funcționează corect.

Navigați la **Configurare > Stocare > HDD**:

- Dacă HDD nu este detectat, opriți mai întâi NVR-ul, reinstalați HDD-ul și porniți NVR-ul.
- Dacă HDD-ul este anormal, opriți mai întâi NVR-ul, reinstalați HDD-ul și porniți NVR-ul. Dacă problema persistă, formatați HDD-ul.
- Dacă formatarea eșuează, opriți mai întâi NVR-ul, înlocuiți HDD-ul și porniți NVR-ul.
- Asigurați-vă că planul de înregistrare este corespunzător.

Navigați la **Configurare > Stocare > Program** și asigurați-vă că:

- Programul de înregistrare a canalelor este activat.
- Timpul de înregistrare și tipul de înregistrare au fost setate corect. Dacă nu, setați-le și salvați-le după cum este necesar.

Î2. Ce trebuie să fac dacă aplicația TDSEE nu reușește să adauge NVR-ul?

R2. Navigați la **Configurare > Rețea > Serviciu cloud** al NVR, pentru a vă asigura că funcția de serviciu cloud este activată.

- Dacă **Starea Cloud** este **Online**, asigurați-vă că telefonul mobil (cu aplicația instalată) este conectat la internet.

- Dacă **Starea cloud** este **Offline**, încercați următoarele soluții:

- Navigați la **Configurare > Rețea > Internet**, pentru a vă asigura că configurația parametrilor de internet este corectă.
- Asigurați-vă că portul LAN al NVR este conectat corect la partea de peer (comutator sau router).
- Asigurați-vă că routerul este conectat la internet și că funcția de filtrare este dezactivată (cum ar fi filtrul MAC și lista neagră).
- Asigurați-vă că funcția de server DHCP a routerului este activată.

Î3. Ce ar trebui să fac dacă nu se afișează nicio imagine pe canalul NVR?

A3. Navigați la **Configurare > Canal > Cameră** din GUI a NVR, găsiți **Cameră adăugată** și verificați starea camerei de pe canal.

- Dacă starea camerei canalului este **Online**, navigați la **Configurare > Canal > Imagine** și asigurați-vă că **Luminozitate** și **Contrast** din cadrul **Parametrii imaginii** nu sunt ambele 0.

- Dacă starea camerei canalului este **Eroare**, treceți cu mouse-ul peste , pentru a verifica motivul excepției și încercați următoarele soluții:

- Dacă motivul excepției este **Nume de utilizator sau parolă incorecte**, faceți clic pe  și introduceți din nou numele de utilizator și parola de conectare.
- Dacă motivul de excepție este **Deconectat**, asigurați-vă că conexiunea dintre NVR și cameră este normală și că nu este slăbit cablul Ethernet.
- Ștergeți sau resetați camera și adăugați-o din nou.
- Opriți camera și reporniți-o.

Î4. Ce ar trebui să fac dacă NVR nu poate găsi camera?

R4. Dacă NVR acceptă portul PoE, iar camera a fost conectată la portul PoE al NVR, încercați următoarele soluții:

- Conectați computerul și camera la aceeași rețea și activați funcția DHCP a camerei (prin intermediul instrumentului de gestionare a clientului, cum ar fi ONVIF Device Manager sau interfața de utilizator web a camerei pentru configurare).

- În cazul în care camera este o cameră de la o terță parte, asigurați-vă că aceasta acceptă ONVIF și că ONVIF este activat, iar un administrator cu numele de utilizator admin a fost adăugat în lista de utilizatori.

În cazul în care camera a fost conectată la partea LAN a NVR, încercați următoarele soluții:

- Asigurați-vă de funcționarea corectă a camerei și că aceasta este conectată corect la comutatorul sau la router-ul care este conectat la NVR, iar cablul Ethernet este strâns.

- Asigurați-vă că adresa IP a camerei se află în același segment de rețea cu adresa IP LAN a NVR (prin intermediul instrumentului de gestionare a clientului, cum ar fi ONVIF Device Manager sau interfața de utilizator web a camerei pentru configurare).

- În cazul în care camera este o cameră de la o terță parte, asigurați-vă că aceasta acceptă ONVIF și că ONVIF este activat, iar un administrator cu numele de utilizator admin a fost adăugat în lista de utilizatori.

Dacă problema persistă, vă rugăm să contactați serviciul de asistență tehnică Tenda.

Русский

Содержимое упаковки

- Видеорегистратор x 1
- Адаптер питания x 1
- Мышь x 1
- Установочный пакет x 1
(Винт: диаметр резьбы: 3,5 мм, длина: 5 мм, диаметр головки: 6,5 мм)
- Краткое руководство по установке x 1

Появление

Эти серии сетевых видеорегистраторов включают NVR в пластиковом корпусе и NVR в металлическом корпусе.

Светодиодный индикатор



Один светодиодный индикатор (пример: N3L-8H)

Светодиодный индикатор	Описание
POWER	Сплошной синий: Инициализация.
	Сплошной зеленый: запись NVR.
	Мигает зеленым: NVR работает правильно, но не записывает.
	Сплошной красный: NVR неисправен (отключен порт LAN, или неисправность жесткого диска).

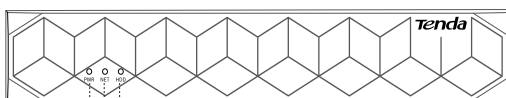

Несколько светодиодных индикаторов (пример: N3104-4P)

PWR.....
NET.....
HDD.....

Светодиодный индикатор	Description
PWR	Горит постоянно: питание включено.
	Не горит: питание включено неправильно.
NET	Горит постоянно: порт LAN подключен.
	Не горит: порт LAN отключен.
HDD	Горит постоянно: жесткий диск работает нормально.
	Мигает: жесткий диск неисправен (например, жесткий диск не отформатирован).
	Не горит: жесткий диск не обнаружен.

Нижняя панель

Советы

Отверстия для настенного монтажа: используются для крепления устройства к стене.

Материалы для настенного монтажа изготавливаются самостоятельно. Рекомендуемые характеристики пластиковых винтов и анкеров:

Винт: диаметр резьбы: 3 мм, длина: 14 мм, диаметр головки: 5,2 мм

Пластиковый анкер: внутренний диаметр: 6,0 мм; длина: 26,4 мм

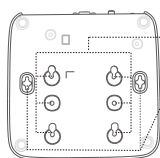

Отверстие для жесткого диска

Отверстия для настенного монтажа

Отверстие для жесткого диска

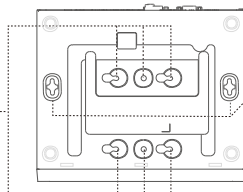

Отверстия для настенного монтажа

Пластиковый корпус NVR (пример: N3L-8H)

Металлический корпус видеорегистратора (пример: N3104-4P)

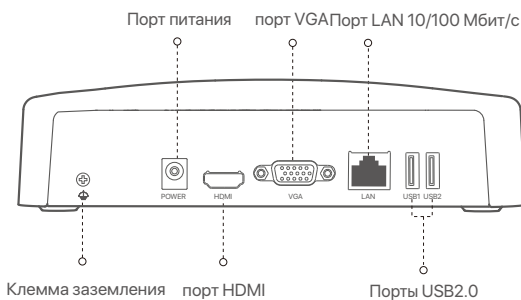

Задняя панель

Обычный сетевой видеорегистратор (пример: N3L-8H)

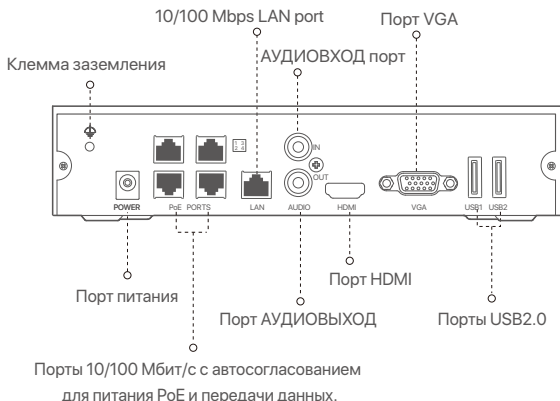

PoE NVR (пример: N3104-4P)



Порт	Описание
	Клемма заземления. Подключите клемму заземления NVR к земле или клемме заземления здания с помощью заземляющего кабеля, чтобы предотвратить повреждение NVR статическим электричеством или молнией.
POWER	Порт питания. Используйте прилагаемый адаптер питания для включения NVR.
PoE PORTS	Порт Fast Ethernet, поддерживающий питание IEEE 802.3af/at PoE. Используется для подключения к камерам.  Советы - Рекомендуемый кабель Ethernet: CAT 5 или выше. - Расстояние источника питания: • Нормальный режим (по умолчанию): до 100 м • Режим дальнего действия: до 250 м
LAN	Порт Fast Ethernet LAN. Используется для подключения к таким устройствам, как маршрутизатор и коммутатор.
AUDIO IN	Порт аудиовхода. Используется для подключения к устройствам ввода звука, например звукозаписывающим устройствам.
AUDIO OUT	Порт аудиовыхода. Используется для подключения к устройствам вывода звука, например активным динамикам.
HDMI	порт HDMI. Подключите монитор или телевизор к этому порту с помощью кабеля HDMI для вывода звука и видео.
VGA	порт VGA. Подключите монитор к этому порту с помощью кабеля VGA для видеовыхода.
USB	порт USB 2.0. Используется для подключения к таким устройствам, как мышь и USB-накопитель.

I Установка жесткого диска

Внешний вид NVRs может различаться в зависимости от модели. Следующая информация предназначена только для справки. Пожалуйста, установите HDD соответствующей модели, которую вы фактически приобрели.

В комплект не входит жесткий диск. Рекомендуется использовать специальный жесткий диск для видеонаблюдения. Вам может понадобиться отвертка. Подготовьте самостоятельно.

Инструкции

Во время установки или замены жесткого диска отключайте источник питания сетевого видеорегистратора. В противном случае это может привести к сбою обнаружения и даже повреждению видеорегистратора.

- Открутите винты в нижней части сетевого видеорегистратора и снимите крышку. Сохраните винты для дальнейшего использования.

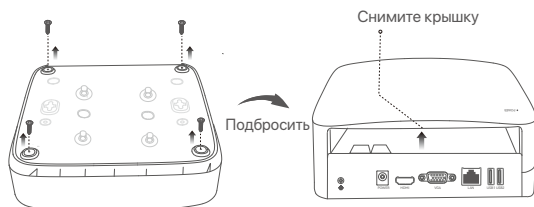

Пластиковый корпус NVR (пример: N3L-8H)

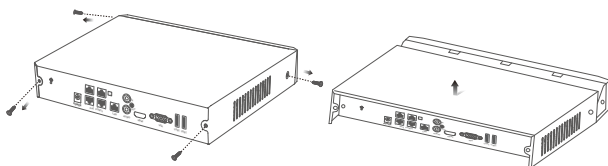

Металлический корпус видеорегистратора (пример: N3104-4P)

- 2 Возьмите 2 винта из установочного комплекта сетевого видеорегистратора и вкрутите их в два ближайших к коннектору SATA винтовых отверстия. Оставьте между головкой винта и сетевым видеорегистратором расстояние около 2 мм для последующей установки.

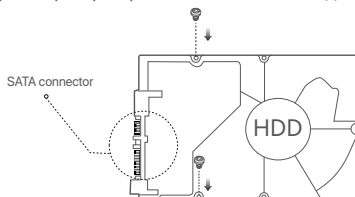

- 3 Совместите коннектор SATA сетевого видеорегистратора с разъемом SATA материнской платы видеорегистратора, вставьте в разъем и надежно закрепите жесткий диск.

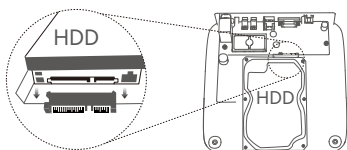

Пластиковый корпус NVR (пример: N3L-8H)

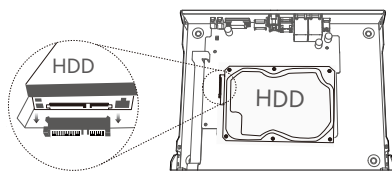

Металлический корпус видеорегистратора (пример: N3104-4P)

- 4 Возьмите оставшиеся винты из установочного комплекта сетевого видеорегистратора и вкрутите их в винтовые отверстия жесткого диска, чтобы закрепить его.

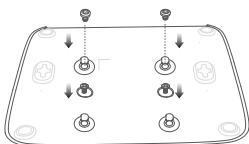

Пластиковый корпус NVR (пример: N3L-8H)

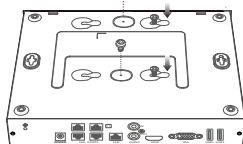

Металлический корпус видеорегистратора (пример: N3104-4P)

- 5 Закрепите крышку с помощью снятых винтов.

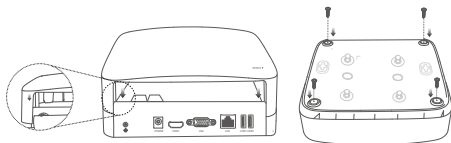

Пластиковый корпус NVR (пример: N3L-8H)

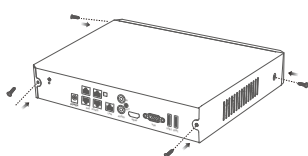

Металлический корпус видеорегистратора (пример: N3104-4P)

II Подключение устройства

Обычная топология NVR (пример: N3L-8H)

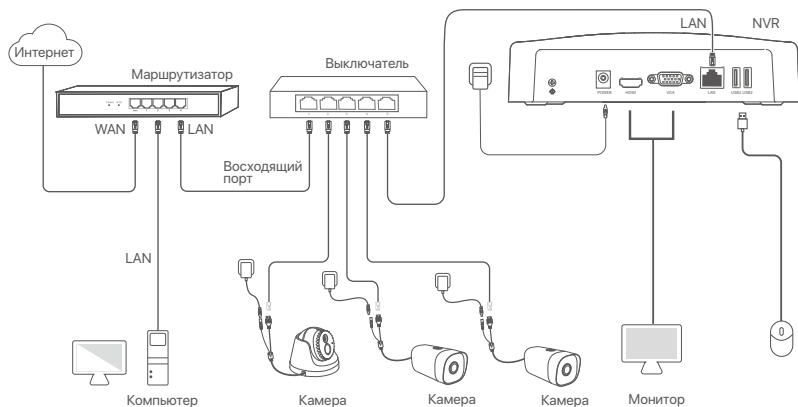

Топология PoE NVR (пример: N3104-4P)

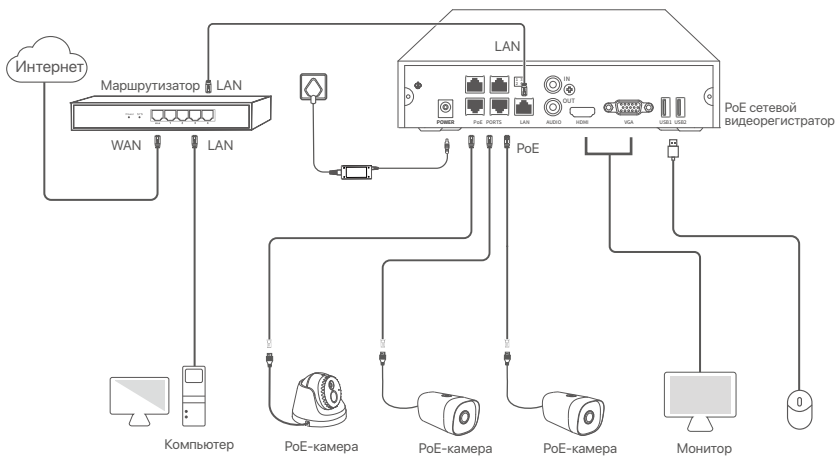

III Базовая конфигурация

■ Управление на устройстве

Запуск

💡 Инструкции

Для включения видеорегистратора используйте адаптер питания из комплекта поставки. Неисправность источника питания может привести к сбою в работе видеорегистратора и даже его повреждению.



Подключите адаптер питания прилагаемый к порту питания сетевого видеорегистратора и вставьте адаптер питания в розетку для запуска сетевого видеорегистратора.

Отключение

⚠ Примечание

Не отключайте от сети адаптер питания, чтобы ускорить выключение видеорегистратора. Это может привести к повреждению жесткого диска, потери видео и даже поломке видеорегистратора.

После подключения к видеорегистратору мышки и монитора настройте пользовательский видео-интерфейс (необходимо выйти из полноэкранный режима):

Нажмите () в правом верхнем углу, затем нажмите **Выключить** () и **ОК**. Когда на экране появится напоминание **Устройство выключено. Отключите питание**, отключите адаптер питания сетевого видеорегистратора от питания.

Быстрый запуск

Быстрый запуск будет доступен после подключения мышки и монитора к сетевому видеорегистратору.

Пользовательский веб-интерфейс видеорегистратора может отличаться в зависимости от модели. Ориентируйтесь на фактический пользовательский веб-интерфейс. В качестве примера здесь приведена модель видеорегистратора N3L-8H.

- 1 Установите **Пароль учетной записи** для входа, введите ваш **Адрес эл. почты** и нажмите **Активировать**.

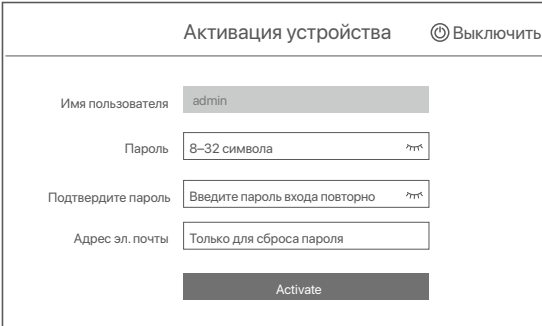

Активация устройства ⏻ Выключить

Имя пользователя

Пароль

Подтвердите пароль

Адрес эл. почты

Activate

- 2 Нарисуйте графический ключ для разблокировки пользовательского веб-интерфейса с его помощью. В противном случае нажмите **Не использовать графический ключ** и перейдите к шагу 3.

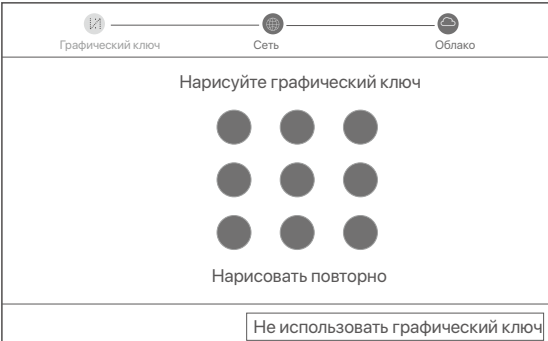

Графический ключ Сеть Облако

Нарисуйте графический ключ

● ● ●
● ● ●
● ● ●

Нарисовать повторно

- 3 Убедитесь, что для статуса подключения установлено значение **Подключено**, и включите или отключите функцию **Добавить камеры LAN автоматически** согласно требованиям.
- Чтобы автоматически добавить камеры на стороне LAN видеорегистратора, нажмите **Далее**. Перейдите к шагу 3.
 - Чтобы вручную добавить камеры на стороне LAN видеорегистратора, выключите функцию **Добавить камеры LAN автоматически** и нажмите **Далее**.

Инструкции

Если для статуса подключения установлено значение Отключен, попробуйте следующие решения:

- Убедитесь, что подключение LAN-порта сетевого видеорегистратора установлено корректно.
- Убедитесь, что включена функция DHCP-сервера маршрутизатора, к которому подключен сетевой видеорегистратор.

4 Добавьте камеру.

Выберите камеру, которую необходимо добавить в список **Камера онлайн**, и нажмите **Добавить**. Когда камера появится в списке **Добавленная камера** со статусом **Онлайн**, нажмите **Далее**.

Инструкции

- Если камера, которую вы хотите добавить, была подключена к коммутатору или маршрутизатору, который подключен к порту LAN сетевого видеорегистратора, убедитесь, что IP-адрес камеры и сетевого видеорегистратора находится в одном сегменте сети.
- Если сетевой видеорегистратор поддерживает порты PoE, а камера, которую вы хотите добавить, была подключена к порту PoE сетевого видеорегистратора, убедитесь, что функция DHCP камеры включена.
- Если камера, которую необходимо добавить, активирована, а имя пользователя и пароль отличаются от указанных для видеорегистратора, нажмите (+), введите соответствующие данные и нажмите **Добавить**.

No.	IP-Адрес	Модель	Статус	Серийный №	Протокол	Порт	Порядок действия
<input checked="" type="checkbox"/> 1	192.168.1.101	IC6	Online	██████	ONVIF	6688	<input type="checkbox"/> (+)
<input checked="" type="checkbox"/> 2	192.168.1.102	IT6	Online	██████	ONVIF	6688	<input type="checkbox"/> (+)
<input checked="" type="checkbox"/> 3	192.168.1.103	IT6	Online	██████	ONVIF	6688	<input type="checkbox"/> (+)

5 Убедитесь, что для статуса облака установлено значение **Онлайн** и нажмите **ОК**.

Инструкции

- Если для статуса облака установлено значение Отключено, убедитесь, что маршрутизатор, к которому подключен сетевой видеорегистратор, имеет доступ в Интернет и что отключена функция фильтра.
- Сетевым видеорегистратором также можно управлять в приложении TDSEE. Для получения подробной информации см. раздел руководства Управление приложением.

Выполнено.

Вы можете просматривать видео в реальном времени, воспроизводить записи, управлять устройствами мониторинга и др.

■ Управление приложением

Вы можете добавить сетевой видеорегистратор и управлять им в приложении TDSEE, когда облачный сервис видеорегистратора будет включен, а для статуса облака установлено значение Онлайн.

1 Загрузите приложение TDSEE.

После подключения мобильного телефона к Интернету загрузите и установите приложение TDSEE на мобильном телефоне, отсканировав QR-код или путем поиска TDSEE в Google Play либо App Store.



QR код



Или



- 2 Убедитесь, что сетевой видеорегистратор включен и работает корректно.
- 3 Откройте приложение TDSEE и выполните регистрацию пользователя согласно инструкциям. Войдите на страницу **Главная**, затем нажмите **Добавить устройство** или (⊕) в правом верхнем углу страницы.

🔗 Инструкции

При регистрации используйте адрес эл. почты для удобства сброса пароля учетной записи в приложении TDSEE после активации сетевого видеорегистратора.

- 4 Отсканируйте QR-код на этикетке на нижней стороне сетевого видеорегистратора или QR-код на странице **Облачный сервис**, а затем следуйте инструкциям в приложении. После добавления сетевого видеорегистратора вы сможете удаленно просматривать видео в реальном времени, воспроизводить записи и проверять сообщения сигнализации в приложении TDSEE.

■ Веб-управление

Видеорегистраторами этой серии можно управлять в пользовательском веб-интерфейсе.

Активация

Если видеорегистратор не активирован, его можно активировать через пользовательский веб-интерфейс. После завершения активации Вам необходимо снова войти в систему.

- 1 Подключите компьютер к коммутатору или маршрутизатору, подключенному к видеорегистратору.
- 2 Установите неиспользованный IP-адрес компьютера, сегмент сети которого совпадает с указанным для IP-адреса видеорегистратора, но отличается от него.
IP-адрес входа видеорегистратора по умолчанию – 192.168.1.254. Настройте 192.168.1.X в качестве IP-адреса компьютера (X означает от 2 до 253 и не используется другими устройствами).

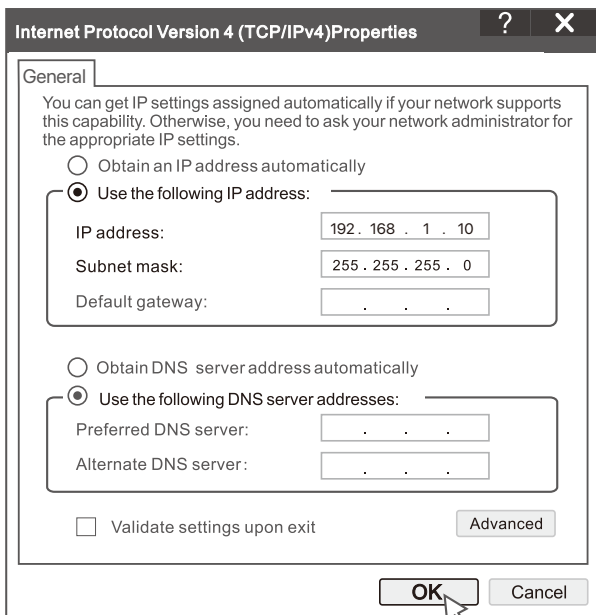



- 3 Откройте браузер и введите в адресной строке IP-адрес 192.168.1.254 видеорегистратора. Установите **Пароль**, введите ваш **Адрес эл. почты** и нажмите **Активировать**.

 **Советы**

NVR поддерживает вход по протоколу HTTPS. Когда вы заходите на его страницу управления, браузер может сообщить, что веб-адрес не является безопасным, просто игнорируйте его и продолжайте.

Активация устройства

Имя пользователя	admin
Пароль	8–32 символа 
Подтвердите пароль	Введите пароль входа повторно 
Адрес эл. почты	Только для сброса пароля

Активировать

Русский 

Настройка завершена. Вы можете войти в пользовательский веб-интерфейс видеорегистратора для предпросмотра видео в реальном времени или настройки видеорегистратора согласно требованиям.

Функция DHCP сетевого видеорегистратора включена. Если в сети есть DHCP-сервер, IP-адрес сетевого видеорегистратора может быть изменен. См. фактический IP-адрес, назначенный NVR DHCP-сервером.

Вход в пользовательский веб-интерфейс

См. шаги с 1 по 3 в разделе **Активация** для работы.

Часто задаваемые вопросы

Q1. Что делать, если на видеорегистраторе нет воспроизведения видео?

A1.

- Убедитесь, что жесткий диск работает правильно.

Перейдите в **Конфигурация > Хранилище > Жесткий диск**:

- Если жесткий диск не обнаружен, сначала выключите сетевой видеорегистратор, переустановите жесткий диск и запустите сетевой видеорегистратор.
- Если жесткий диск неисправен, сначала выключите сетевой видеорегистратор, переустановите жесткий диск и запустите сетевой видеорегистратор. Если проблема не устранена, отформатируйте жесткий диск.
- Если форматирование не удалось, сначала выключите сетевой видеорегистратор, замените жесткий диск и запустите сетевой видеорегистратор.

- Убедитесь, что план записи правильный.

Перейдите к **Конфигурация > Хранилище > Расписание** и убедитесь, что:

- Расписание записи канала включено.
- Время записи и тип записи установлены правильно. Если нет, установите и сохраните их по мере необходимости.

Q2. Что делать, если приложение TDSEE не может добавить сетевой видеорегистратор?

A2. Перейдите к **Конфигурация > Сеть > Облачная служба NVR**, чтобы убедиться, что функция облачной службы включена.

- Если **облачный статус «В сети»**, убедитесь, что мобильный телефон (с установленным приложением) подключен к Интернету.

- Если статус облака отключен, попробуйте следующие решения:

- Перейдите к **Конфигурация > Сеть > Интернет**, чтобы убедиться в правильности конфигурации параметров Интернета.
- Убедитесь, что порт LAN сетевого видеорегистратора правильно подключен к равноправной стороне (коммутатору или маршрутизатору).
- Убедитесь, что маршрутизатор подключен к Интернету и функция фильтрации отключена (например, фильтр MAC-адресов и черный список).
- Убедитесь, что функция DHCP-сервера маршрутизатора включена.

Q3. Что делать, если на канале NVR нет изображения?

A3. Перейдите в **«Конфигурация» > «Канал» > «Камера»** в графическом интерфейсе NVR, найдите

«Добавленная камера» и проверьте состояние камеры канала.

- Если статус камеры канала **«Онлайн»**, перейдите к **«Конфигурация» > «Канал» > «Изображение»** и убедитесь, что **яркость и контрастность в Параметры изображения** не равны 0.

- Если состояние камеры канала — **Ошибка**, наведите указатель мыши на , чтобы проверить причину исключения, и попробуйте следующие решения:

- Если причиной исключения является Неверное имя пользователя или пароль, щелкните  и повторно введите имя пользователя и пароль для входа в систему.
- Если причиной исключения является **Отключено**, убедитесь, что соединение между сетевым видеорегистратором и камерой нормальное, а кабель Ethernet не ослаблен.
- Удалите или перезагрузите камеру и снова добавьте ее.
- Выключите камеру и перезапустите ее.

Q4. Что делать, если NVR не может найти камеру?

A4: Если сетевой видеорегистратор поддерживает порт PoE, а камера была подключена к порту PoE сетевого видеорегистратора, попробуйте следующие решения:

- Подключите компьютер и камеру к одной и той же сети и включите функцию DHCP камеры (с помощью инструмента управления клиентом, такого как диспетчер устройств ONVIF или веб-интерфейс камеры для настройки).

- Если камера стороннего производителя, Убедитесь, что камера поддерживает ONVIF, ONVIF включен, а в список пользователей добавлен администратор с именем пользователя admin.

Если камера была подключена к локальной сети сетевого видеорегистратора, попробуйте следующие решения:

- Убедитесь, что камера работает правильно, камера правильно подключена к коммутатору или маршрутизатору, подключенному к NVR, и кабель Ethernet затянута.
- Убедитесь, что IP-адрес камеры находится в том же сегменте сети, что и IP-адрес сетевого видеорегистратора в локальной сети (с помощью инструмента управления клиентом, такого как диспетчер устройств ONVIF или веб-интерфейс камеры для настройки).
- Если камера стороннего производителя, Убедитесь, что камера поддерживает ONVIF, ONVIF включен, а в список пользователей добавлен администратор с именем пользователя admin.

Если проблема не устранена, обратитесь в службу технической поддержки Tenda.

Slovenščina

Vsebina paketa

- NVR x 1
- Napajalnik x 1
- Miška x 1
- Namestitveni paket x 1
(Vijak: premer navoja: 3,5 mm, dolžina: 5 mm; premer glave: 6,5 mm)
- Navodila za hitro namestitev x 1

Videz

Te serije NVR-jev vključujejo NVR s plastičnim ohišjem in NVR s kovinskim ohišjem.

LED indikator

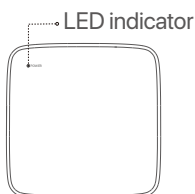

En indikator LED
(primer: N3L-8H)

LED indikator	Opis
POWER	Sveti modro: Inicializacija.
	Sveti zeleno: snemanje NVR.
	Utripa zeleno: NVR deluje pravilno, vendar ne snema.
	Sveti rdeče: NVR je v okvari (vrata LAN so prekinjena, ali okvara trdega diska).

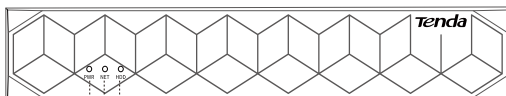

Več indikatorjev LED (primer: N3104-4P)

PWR.....HDD
NET

LED indikator	Opis
PWR	Sveti: vklopljen.
	Ne sveti: Nepravilno vklopljen.
NET	Sveti: vrata LAN so povezana.
	Ne sveti: vrata LAN so prekinjena.
HDD	Sveti: HDD deluje pravilno.
	Utripa: trdi disk je v okvari (na primer, trdi disk ni formatiran.)
	Ne sveti: trdi disk ni zaznan.

Spodnja plošča

Nasveti

Luknje za pritrditev na steno: Uporabljajo se za pritrditev naprave na steno.

Materiali za stensko montažo so pripravljeni sami. Priporočene specifikacije plastičnih vijakov in sider:

Vijak: premer navoja: 3 mm, dolžina: 14 mm; premer glave: 5.2 mm

Plastično sidro: notranji premer: 6,0 mm; dolžina: 26,4 mm



Plastični NVR (primer: N3L-8H)

NVR s kovinskim ohišjem (primer: N3104-4P)

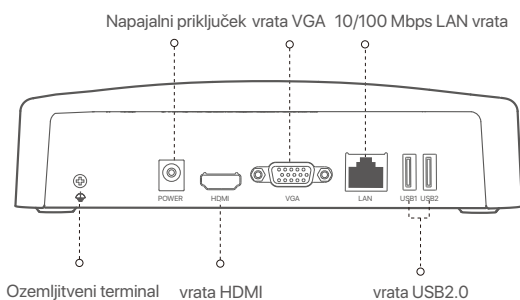

Zadnja plošča

Navadni NVR (primer: N3L-8H)

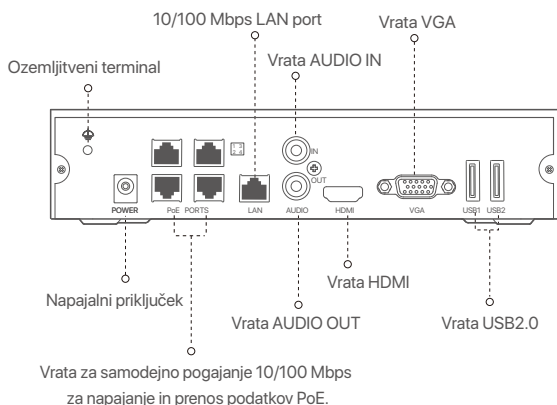

PoE NVR (primer: N3104-4P)



Vrata	Opis
	Ozemljitveni terminal. Povežite ozemljitveni priključek NVR z ozemljitvijo ali ozemljitvenim priključkom zgradbe z ozemljitvenim kablom, da preprečite, da bi statična elektrika ali strela poškodovala NVR.
POWER	Napajalni priključek. Za vklop NVR uporabite priložen napajalnik.
PoE PORTS	Vrata Fast Ethernet, ki podpirajo napajanje IEEE 802.3af/at PoE. Uporablja se za povezavo s kamerami.  Nasveti - Priporočen kabel Ethernet: CAT 5 ali boljši. - Razdalja napajanja: <ul style="list-style-type: none"> • Normalni način (privzeto): do 100 m • Način dolgega dosega: do 250 m
LAN	Vrata Fast Ethernet LAN. Uporablja se za povezavo z napravami, kot sta usmerjevalnik in stikalo.
AUDIO IN	Avdio vhodna vrata. Uporablja se za povezavo z avdio vhodnimi napravami, kot so odjemniki.
AUDIO OUT	Avdio izhodna vrata. Uporablja se za povezavo z napravami za izhod zvoka, kot so aktivni zvočniki.
HDMI	vrata HDMI. Priključite monitor ali TV na ta vrata s kablom HDMI za avdio in video izhod.
VGA	vrata VGA. Priključite monitor na ta vrata s kablom VGA za video izhod.
USB	Vrata USB 2.0. Uporablja se za povezavo z napravami, kot sta miška in shranjevalna naprava USB.

I Namestite HDD

Izgled NVR se lahko razlikuje glede na model. Sledeče informacije so samo za pojasnilo. Prosimo naložite HDD ki se ujema z modelom, ki ste ga kupili.

HDD ni priložen v paketu. Priporočamo vam, da uporabite HDD namenjen nadzoru. Morda boste potrebovali izvijač. Prosimo, da to pripravite sami.

 Nasveti

Med nameščanjem ali zamenjavo HDD-ja, prosimo najprej izklopite električno napajanje NVR-ja, drugače HDD morda ne bo zaznan ali pa se lahko celo poškoduje.

❶ Odvijte vijake na dnu in nato odstranite pokrov NVR-ja. Shranite vijake za kasnejšo uporabo.

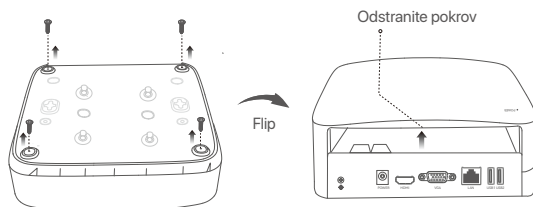

Plastični NVR (primer: N3L-8H)

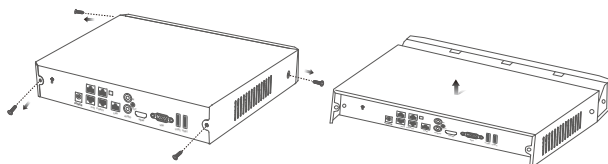

NVR s kovinskim ohišjem (primer: N3104-4P)

- 2 Iz paketa za namestitev NVR-ja vzemite 2 vijaka in ju privijte v luknji za vijake, ki sta najbližje SATA priključku. Pustite približno 2mm prostora med glavo vijaka in HDD-jem za nadaljno namestitev.

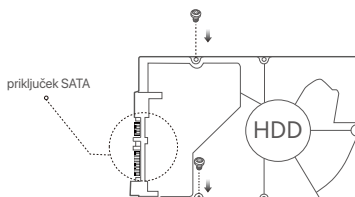

- 3 Poravnajte SATA priključek HDD-ja s SATA režo na matični plošči NVR-ja in nato vstavite HDD v režo, tako da je ta trdno pritrjen.

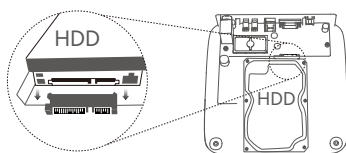

Plastični NVR (primer: N3L-8H)

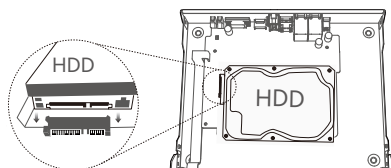

NVR s kovinskim ohišjem (primer: N3104-4P)

- 4 Vzemite preostale vijake iz paketa za namestitev NVR-ja, jih privijte v luknje za vijake HDD-ja in pričvrstite HDD.

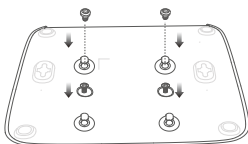

Plastični NVR (primer: N3L-8H)

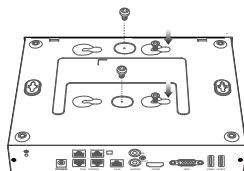

NVR s kovinskim ohišjem (primer: N3104-4P)

- 5 Namestite pokrov z vijaki ki ste jih prej odstranili.

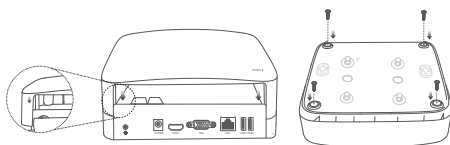

Plastični NVR (primer: N3L-8H)

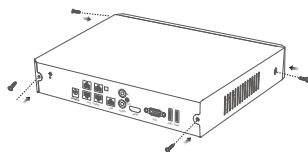

NVR s kovinskim ohišjem (primer: N3104-4P)

II Povežite napravo

Običajna NVR topologija (primer: N3L-8H)

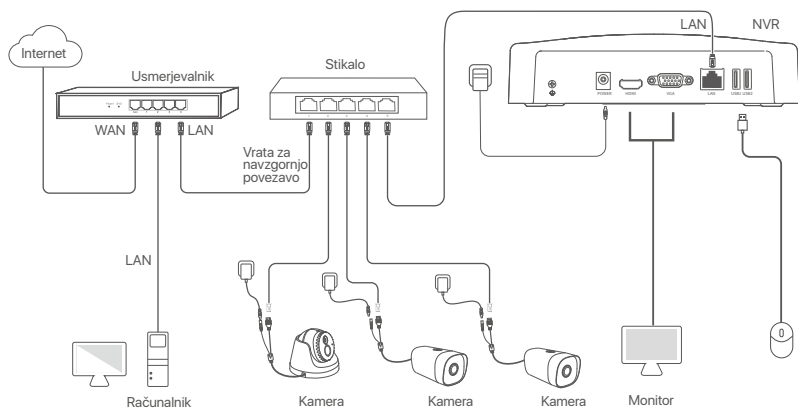

PoE NVR topologija (primer: N3104-4P)

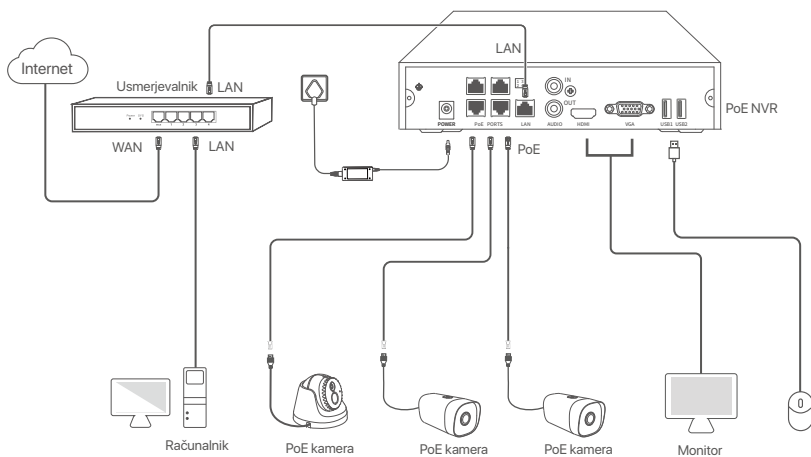

III Osnovna konfiguracija

■ Lokalno upravljanje

Zaženi



Nasveti

Za napajanje NVR-ja uporabite priloženi napajalnik. Nestabilno električno napajanje lahko povzroči nepravilno delovanje NVR-ja, ali pa celo poškoduje NVR.

Priloženi napajalnik priključite na vhod za napajanje NVR-ja in ga nato priključite v vtičnico, da zaženete NVR.

Ugasni



Opomba

Za prislilno zaustavitev, ne neposredno izkljaplata napajanje NVR-ja. To lahko povzroči poškodbe HDD-ja, izgubo videa, ali pa celo poškodbe NVR-ja.

Po tem ko priključite miško in monitor na NVR, izvršite sledeče nastavitve na NVR spletnem uporabniškem vmesniku (izhod iz celozaslonskega načina):

Kliknite (⊙) v zgornjem desnem kotu, nato kliknite **Ugasni**(⊙), in nato kliknite **OK**. Ko je naprava **ugasnjena**. **Prosimo izklopite napajanje** se pojavi na zaslon, takrat izklopite napajalnik NVR-ja.

Hitra namestitev

Po tem ko povežete miško in zaslon z NVR-jem, lahko izvedete hitro namestitev.

Spletni uporabniški vmesnik se lahko razlikuje glede na model NVR-ja. Prevladuje dejanski spletni uporabniški vmesnik. N3L-8H iz NVR-ja je podan kot primer.

- 1 Nastavite **Geslo za prijavo**, vnesite vaš **Email naslov**, nato kliknite **Aktiviraj**.

Aktivacija naprave ⊙ Izklopi

Uporabniško ime

Geslo

Potrdi geslo

E-poštni naslov

- 2 Če želite uporabiti vzorec za odklepanje spletnega uporabniškega vmesnika, prosimo narišite željeni vzorec za odklepanje. Ali, kliknite Ne uporabi vzorca za odklepanje in preskočite na korak 3.

Vzorec za odklepanje Omrežje Oblak

Narišite vzorec za odklepanje

● ● ●
● ● ●
● ● ●

Znova narišite

- 3 Prepričajte se, da je stanje povezave **Povezano** in po potrebi omogočite ali onemogočite funkcijo **Samodejno dodajanje kamer v LAN omrežju**.
- Če želite samodejno dodajanje kamer v LAN omrežju na NVR, pritisnite **Naprej**. Preskoči na korak 4.
 - Če želite ročno dodati kamere v LAN omrežju na NVR, potem lahko onemogočite funkcijo **Samodejno dodajanje kamer v LAN omrežju** in kliknete **Naprej**.

Nasveti

Če je stanje povezave **Nepovezano**, poskusite naslednje:

- Prepričajte se, da je LAN vhod na NVR-ju normalno povezan.
- Prepričajte se da je omogočen DHCP strežnik usmerjevalnika, na katerega je povezan NVR.

Vzorec za odklepanje Omrežje Oblak

Stanje povezave Povezano

Samodejno dodajanje LAN kamer

DHCP

IP naslov

Maska podomrežja

Privzeti prehod

Prejšnji Naslednji

4 Dodaj kamero.

Izberite kamero, ki jo želite dodati na seznam **Povezane Kamere** in kliknite **Dodaj**. Ko se kamera pojavi na seznamu **Dodane Kamere** s stanjem Povezana, kliknite **Naprej**.

Nasveti

- Če je bila kamera, ki jo želite dodati, povezana s stikalom ali usmerjevalnikom, ki je povezan z vrati LAN NVR-ja, se prepričajte, da sta naslova IP kamere in NVR-ja v istem segmentu omrežja.
- Če NVR podpira vrata PoE in je bila kamera, ki jo želite dodati, povezana z vrati PoE na NVR, se prepričajte, da je funkcija DHCP kamere omogočena.
- Če je kamera, ki jo želite dodati, aktivirana in se uporabniško ime in geslo razlikujeta od tistih na NVR-ju, kliknite (+), vnesite ustrezne podatke in nato kliknite **Dodaj**.

Vzorec za odklepanje Omrežje Kamera Oblak

Spletna kamera

<input type="checkbox"/>	Ne.	IP naslov	Model	Stanje	S/N	Protokol	Port	Delovanje
<input checked="" type="checkbox"/>	1	192.168.1.101	IC6	Povezana		ONVIF	6688	+
<input checked="" type="checkbox"/>	2	192.168.1.102	IT6	Povezana		ONVIF	6688	+
<input checked="" type="checkbox"/>	3	192.168.1.103	IT6	Povezana		ONVIF	6688	+

Dodaj Priročnik

Dodana kamera

<input type="checkbox"/>	Kanal	Ime kanala	IP naslov	Model	Stanje	S/N	Protokol	Vhod	Delovanje
									Prazno

Izbrisi

Prejšnji Naslednji

5 Prepričajte se da je stanje v oblaku **Povezana** in kliknite **OK**.

Nasveti

- Če je stanje v oblaku **Brez povezave**, se prosimo prepričajte da lahko usmerjevalnik, na katerega je priključen NVR, dostopa do interneta in da je funkcija filtriranja onemogočena.
- NVR lahko upravlja tudi prek aplikacije TDSEE. Za podrobnosti si oglejte **Upravljanje aplikacije** v navodilih za uporabo.

Completed.

You can preview real-time videos, play back the recordings and manage monitoring devices.

■ Upravljanje aplikacije

Ko je storitev NVR v oblaku omogočena in je stanje v oblaku povezano, lahko dodate in upravljate NVR prek aplikacije TDSEE.

1 Prenesite aplikacijo TDSEE.

Po tem ko je mobilni telefon uspešno povezan na internet, prenesite in namestite aplikacijo **TDSEE** na vašo mobilno napravo, s skeniranjem QR kode ali s iskanjem **TDSEE** v Google Play oziroma App Store.



koda QR

oz



- 2 Prepričajte se da je NVR vklopljen in da deluje pravilno.
- 3 Zaženite aplikacijo TDSEE in sledite navodilom za dokončanje registracije uporabnika. Pojdite na **Domačo stran**, nato pritisnite **Dodaj napravo** ali (⊕) v zgornjem desnem kotu na domači strani.

Nasveti

Če želite, da lahko geslo za prijavo na NVR ponastavite prek aplikacije TDSEE, se ob aktivaciji NVR-ja registrirajte z rezerviranim email naslovom.

- 4 Skenirajte QR kodo, ki jo najdete na nalepki na dnu NVR-ja ali skenirajte QR kodo na strani **Oblačne Storitve** in nato sledite navodilom v aplikaciji.

Po tem ko dodate NVR, lahko na daljavo v živo spremljate video, si ogledate pretekle posnetke in preverite alarmna sporočila prek aplikacije TDSEE.

■ Spletno upravljanje

Ta tip NVR-jev je mogoče upravljati skozi spletni uporabniški vmesnik.

Aktiviraj

Če NVR ni aktiviran, ga lahko aktivirate s pomočjo spletnega uporabniškega vmesnika. Ko se aktivacija zaključi, se morate ponovno prijaviti.

- 1 Računalnik povežite na stikalo ali usmerjevalnik, ki je povezan z NVR-jem.
- 2 IP naslov računalnika nastavite na prost IP naslov, ki pripada istemu omrežnemu segmentu kot IP naslov na NVR-ju, ampak ni enak IP naslovu NVR-ja.
Privzeti naslov IP za prijavo NVR je **192.168.1.254**, nastavite naslov IP računalnika na **192.168.1.X** (X označuje od 2 do 253 in ga druge naprave ne uporabljajo).

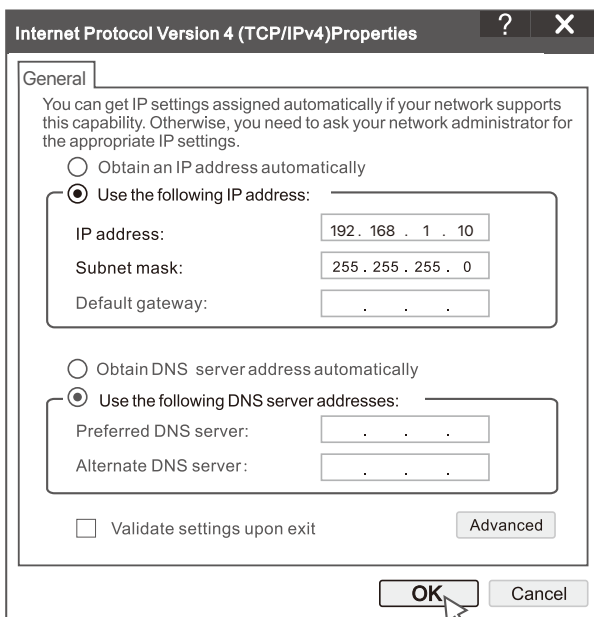

- 3 Odprite brskalnik in vnesite IP naslov 192.168.1.254 NVR-ja v naslovno vrstico brskalnika. Nastavite **Geslo**, vnesite vaš **Elektronski Naslov** in kliknite Aktiviraj.

 Nasveti

NVR podpira prijavo HTTPS. Ko odprete njegovo stran za upravljanje, lahko brskalnik pozove, da spletni naslov ni varen, preprosto ga prezrite in nadaljujte.

Aktivacija naprave

Uporabniško ime

Geslo

Potrdi geslo

E-poštni naslov

Slovenščina 

Nastavitve so dokončane. Za spremljanje posnetka v živo in spreminjanje nastavitvev NVR-ja, pojdite na spletni uporabniški vmesnik NVR-ja.

Funkcija DHCP NVR je omogočena. Če je v omrežju strežnik DHCP, se lahko naslov IP NVR spremeni.

Oglejte si dejanski naslov IP, ki ga je NVR-ju dodelil strežnik DHCP.

Vpišite se v spletni uporabniški vmesnik

Glejte korake 1 do 3 v **Aktivirajte** za delovanje.

Pogosta vprašanja

Q1. Kaj naj storim, če na NVR-ju ni predvajanih videoposnetkov?

A1.

- Prepričajte se, da trdi disk deluje pravilno.

Pomaknite se na **Konfiguracija > Shramba > HDD**:

- Če HDD ni zaznan, najprej zaustavite NVR, ponovno namestite HDD in zaženite NVR.
- Če se trdi disk ne odziva, najprej zaustavite NVR, ponovno namestite trdi disk in zaženite NVR. Če se težava ne odpravi, formatirajte HDD.
- Če formatiranje ne uspe, najprej zaustavite NVR, zamenjajte trdi disk in zaženite NVR.

- Prepričajte se, da je raspored snemanja pravilen.

Pomaknite se na **Konfiguracija > Shramba > Raspored**, in se prepričajte da:

- Raspored snemanja kanala je omogočen.
- Čas snemanja in vrsta snemanja sta bila pravilno nastavljena. V nasprotnem primeru jih nastavite in shranite po potrebi.

Q2. Kaj naj storim, če aplikacija TDSEE ne uspe dodati NVR?

A2. Pomaknite se na **Konfiguracija > Omrežje > Storitve v Oblaku** na NVR da se prepričajte da je funkcija storitve v oblaku omogočena.



- Če je **Status oblaka povezan**, se prepričajte da je mobilni telefon (z nameščeno aplikacijo) povezan z internetom.
- Če je **Status oblaka Brez povezave**, poskusite naslednje rešitve:

Pomaknite se na **Konfiguracija > Omrežje > Internet** da se prepričate da je konfiguracija internetnih parametrov pravilna.

- Prepričajte se, da so vrata LAN NVR-ja pravilno priključena na vrstniško stran (stikalo ali usmerjevalnik).
- Prepričajte se, da je usmerjevalnik povezan z internetom in da je funkcija filtra onemogočena (kot sta MAC filter in črni seznam).
- Prepričajte se, da je funkcija strežnika DHCP usmerjevalnika omogočena.

Q3. Kaj naj storim, če na kanalu NVR ni prikazane slike?

A3. Pomaknite se na **Konfiguracija > Kanal > Kamerana** GUI NVR-ja, poiščite Dodana Kamera in preverite stanje kamere na kanalu.

- Če je stanje kamere na kanalu **povezana**, se pomaknite na **Konfiguracija > Kanal > Slika**, in se prepričajte da **Svetlost in Kontrast** med **Parametri slike** nista oba 0.
- Če je stanje kamere na kanalu **Napaka**, premaknite kazalec miške nad , da preverite razlog izjeme in poskusite naslednje rešitve:
 - Če je razlog za izjemo Nepravilno uporabniško ime ali geslo, kliknite  in znova vnesite uporabniško ime in geslo za prijavo.
 - Če je razlog za izjemo **Brez povezave**, se prepričajte, da je povezava med NVR in kamero normalna in da kabel Ethernet ni zrahljan.
 - Izbrišite ali ponastavite kamero in jo znova dodajte.
 - Izklopite kamero in jo znova zaženite.

Q4. Kaj naj storim, če NVR ne najde kamere?

A4. Če NVR podpira vrata PoE in je bila kamera priključena na vrata PoE NVR, poskusite naslednje rešitve:

- Povežite računalnik in kamero z istim omrežjem in omogočite funkcijo DHCP kamere (prek orodja za upravljanje odjemalca, kot je ONVIF Device Manager ali spletnega uporabniškega vmesnika kamere za konfiguracijo).
- Če je kamera od drugega proizvajalca, se prepričajte, da kamera podpira ONVIF in da je ONVIF omogočen, ter da je bil na seznam uporabnikov dodan skrbnik z uporabniškim imenom admin.

Če je bila kamera povezana z LAN stranjo NVR-ja, poskusite naslednje rešitve:

- Prepričajte se, da kamera deluje pravilno in da je pravilno povezana s stikalom ali usmerjevalnikom, ki je povezan z NVR in da je kabel Ethernet tesno pritrjen.
- Prepričajte se, da je naslov IP kamere v istem omrežnem segmentu kot naslov IP LAN NVR-ja (prek orodja za upravljanje odjemalca, kot je ONVIF Device Manager ali spletnega uporabniškega vmesnika kamere za konfiguracijo).
- Če je kamera od drugega proizvajalca, se prepričajte, da kamera podpira ONVIF in da je ONVIF omogočen, ter da je bil na seznam uporabnikov dodan skrbnik z uporabniškim imenom admin.

Če težave ne odpravite, se obrnite na tehnično podporo Tenda.

Ελληνικά

Περιεχόμενα συσκευασίας

- NVR x 1
- Μετασχηματιστής ρεύματος x 1
- Ποντίκι x 1
- Πακέτο εγκατάστασης x 1
(Βίδα: διάμετρος σπειρώματος: 3,5 mm, μήκος: 5 mm, διάμετρος κεφαλής: 6,5 mm)
- Οδηγός γρήγορης εγκατάστασης x 1

Εμφάνιση

Αυτές οι σειρές NVR περιλαμβάνουν NVR πλαστικού κελύφους και NVR μεταλλικού κελύφους.

Ένδειξη LED

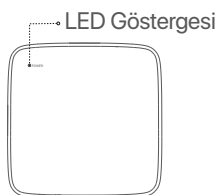

Ενδεικτική λυχνία μονής LED (Παράδειγμα: N3L-8H)

Ένδειξη LED	Περιγραφή
POWER	Συμπαγές μπλε: Αρχικοποίηση.
	Σταθερό πράσινο: Εγγραφή NVR.
	Αναβοσβήνει με πράσινο χρώμα: Το NVR λειτουργεί σωστά αλλά δεν καταγράφει.
	Σταθερό κόκκινο: ελαττωματικό NVR (αποσυνδεδεμένη θύρα LAN, ή ελαττωματικός σκληρός δίσκος).

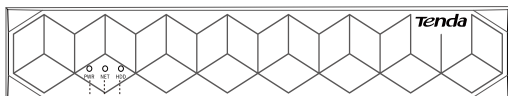

Πολλαπλές ενδείξεις LED (Παράδειγμα: N3104-4P)

PWR.....HDD
NET

Ένδειξη LED	Περιγραφή
PWR	Στερεά αναμμένο: Ενεργοποιημένο.
	Απενεργοποίηση: Ενεργοποιήθηκε εσφαλμένα.
NET	Στερεά αναμμένο: συνδεδεμένη θύρα LAN.
	Απενεργοποίηση: Η θύρα LAN είναι αποσυνδεδεμένη.
HDD	Στερεά αναμμένο: Ο σκληρός δίσκος λειτουργεί σωστά.
	Αναβοσβήνει: Ο σκληρός δίσκος είναι ελαττωματικός (για παράδειγμα, ο σκληρός δίσκος δεν έχει διαμορφωθεί.)
	Απενεργοποίηση: Δεν εντοπίστηκε σκληρός δίσκος.

Κάτω πάνελ

☛ Συμβουλές

Τρύπες τοποθέτησης στον τοίχο: Χρησιμοποιούνται για τη στερέωση της συσκευής στον τοίχο.

Τα υλικά τοποθέτησης στον τοίχο παρασκευάζονται μόνιμοι σας. Προτεινόμενες προδιαγραφές των πλαστικών βιδών και αγκυριών:

Βίδα: διάμετρος σπειρώματος: 3 mm, μήκος: 14 mm, διάμετρος κεφαλής: 5.2 mm

Πλαστική άγκυρα: εσωτερική διάμετρος: 6,0 mm; μήκος: 26,4 mm

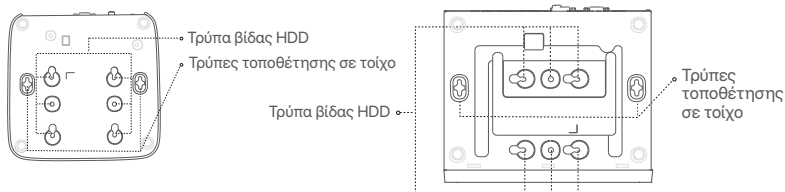

Πλαστικό κέλυφος NVR
(Παράδειγμα: N3L-8H)

NVR μεταλλικού κελύφους
(Παράδειγμα: N3104-4P)

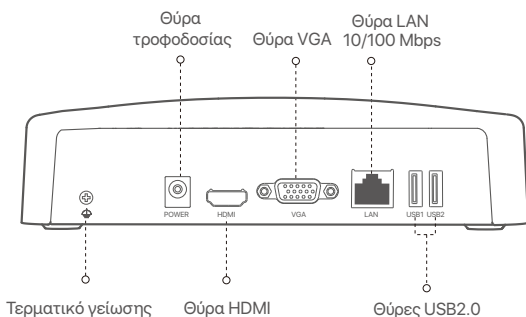

Πίσω πάνελ

Κανονικό NVR (Παράδειγμα: N3L-8H)

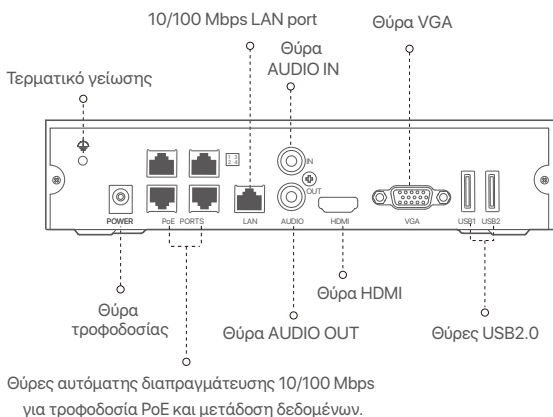

PoE NVR (Παράδειγμα: N3104-4P)



Θύρα	Περιγραφή
	Τερματικό γείωσης. Συνδέστε τον ακροδέκτη γείωσης του NVR στη γείωση ή τον ακροδέκτη γείωσης του κτιρίου με ένα καλώδιο γείωσης για να αποτρέψετε την καταστροφή του NVR από στατικό ηλεκτρισμό ή κεραυνό.
POWER	Θύρα τροφοδοσίας. Χρησιμοποιήστε τον παρεχόμενο μετασχηματιστή ρεύματος για να ενεργοποιήσετε το NVR.
PoE PORTS	Θύρα Fast Ethernet, η οποία υποστηρίζει τροφοδοτικό IEEE 802.3af/at PoE. Χρησιμοποιείται για σύνδεση με κάμερες.  Συμβουλές - Συνιστώμενο καλώδιο Ethernet: CAT 5 ή καλύτερο. - Απόσταση τροφοδοσίας: • Κανονική λειτουργία (προεπιλογή): Έως 100 μέτρα • Λειτουργία μεγάλης εμβέλειας: Έως 250 μέτρα
LAN	Γρήγορη θύρα Ethernet LAN. Χρησιμοποιείται για σύνδεση σε συσκευές όπως ο δρομολογητής και ο διακόπτης.
AUDIO IN	Θύρα εισόδου ήχου. Χρησιμοποιείται για σύνδεση με συσκευές εισόδου ήχου, όπως pickups.
AUDIO OUT	Θύρα εξόδου ήχου. Χρησιμοποιείται για σύνδεση σε συσκευές εξόδου ήχου, όπως ενεργά ηχεία.
HDMI	Θύρα HDMI. Συνδέστε την οθόνη ή την τηλεόρασή σας σε αυτή τη θύρα χρησιμοποιώντας ένα καλώδιο HDMI για έξοδο ήχου και εικόνας.
VGA	Θύρα VGA. Συνδέστε την οθόνη σας σε αυτή τη θύρα χρησιμοποιώντας ένα καλώδιο VGA για έξοδο βίντεο.
USB	Θύρα USB 2.0. Χρησιμοποιείται για σύνδεση σε συσκευές όπως ποντίκι και συσκευή αποθήκευσης USB.

Γ εγκατάσταση του Σκληρού Δίσκου

Η εμφάνιση του NVRs μπορεί να διαφέρει στο κάθε μοντέλο. Η ακόλουθη πληροφορία είναι μόνο για αναφορά. Παρακαλώ, εγκαταστήστε τον HDD που ταιριάζει με το μοντέλο που αγοράσατε. Αυτό το προϊόν δεν συμπεριλαμβάνει HDD. Προτείνετε να χρησιμοποιήσετε HDD αποκλειστικά για επιτήρηση. Μπορεί να χρειαστείτε κατσαβίδι. Παρακαλώ προετοιμάστε το μόνοι σας.

Συμβουλές

Όταν εγκαθιστάτε ή αντικαθιστάτε τον Σκληρό Δίσκο, παρακαλώ να κόβετε το ρεύμα από το NVR, αλλιώς ο Σκληρός Δίσκος μπορεί να μην ανιχνευθεί ή ακόμα και να καταστραφεί.

- 1 Λύστε τις βίδες που υπάρχουν στο κάτω μέρος και έπειτα αφαιρέστε το κάλυμμα του NVR. Φυλάξτε τις βίδες για μετέπειτα χρήση.

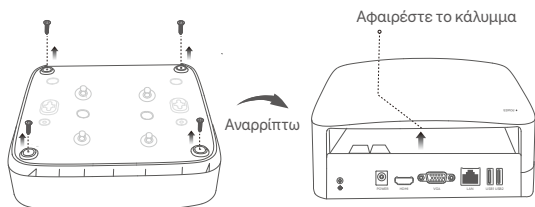

Πλαστικό κέλυφος NVR (Παράδειγμα: N3L-8H)

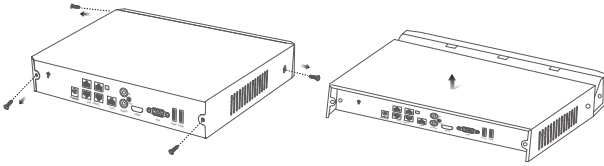

NVR μεταλλικού κελύφους (Παράδειγμα: N3104-4P)

- 2 Βγάλετε 2 βίδες από το κουτί εγκατάστασης του NVR και βιδώστε τες στις δύο τρύπες που βρίσκονται πιο κοντά στην υποδοχή SATA. Κρατήστε απόσταση περίπου 2 χιλιοστά μεταξύ της κεφαλής της βίδας και του Σκληρού Δίσκου για μετέπειτα εγκατάσταση.

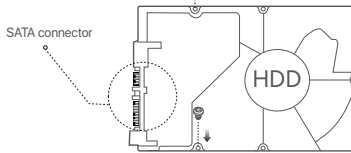

- 3 Ευθυγραμμίστε την υποδοχή SATA του Σκληρού Δίσκου με την φύσα SATA πάνω στην μητρική κάρτα του NVR και έπειτα εισάγετε τον Σκληρό Δίσκο μέσα στην υποδοχή μέχρι να στερεωθεί σφιχτά.

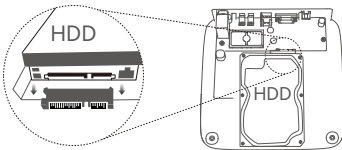

Πλαστικό κέλυφος NVR (Παράδειγμα: N3L-8H)

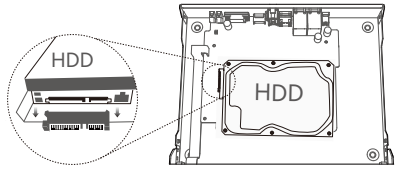

NVR μεταλλικού κελύφους (Παράδειγμα: N3104-4P)

- 4 Βγάλετε τις υπόλοιπες βίδες από το πακέτο εγκατάστασης του NVR και βιδώστε τες πάνω στις τρύπες του Σκληρού Δίσκου για να φτιάξετε τον Σκληρό Δίσκο.

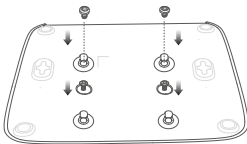

Πλαστικό κέλυφος NVR (Παράδειγμα: N3L-8H)

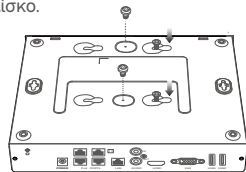

NVR μεταλλικού κελύφους (Παράδειγμα: N3104-4P)

- 5 Επανατοποθετήστε το κάλυμμα με τις βίδες που αφαιρέσατε πριν.

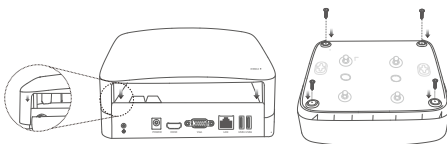

Πλαστικό κέλυφος NVR (Παράδειγμα: N3L-8H)

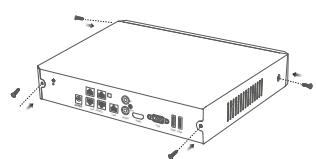

NVR μεταλλικού κελύφους (Παράδειγμα: N3104-4P)

II Σύνδεση Συσκευής

Συνήθης τοπολογία NVR (Παράδειγμα: N3L-8H)

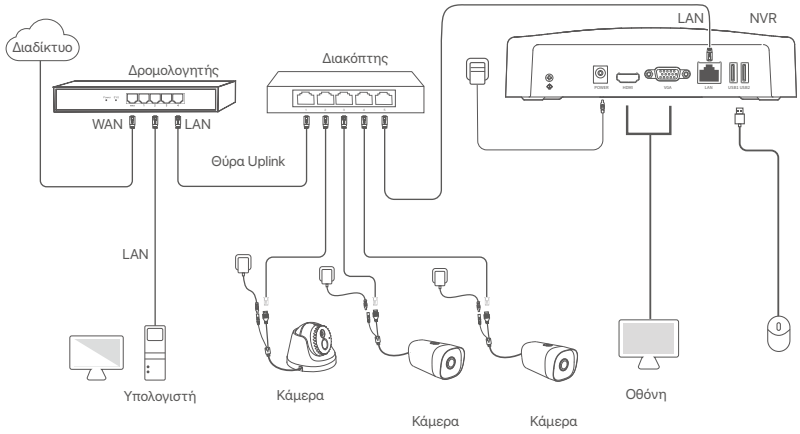

Τοπολογία PoE NVR (Παράδειγμα: N3104-4P)

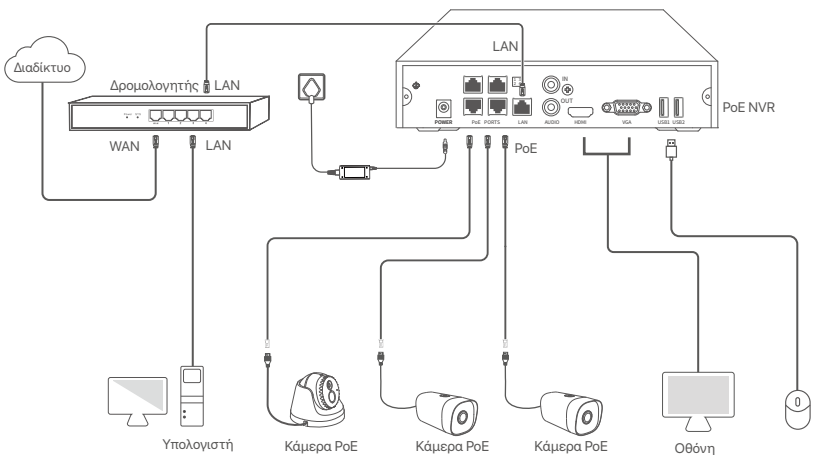

III Βασική διαμόρφωση

■ Τοπική Διαχείριση

Εκκίνηση



Χρησιμοποιήστε τον συμπεριλαμβανόμενο αντάπτορα ρεύματος για να ενεργοποιηθεί το NVR. Η αντικανονική παροχή ρεύματος θα προξενήσει την μη σωστή λειτουργία του NVR, ή ακόμα και την καταστροφή του NVR.



Συνδέστε τον αντάπτορα παροχής ενέργειας συμπεριλαμβανόμενο στην θύρα παροχής ενέργεια του NVR και συνδέστε τον στην πρίζα ώστε να ενεργοποιηθεί το NVR.

Τερματισμός Λειτουργίας



Μην διακόπτετε απότομα το ρεύμα του NVR ώστε να απενεργοποιηθεί. Αλλιώς ο HDD μπορεί να καταστραφεί, να χαθούν βίντεο, ή ακόμα να καταστραφεί το NVR.

Αφού συνδέσετε το ποντίκι και την οθόνη με το NVR, εκτελέστε τις ακόλουθες ρυθμίσεις στην ιστοσελίδα του NVR (εξέλθετε από τη διεπαφή Πλήρους Οθόνης):

Επιλέξτε () στην πάνω δεξιά γωνία, επιλέξτε **Τερματισμός Λειτουργίας**() και έπειτα επιλέξτε **OK**. Τότε **Η Συσκευή έχει Απενεργοποιηθεί. Παρακαλώ Κλείστε το Ρεύμα** εμφανίζεται την οθόνη, αποσυνδέστε τον αντάπτορα παροχής ενέργειας από το NVR.

Γρήγορη Εγκατάσταση





Αφού συνδέσετε το ποντίκι και την οθόνη με το NVR, τότε μπορείτε να εκτελέσετε γρήγορη εγκατάσταση.

Η ιστοσελίδα του NVR μπορεί να διαφέρει ανάλογα το μοντέλο. Επικρατεί η πραγματική διεπαφή της ιστοσελίδας. Το N3L-8H του NVR θεωρείτε εδώ ως παράδειγμα.

❶ Εισάγετε έναν **Κωδικό Εισόδου**, την **Ηλεκτρονική σας Διεύθυνση** και επιλέξτε **Ενεργοποίηση**.

Ενεργοποίηση Συσκευής		 Τερματισμός Λειτουργίας
Όνομα Χρήστη	<input type="text" value="admin"/>	
Κωδικός	<input type="text" value="8 έως 32 χαρακτήρες"/>	<small>ημ</small>
Επιβεβαίωση Κωδικού Πρόσβασης	<input type="text" value="Εισάγετε ξανά τον κωδικό πρόσβασης εισόδου"/>	<small>ημ</small>
Διεύθυνση Ηλεκτρονικού Ταχυδρομείου	<input type="text" value="Μόνο για την επαναφορά του κωδικού πρόσβασης"/>	
<input type="button" value="Ενεργοποίηση"/>		

❷ Αν επιθυμείτε να χρησιμοποιήσετε κάποιο μοτίβο για να κλειδώσετε την ιστοσελίδα, παρακαλώ σχεδιάστε ένα μοτίβο ξεκλειδώματος. Διαφορετικά, επιλέξτε **Μην Χρησιμοποιείτε Μοτίβο Ξεκλειδώματος** και παραλείψτε το βήμα ❸.

 Μοτίβο Ξεκλειδώματος	 Δίκτυο	 Υπολογιστικό νέφος
Σχεδιάστε ένα μοτίβο ξεκλειδώματος		
		
Ξανασχεδιάστε		
<input type="button" value="Μην Χρησιμοποιείτε Μοτίβο Ξεκλειδώματος"/>		

- 3 Σιγουρευτείτε ότι η κατάσταση σύνδεσης είναι **Συνδεδεμένο**, και ενεργοποιήστε ή απενεργοποιήστε την λειτουργία **Αυτόματη προσθήκη καμερών LAN**, αν χρειάζεται.
- Αν επιθυμείτε την αυτόματη προσθήκη κάμερας στην πλευρά του LAN του NVR, επιλέξτε **Επόμενο**. Μεταβείτε στο βήμα 5.
 - Αν επιθυμείτε την χειροκίνητης προσθήκης κάμερας στη LAN πλευρά του NVR, μπορείτε να απενεργοποιήσετε την λειτουργία **Αυτόματη προσθήκη καμερών LAN**, και επιλέξετε **Επόμενο**.

☞ Συμβουλές

- Αν η κατάσταση σύνδεσης είναι **Αποσυνδεδεμένο**, δοκιμάστε τις ακόλουθες λύσεις:
- Σιγουρευτείτε πως η θύρα σύνδεσης LAN του NVR είναι φυσιολογική.
 - Σιγουρευτείτε ότι η DHCP λειτουργία του διακομιστή του δρομολογητή στον οποίο είναι συνδεδεμένο το NVR είναι ενεργοποιημένο.

4 Προσθήκη Κάμερας.

Επιλέξτε την κάμερα που επιθυμείτε να προσθέσετε στη λίστα των **Διαδικτυακή κάμερα**, και επιλέξτε **Προσθέστε**. Όταν η κάμερα εμφανιστεί στη λίστα με τις **Προστιθέμενη κάμερα** και η κατάσταση είναι **Στο Διαδίκτυο**, επιλέξτε **Επόμενο**.

☞ Συμβουλές

- Εάν η κάμερα που θέλετε να προσθέσετε έχει συνδεθεί στον διακόπτη ή στο δρομολογητή που είναι συνδεδεμένος στη θύρα LAN του NVR, βεβαιωθείτε ότι η διεύθυνση IP της κάμερας και του NVR βρίσκονται στο ίδιο τμήμα δικτύου.
- Εάν το NVR υποστηρίζει θύρες PoE και η κάμερα που θέλετε να προσθέσετε έχει συνδεθεί στη θύρα PoE του NVR, βεβαιωθείτε ότι η λειτουργία DHCP της κάμερας είναι ενεργοποιημένη.
- Αν η κάμερα που επιθυμείτε να προσθέσετε είναι ενεργοποιημένη, το όνομα χρήστη και ο κωδικός πρόσβασης είναι διαφορετικός από αυτόν του NVR, επιλέξτε (+), εισάγετε την σχετική πληροφορία, και επιλέξτε **Προσθέστε**.

<input checked="" type="checkbox"/>	No.	Διεύθυνση IP	Μοντέλο	Κατάσταση	Σειριακός Αριθμός	Protocol	Πύλη	Λειτουργία
<input checked="" type="checkbox"/>	1	192.168.1.101	IC6	Συνδεδεμένο		ONVIF	6688	(+)
<input checked="" type="checkbox"/>	2	192.168.1.102	IT6	Συνδεδεμένο		ONVIF	6688	(+)
<input checked="" type="checkbox"/>	3	192.168.1.103	IT6	Συνδεδεμένο		ONVIF	6688	(+)

- 5 Σιγουρευτείτε ότι η κατάσταση του σύννεφου είναι **Συνδεδεμένο** και επιλέξτε **OK**.

☞ Συμβουλές

- Αν η κατάσταση του σύννεφου είναι **Αποσυνδεδεμένο**, παρακαλώ σιγουρευτείτε ότι ο δρομολογητής στον οποίον είναι συνδεδεμένο το NVR, μπορεί να έχει πρόσβαση το διαδίκτυο και η επιλογή φίλτρου είναι απενεργοποιημένη.
- Μπορείτε ακόμα να διαμορφώσετε το MVR μέσω της εφαρμογής TDSEE. Παρακαλώ ανατρέξτε στην **Διαχείριση μέσω εφαρμογής**, μέσα σε αυτό τον οδηγό για λεπτομέρειες.

Ολοκληρώθηκε.

Μπορείτε να δείτε βίντεο πραγματικού χρόνου, να αναπαραγάγετε εγγραφές, να ελέγξετε τις συσκευές παρακολούθησης κ.τ.λ.

■ Διαχείριση μέσω εφαρμογής

Αφού η υπηρεσία σύννεφου του NVR είναι ενεργοποιημένη και η κατάσταση του σύννεφου συνδεδεμένο, τότε μπορείτε να προσθέσετε και να διαχειριστείτε το NVR μέσω της εφαρμογής TDSEE.

❶ Κατεβάστε την εφαρμογή TDSEE.

Αφού το κινητό σας τηλέφωνο έχει συνδεθεί στο διαδίκτυο με επιτυχία, κατεβάστε και εγκαταστήστε την εφαρμογή **TDSEE** στο κινητό σας σκανάρωντας τον κωδικό QR ή αναζητώντας την εφαρμογή γράφοντας **TDSEE** στο Google Play ή το App Store.



Κωδικός QR

Ή



- ❷ Σιγουρευτείτε ότι το NVR είναι ενεργοποιημένο και λειτουργεί σωστά.
- ❸ Τρέξτε την εφαρμογή TDSEE και ακολουθήστε τις οδηγίες ώστε να ολοκληρώσετε την εγγραφή. Μπείτε στην **Αρχική Οθόνη** και έπειτα επιλέξτε **Προσθήκη Συσκευής** ή (+) στην πάνω δεξιά γωνία της αρχικής οθόνης.

🔗 Συμβουλές

Για να σιγουρευτείτε ότι ο κωδικός εισόδου του NVR μπορεί να επαναφερθεί μέσω της εφαρμογής TDSEE, παρακαλώ πραγματοποιήστε εγγραφή με τη διεύθυνση ηλεκτρονικού ταχυδρομείου που χρησιμοποιήσατε όταν ενεργοποιήσατε το NVR.

- ❹ Σκανάρητε τον κωδικό QR στο ταμπλεάκι που βρίσκετε στην κάτω μεριά του NVR ή σκανάρητε τον κωδικό QR στην σελίδα **Υπηρεσιών του Σύννεφου**, και έπειτα ακολουθήστε τις οδηγίες της εφαρμογής.

Αφού προσθέσετε το NVR, τότε μπορείτε να βλέπετε ασύρματα βίντεο ζωντανού χρόνου, να αναπαράγεται εγγραφές και να ελέγξετε τα μηνύματα συναγερμού μέσω της εφαρμογής TDSEE.

■ Διαχείριση Ιστοσελίδας

Αυτή η σειρά του NVR μπορεί να διαχειριστεί μέσω της ιστοσελίδας.

Ενεργοποίηση

Αν το NVR δεν είναι ενεργοποιημένο, μπορείτε να το ενεργοποιήσετε μέσω την ιστοσελίδας. Όταν η ενεργοποίηση ολοκληρωθεί θα χρειαστεί να συνδεθείτε ξανά.

- ❶ Συνδέστε τον υπολογιστή στον διακόπτη ή το ρούτερ που είναι συνδεδεμένο το NVR.
- ❷ Ορίστε την IP διεύθυνση του υπολογιστή σε μια αχρησιμοποίητη που ανήκει στο ίδιο τμήμα δικτύου με την διεύθυνση IP του NVR αλλά διαφορετική από την IP διεύθυνση του NVR.
Η προεπιλεγμένη διεύθυνση IP σύνδεσης του NVR είναι **192.168.1.254**, ορίστε τη διεύθυνση IP του υπολογιστή σε **192.168.1.X** (το X υποδεικνύει το 2 έως το 253 και δεν χρησιμοποιείται από άλλες συσκευές).

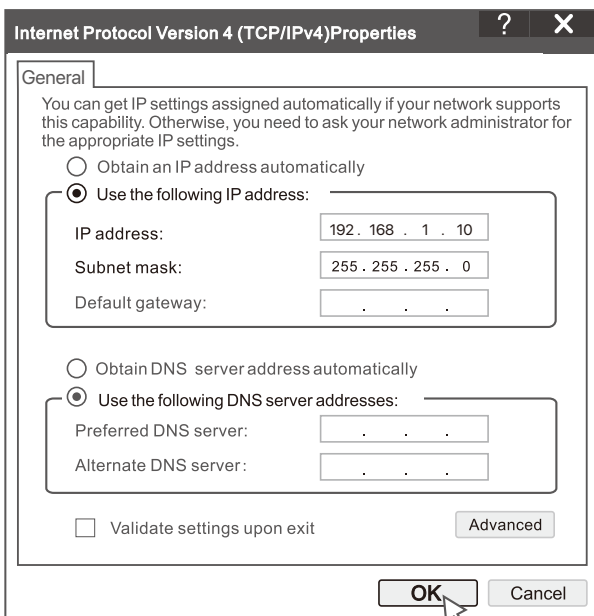

- 3 Ανοίξτε ένα πρόγραμμα περιήγησης και εισάγετε την διεύθυνση IP του 192.168.1.254 NVR στην μπάρα διεύθυνσης. Ορίστε ένα **Κωδικό Πρόσβασης**, εισάγετε την **Διεύθυνση του Ηλεκτρονικού σας Ταχυδρομείου** και επιλέξτε **Ενεργοποιήστε**.

Συμβουλές

Το NVR υποστηρίζει σύνδεση HTTPS. Όταν αποκτάτε πρόσβαση στη σελίδα διαχείρισής του, το πρόγραμμα περιήγησης μπορεί να σας ζητήσει ότι η διεύθυνση ιστού δεν είναι ασφαλής, απλώς αγνοήστε την και συνεχίστε.

Οι ρυθμίσεις έχουν ολοκληρωθεί. Μπορείτε να εισέλθετε την ιστοσελίδα του NVR ώστε να δείτε βίντεο ζωντανής μετάδοσης ή να διαμορφώσετε το NVR αν απαιτητέ.

Η λειτουργία DHCP του NVR είναι ενεργοποιημένη. Εάν υπάρχει διακομιστής DHCP στο δίκτυο, η διεύθυνση IP του NVR μπορεί να αλλάξει. Ανατρέξτε στην πραγματική διεύθυνση IP που έχει εκχωρηθεί στο NVR από τον διακομιστή DHCP.

Πραγματοποιήστε είσοδο στην ιστοσελίδα

Ανατρέξτε στα βήματα 1 έως 3 στην **Ενεργοποίηση** για λειτουργία.

ΣΥΧΝΕΣ ΕΡΩΤΗΣΕΙΣ

Ερώτηση 1. Τι πρέπει να κάνω εάν δεν υπάρχουν βίντεο αναπαραγωγής στο NVR;

Απάντηση 1.

- Βεβαιωθείτε ότι ο σκληρός δίσκος λειτουργεί σωστά.
Μεταβείτε στην ενότητα **Διαμόρφωση > Αποθήκευση > Σκληρός δίσκος**:
 - Εάν ο σκληρός δίσκος δεν ανιχνεύεται, κλείστε πρώτα το NVR, επανατοποθετήστε τον σκληρό δίσκο και εκκινήστε το NVR.
 - Εάν ο σκληρός δίσκος δεν συμπεριφέρεται φυσιολογικά, τερματίστε πρώτα το NVR, επανεγκαταστήστε τον σκληρό δίσκο και εκκινήστε το NVR. Εάν το πρόβλημα εξακολουθεί να υφίσταται, κάντε ανασυγκρότηση του σκληρού δίσκου.
 - Εάν η ανασυγκρότηση αποτύχει, τερματίστε πρώτα το NVR, αντικαταστήστε τον σκληρό δίσκο και θέστε σε λειτουργία το NVR.
- Βεβαιωθείτε ότι το σχέδιο εγγραφής είναι σωστό.
Μεταβείτε στην ενότητα **Διαμόρφωση > Αποθήκευση > Προγραμματισμός** και βεβαιωθείτε ότι:
 - Το πρόγραμμα εγγραφής καναλιών είναι ενεργοποιημένο.
 - Ο χρόνος εγγραφής και ο τύπος εγγραφής έχουν ρυθμιστεί σωστά. Εάν όχι, ορίστε και αποθηκεύστε τα όπως απαιτείται.



Ερώτηση 2. Τι πρέπει να κάνω εάν η εφαρμογή TDSEE αποτύχει να προσθέσει το NVR;

Απάντηση 2.

- Μεταβείτε στην ενότητα **Διαμόρφωση > Δίκτυο > Υπηρεσία cloud** του NVR για να βεβαιωθείτε ότι η λειτουργία της υπηρεσίας cloud είναι ενεργοποιημένη.
- Εάν η **Κατάσταση Cloud** είναι **Συνδεδεμένο**, βεβαιωθείτε ότι το κινητό τηλέφωνο (με εγκατεστημένη την εφαρμογή) είναι συνδεδεμένο στο διαδίκτυο.
 - Εάν η **Κατάσταση Cloud** είναι **Εκτός σύνδεσης**, δοκιμάστε τις παρακάτω λύσεις:
 - Μεταβείτε στην ενότητα **Διαμόρφωση > Δίκτυο > Internet** για να βεβαιωθείτε ότι η διαμόρφωση των παραμέτρων διαδικτύου είναι σωστή.
 - Βεβαιωθείτε ότι η θύρα LAN του NVR είναι σωστά συνδεδεμένη με την πλευρά του άλλου μέρους (διακόπτη ή ρούτερ).
 - Βεβαιωθείτε ότι το ρούτερ είναι συνδεδεμένο στο διαδίκτυο και ότι η λειτουργία φίλτρου είναι απενεργοποιημένη (όπως το φίλτρο MAC).
 - Βεβαιωθείτε ότι η λειτουργία διακομιστή DHCP του δρομολογητή είναι ενεργοποιημένη.

Ερώτηση 3. Τι πρέπει να κάνω εάν δεν υπάρχει προβολή εικόνας στο κανάλι NVR;

Απάντηση 3.

- Μεταβείτε στην ενότητα **Διαμόρφωση > Κανάλι > Κάμερα** του GUI του NVR, αναζητήστε το Προσθήκη κάμερας και ελέγξτε την κατάσταση της κάμερας του καναλιού.
- Εάν η κατάσταση της κάμερας του καναλιού είναι **Συνδεδεμένο**, μεταβείτε στην ενότητα **Διαμόρφωση > Κανάλι > Εικόνα** και βεβαιωθείτε ότι η **Φωτεινότητα και η αντίθεσκάτω** από τις **Παραμέτρους εικόνας** δεν είναι και οι δύο 0.
 - Εάν η κατάσταση της κάμερας του καναλιού είναι **Σφάλμα**, περάστε το ποντίκι πάνω από το  για να ελέγξετε την αιτία του σφάλματος και δοκιμάστε τις ακόλουθες λύσεις:
 - Εάν η αιτία του σφάλματος είναι **Λάθος όνομα χρήστη ή ο κωδικός πρόσβασης**, κάντε κλικ στο  και εισαγάγετε ξανά το όνομα χρήστη και τον κωδικό πρόσβασης.
 - Εάν η αιτία του σφάλματος είναι **Απενεργοποιημένο**, βεβαιωθείτε ότι η σύνδεση μεταξύ του NVR και της κάμερας είναι ομαλή και ότι το καλώδιο Ethernet δεν είναι χαλασμένο.
 - Διαγράψτε ή επαναρρυθμίστε την κάμερα και προσθέστε την ξανά.
 - Απενεργοποιήστε την κάμερα και επανεκκινήστε την.

Ερώτηση 4. Τι πρέπει να κάνω εάν το NVR δεν μπορεί να βρει την κάμερα;

Απάντηση 4.

- Εάν το NVR υποστηρίζει θύρα PoE και η κάμερα έχει συνδεθεί στη θύρα PoE του NVR, δοκιμάστε τις παρακάτω λύσεις:
- Συνδέστε τον υπολογιστή και την κάμερα στο ίδιο δίκτυο και ενεργοποιήστε τη λειτουργία DHCP της κάμερας (μέσω εργαλείου διαχείρισης πελάτη, όπως το ONVIF Device Manager ή το Web UI της κάμερας για διαμόρφωση).
 - Εάν η κάμερα είναι κάμερα τρίτου κατασκευαστή, βεβαιωθείτε ότι η κάμερα υποστηρίζει ONVIF, ότι το ONVIF είναι ενεργοποιημένο και ότι ο διαχειριστής με το όνομα χρήστη admin έχει προστεθεί στη λίστα χρηστών. Εάν η κάμερα έχει συνδεθεί στην πλευρά LAN του NVR, δοκιμάστε τις ακόλουθες λύσεις:
 - Βεβαιωθείτε ότι η κάμερα λειτουργεί σωστά, είναι σωστά συνδεδεμένη στο διακόπτη ή στο ρούτερ που είναι συνδεδεμένο στο NVR και ότι το καλώδιο Ethernet είναι σταθερό.
 - Βεβαιωθείτε ότι η διεύθυνση IP της κάμερας βρίσκεται στο ίδιο τμήμα δικτύου με τη διεύθυνση IP LAN του NVR (μέσω εργαλείου διαχείρισης πελάτη, όπως το ONVIF Device Manager ή το Web UI της κάμερας για διαμόρφωση).
 - Εάν η κάμερα είναι κάμερα τρίτου κατασκευαστή, βεβαιωθείτε ότι η κάμερα υποστηρίζει ONVIF, ότι το ONVIF είναι ενεργοποιημένο και ότι ο διαχειριστής με το όνομα χρήστη admin έχει προστεθεί στη λίστα χρηστών.
- Εάν το πρόβλημα εξακολουθεί να υφίσταται, παρακαλούμε επικοινωνήστε με την τεχνική υποστήριξη της Tenda.

Türkçe

Paket içeriği

- NVR x 1
- Güç adaptörü x 1
- Fare x 1
- Kurulum paketi x 1
(Vida: dış çapı: 3,5 mm, uzunluk: 5 mm; kafa çapı: 6,5 mm)
- Hızlı kurulum kılavuzu x 1

Dış görünüş

Bu NVR serisi, plastik kabuklu NVR'yi ve metal kabuklu NVR'yi içerir.

LED Göstergesi

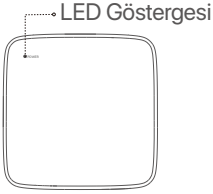

Single LED indicator
(Example: N3L-8H)

LED Göstergesi	Tanım
POWER	Sabit mavi: Başlatılıyor.
	Sabit yeşil: NVR kaydı.
	Yanıp sönen yeşil: NVR düzgün çalışıyor ancak kayıt yapmıyor.
	Sürekli kırmızı: NVR arızalı (LAN bağlantı noktası bağlantısı kesildi, veya HDD arızalı).

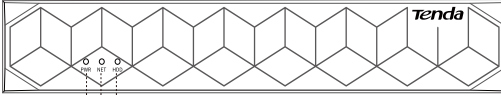

Çoklu LED göstergeleri (Örnek: N3104-4P)

PWR.....HDD
NET

LED göstergesi	Tanım
PWR	Sürekli açık: Güç açık.
	Kapalı: Yanlış şekilde açıldı.
NET	Sürekli açık: LAN bağlantı noktası bağlı.
	Kapalı: LAN bağlantı noktası bağlantısı kesildi.
HDD	Sürekli açık: HDD düzgün çalışıyor.
	Yanıp sönüyor: HDD arızalı (örneğin, HDD biçimlendirilmemiş.)
	Kapalı: HDD algılanmadı.

Alt panel

İpuçları

Duvara montaj delikleri: Cihazı duvara sabitlemek için kullanılır.

Duvara montaj malzemeleri kendi kendine hazırlanır. Plastik vida ve ankrajların tavsiye edilen özellikleri:

Vida: dış çapı: 3 mm, uzunluk: 14 mm; kafa çapı: 5.2 mm

Plastik ankraj: iç çap: 6,0 mm; uzunluk: 26,4 mm

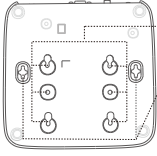

HDD vida deliği
Duvara montaj delikleri

Plastik kabuk NVR (Örnek: N3L-8H)

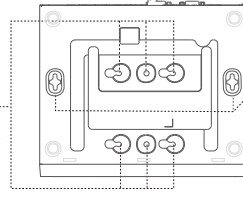

HDD vida deliği

Duvara montaj delikleri

Metal kabuk NVR (Örnek: N3104-4P)

Arka panel

Sıradan NVR (Örnek: N3L-8H)

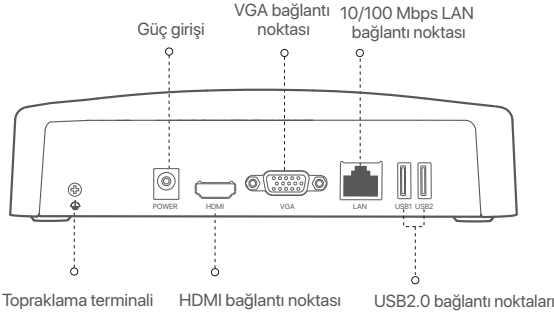

PoE NVR (Örnek: N3104-4P)

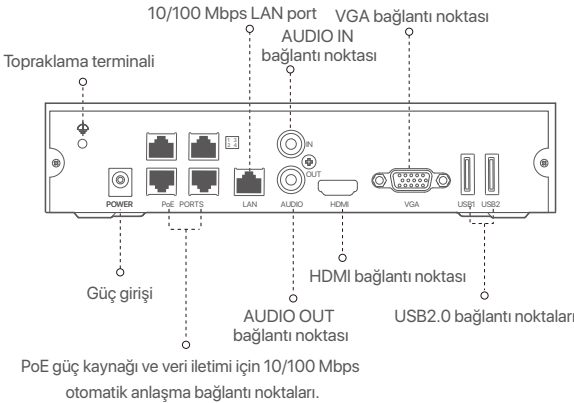

Bağlantı noktası	Tanım
	Topraklama terminali. Statik elektrik veya yıldırımın NVR'ye zarar vermesini önlemek için, NVR'nin topraklama terminalini bir topraklama kablosuyla binanın topraklama terminaline veya topraklama terminaline bağlayın.
POWER	Güç girişi. NVR'ı çalıştırmak için verilen güç adaptörünü kullanın.
PoE PORTS	IEEE 802.3af/at PoE güç kaynağını destekleyen hızlı Ethernet bağlantı noktası. Kameralara bağlanmak için kullanılır. • İpuçları - Önerilen Ethernet kablosu: CAT 5 veya daha iyisi. - Güç kaynağı mesafesi: • Normal Mod (varsayılan): 100 m'ye kadar • Uzun Menzilli Mod: 250 m'ye kadar
LAN	Hızlı Ethernet LAN bağlantı noktası. Yönlendirici ve anahtar gibi cihazlara bağlanmak için kullanılır.
AUDIO IN	Ses girişi bağlantı noktası. Manyetikler gibi ses giriş cihazlarına bağlanmak için kullanılır.
AUDIO OUT	Ses çıkış bağlantı noktası. Aktif hoparlörler gibi ses çıkış cihazlarına bağlanmak için kullanılır.
HDMI	HDMI bağlantı noktası. Ses ve video çıkışı için bir HDMI kablosu kullanarak monitörünüzü veya TV'nizi bu bağlantı noktasına bağlayın.
VGA	VGA bağlantı noktası. Video çıkışı için bir VGA kablosu kullanarak monitörünüzü bu bağlantı noktasına bağlayın.
USB	USB 2.0 bağlantı noktası. Fare ve USB depolama aygıtı gibi aygıtlara bağlanmak için kullanılır.

I HDD'nin kurulumu

NVR'lerin görünümü modellere göre değişebilir. Aşağıdaki bilgiler sadece referans içindir. Lütfen satın aldığınız modele uygun olan HDD kurun.

Bu ürün herhangi bir HDD içermemektedir. Gözlemlemeye özel HDD kullanmanız önerilir. Tornavidaya ihtiyacınız olabilir. Lütfen kendiniz hazırlayın.

İpuçları

HDD'nin montajı ve değişimi sırasında lütfen NVR'in gücünü kesin, aksi takdirde HDD tespit edilemeyebilir ve hatta zarar görebilir.

- Alttaki vidaları sökün ve NVR'in koruyucu kapağını çıkarın. Vidaları daha sonra tekrar kullanmak üzere saklayın.

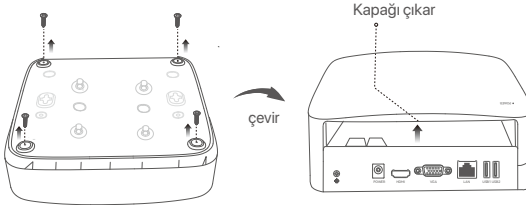

Plastik kabuk NVR (Örnek: N3L-8H)

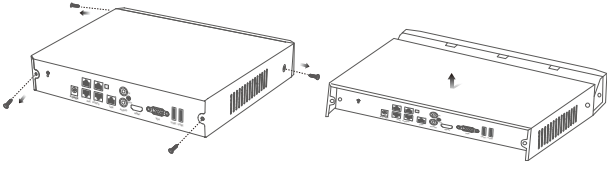

Metal kabuk NVR (Örnek: N3104-4P)

- 2 NVR montaj paketinden 2 vida çıkarın ve onları SATA konektörüne en yakın iki vida deliğine vidalayın. Vida başı ve HDD arasında sonraki montaj için yaklaşık 2 mm boşluk bırakın.

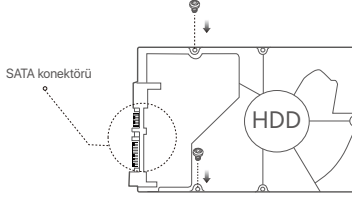

- 3 HDD'nin SATA konektörünü NVR ana kartının SATA yuvasıyla hizalayın, daha sonra HDD'yi iyice oturacak şekilde yerleştirin.

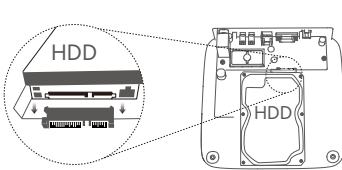

Plastik kabuk NVR (Örnek: N3L-8H)

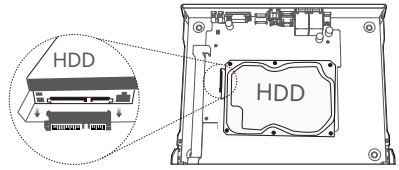

Metal kabuk NVR (Örnek: N3104-4P)

- 4 NVR montaj paketinin içerisinde kalan vidaları da çıkarın ve onları HDD'yi tamamen yerleştirmek için onları HDD vida deliklerine vidalayın.

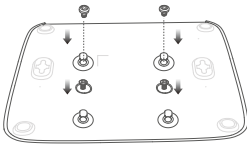

Plastik kabuk NVR (Örnek: N3L-8H)

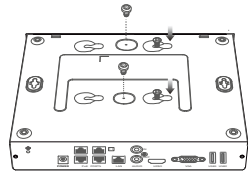

Metal kabuk NVR (Örnek: N3104-4P)

- 5 Kapağı daha önce çıkarılan vidalarla takın.

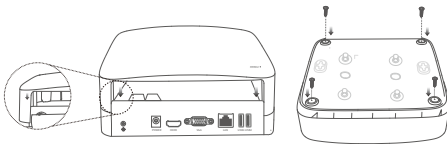

Plastik kabuk NVR (Örnek: N3L-8H)

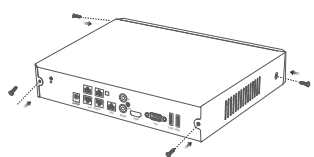

Metal kabuk NVR (Örnek: N3104-4P)

II Cihazı bağlama

Sıradan NVR topolojisi (Örnek: N3L-8H)

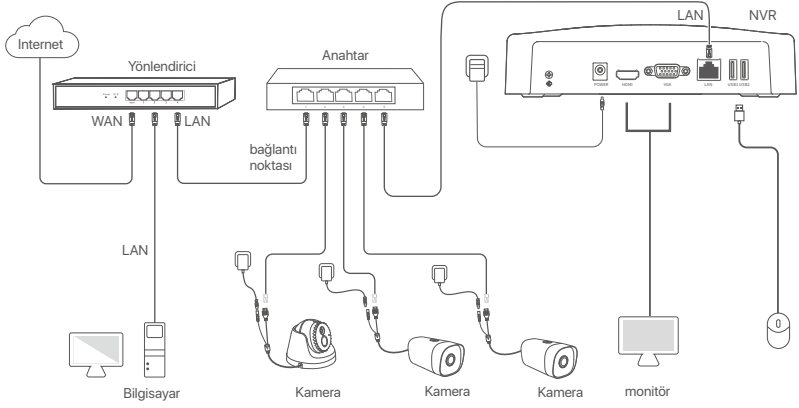

PoE NVR topolojisi (Örnek: N3104-4P)

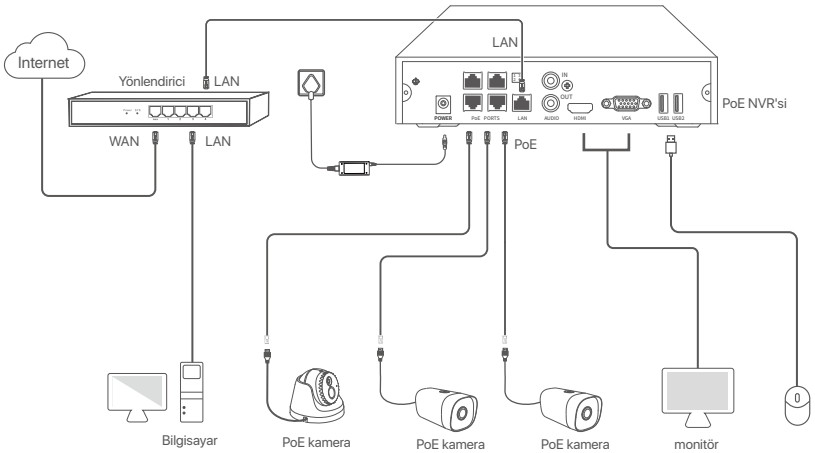

III Temel yapılandırma

■ Yerel yönetim

Başlatma

⚠ İpuçları

NVR'ı güç vermek için birlikte verilen güç kablosunu kullanın. Anormal Güç kaynağı NVR'nin düzgün çalışmasını engeller, veya NVR'nin zarar görmesine bile sebep olabilir.

NVR'ı başlatmak için verilen güç adaptörünü NVR'ın güç portuna bağlayın ve güç adaptörünü prize takın.

Kapatma

⚠ Not

Kapatmaya zorlamak için güç kaynağını direkt olarak kesmeyin, aksi takdirde HDD zarar görebilir, videolar kaybolabilir ve belki de NVR zarar görebilir.

NVR'ye monitörü ve fareyi bağladıktan sonra, NVR'nin web kullanıcı arabirimi kısmından belirtilen ayarları gerçekleştirin (tam ekran arabiminden çıkma):

Sağ üst köşedeki (⊙) butonuna tıklayın, **Kapat**(⊙)'a basın ve **Tamam'**a tıklayın. Ekranda **Cihaz kapandı**.

Lütfen gücü kesin mesajı belirlediğinde, NVR'ın güç adaptörünü fişten çekiniz.

Hızlı kurulum

Fare ve monitörü NVR'a bağladıktan sonra hızlı kurulumla geçebilirsiniz.

NVR'nin web kullanıcı arabirimi farklı modellere bağlı olarak değişebilir. Asıl UI web yürürlüktedir. NVR'nin N3L-8H'si burada örnek olarak alınmıştır.

❶ Giriş Parolasını ayarlayın, E-posta Adresinizi girin ve Etkinleştir butonuna tıklayın.

Cihaz Aktivasyonu ⊙ Kapat

Kullanıcı Adı

Şifre

Şifreyi Onayla

E-posta Adresi

❷ Web kullanıcı arabiriminin kilidini açmak için bir desen kullanmak istiyorsanız, lütfen bir kilit açma deseni çizin. Aksi takdirde, **Kilit Açma Modeli Kullanmayın** basın ve aşama ❸'e geçin.

Modelli Çöz Ağ Bulut

Bir Kilit Açma Modeli Çiz

● ● ●
● ● ●
● ● ●

Yeniden çiz

3 Bağlantı Durumu'nun **Bağlandı** olduğundan emin olun ve gerektiği gibi LAN kameralarını **otomatik ekle**'yi etkinleştirin ya da etkisiz hale getirin.

- NVR'nin LAN kısmına otomatik olarak kamera eklemek istiyorsanız İleri'ye tıklayın. Aşama 3'e geçin.
- NVR'nin LAN kısmına manuel olarak kamera eklemek istiyorsanız, **LAN kameralarını otomatik ekle**'yi etkisiz hale getirin ve İleri'ye tıklayın.

İpuçları

- Eğer bağlantı durumu **Bağlandı koptu** ise şu çözümleri deneyin:
 - NVR'nin LAN port bağlantısının normal bir şekilde yapıldığından emin olun.
 - NVR'nin bağlı bulunduğu router'in DHCP sunucusu fonksiyonunun etkin olduğundan emin olun.

Modeli Çöz Ağ Bulut

Bağlantı Durumu **Bağlandı**

LAN kameralarını otomatik

DHCP

IP Adresi

Alt Ağ Maskesi

Varsayılan Ağ Geçidi

Önceki İleri

4 Kamera'yı ekleyin.

Çevrimiçi Kamera listesine eklemek istediğiniz kamerayı seçin ve **Ekle**'ye tıklayın. Kamera, **Eklene Kamera** listesinde görüntüldüğünde ve durumu **Çevrimiçi** olduğunda, İleri'ye tıklayın.

İpuçları

- Eklemek istediğiniz kamera, NVR'nin LAN bağlantı noktasına bağlı anahtara veya yönlendiriciye bağlıysa, lütfen kameranın ve NVR'nin IP adresinin aynı ağ segmentinde olduğundan emin olun.
- NVR, PoE bağlantı noktalarını destekliyorsa ve eklemek istediğiniz kamera NVR'nin PoE bağlantı noktasına bağlıysa, lütfen kameranın DHCP işlevinin etkinleştirildiğinden emin olun.
- Eklemek istediğiniz kamera etkinleştirilmişse ve kullanıcı adı ve parola NVR'den farklıysa, (⊕) ögesini tıklatın, ilgili bilgileri girin ve Ekle'yi tıklatın.

Modeli Çöz Ağ Kamera Bulut

Çevrimiçi Kamera ○

<input checked="" type="checkbox"/> No.	IP Address	Model	Status	S/N	Protocol	Port	Operation
<input checked="" type="checkbox"/> 1	192.168.1.101	IC6	Çevrimiçi		ONVIF	6688	⊕
<input checked="" type="checkbox"/> 2	192.168.1.102	IT6	Çevrimiçi		ONVIF	6688	⊕
<input checked="" type="checkbox"/> 3	192.168.1.103	IT6	Çevrimiçi		ONVIF	6688	⊕

Ekle Manuel

Eklene Kamera

<input type="checkbox"/> Kanal	Kanal İsmi	IP Adresi	Model	Durumu	S/N	Protokol	Port	İşlem
								Boş

Sil

Önceki İleri

5 Bulut bağlantısı durumunun **Çevrimiçi** olduğundan emin olun ve **Tamam'a** tıklayın.

İpuçları

- Eğer bulut bağlantısı durumu **Çevrimdışı** ise, lütfen NVR'nin bağlı bulunduğu router'in internete erişebildiğinden ve filtreleme fonksiyonunun devre dışı olduğundan emin olun.
- NVR'yi aynı zamanda TDSEE uygulamasından da yönetebilirsiniz. Ayrıntılar için lütfen bu kılavuzdaki **Uygulama Yönetimi**'ne bakın.

Tamamlandı.

Gerçek zamanlı video oynatabilir, kayıtları yeniden izleyebilir ve görüntüleme cihazlarını yönetebilirsiniz.

■ Uygulama yönetimi

NVR'in bulut servisi etkin ve bulut bağlantı durumu çevrimiçi olduğunda, TDSEE Uygulamasından NVR'a ekleme yapabilir ve onu yönetebilirsiniz.

❶ TDSEE Uygulamasını indirin.

Telefonunuz internete başarılı bir şekilde bağlandığında, QR kodu taratarak veya Google Play veya App Store'da **TDSEE** araması yaparak **TDSEE** Uygulamasını indirebilirsiniz.



QR kod

Veya



❷ NVR'in açık olduğundan ve düzgün çalıştığından emin olun.

❸ TDSEE Uygulamasını çalıştırın ve kullanıcı kaydını tamamlamak için talimatları izleyin. **Ana sayfaya** girin, daha sonra ana sayfanın sağ üst köşesindeki **Bir cihaz ekle** veya (+) butonuna dokunun.

İpuçları

NVR giriş şifresinin TDSEE Uygulaması üzerinden sıfırlanabileceğinden emin olmak için, lütfen kaydı NVR'ı etkinleştirdiğinizde kullandığınız e-posta adresiyle gerçekleştirin.

❹ NVR'in altındaki etikette bulunan QR kodu veya Bulut Hizmeti sayfasındaki QR kodu taratın, daha sonra Uygulamadaki talimatları uygulayın.

NVR'ı ekledikten sonra, TDSEE Uygulaması üzerinden uzaktan gerçek zamanlı video izleyebilir, kayıtları yeniden izleyebilir ve alarm mesajlarını kontrol edebilirsiniz.

■ Ağ Yönetimi

Bu NVR serisi web kullanıcı arabiriminde yönetilebilir.

Etkinleştir

NVR etkin değilse, kullanıcı arabiriminden aktive edebilirsiniz. Aktivasyon tamamlandığında yeniden giriş yapmanız gerekir.

❶ Bilgisayarı NVR'ye bağlı anahtara veya yönlendiriciye bağlayın.

❷ Bilgisayarın IP adresini, NVR'nin IP adresiyle aynı ağ kesimine ait, ancak NVR'nin IP adresinden farklı olarak kullanılmayan bir bilgisayara ayarlayın.

NVR'nin varsayılan giriş IP adresi **192.168.1.254**'dür; lütfen bilgisayarın adresini 192.168.1.X'e ayarlayın (X, 2 ilâ 253'ü belirtir ve diğer cihazlar tarafından kullanılmaz).

Internet Protocol Version 4 (TCP/IPv4) Properties

General

You can get IP settings assigned automatically if your network supports this capability. Otherwise, you need to ask your network administrator for the appropriate IP settings.

Obtain an IP address automatically

Use the following IP address:

IP address: 192 . 168 . 1 . 10

Subnet mask: 255 . 255 . 255 . 0

Default gateway: . . .

Obtain DNS server address automatically

Use the following DNS server addresses:

Preferred DNS server: . . .

Alternate DNS server: . . .

Validate settings upon exit

Advanced

OK Cancel

- 3 Bir tarayıcı başlatın ve NVR'nin IP adresini 192.168.1.254, adres barına girin. Şifre oluşturun, E-posta Adresi'nizi girin ve **Etkinleştir**'e tıklayın.

İpuçları

NVR, HTTPS oturum açmayı destekler. Yönetim sayfasına eriştiğinizde, tarayıcı web adresinin güvenli olmadığını sorabilir, sadece yok sayın ve devam edin.

Cihaz Aktivasyonu

Kullanıcı Adı admin

Şifre 8 ila 32 karakter

Şifreyi Onayla Oturum açma şifresini yeniden girin

E-posta Adresi Sadece şifreyi sıfırlamak için

Etkinleştir

Türkçe

Ayarlar tamamlandı. NVR'nin Web kullanıcı arabirimi'ni, videonuzu gerçek zamanlı olarak ön izleme için ve gerektiği şekilde NVR'yi yapılandırmak için girebilirsiniz.

NVR'nin DHCP işlevi etkinleştirildi. Ağda bir DHCP sunucusu varsa, NVR'nin IP adresi değişebilir. Lütfen DHCP sunucusu tarafından NVR'a atanan gerçek IP adresine bakın.

Web kullanıcı arayüzüne giriş yap

Çalıştırmak için **Etkinleştir**'deki adım 1 ile 3'e bakın.

Sıkça Sorulan Sorular

Soru 1: NVR'de oynatılan video yoksa ne yapmalıyım?

Cevap 1:

- HDD'nin düzgün çalıştığından emin olun.

Yapılandırma > Depolama > HDD seçeneğine gidin:

- HDD algılanmazsa, önce NVR'yi kapatın. HDD'yi yeniden takın ve NVR'yi başlatın.
- HDD anormalse, önce NVR'yi kapatın. HDD'yi yeniden takın ve NVR'yi başlatın. Sorun devam ederse, HDD'yi formatlayın.
- Formatlama işlemi başarısız olursa, önce NVR'yi kapatın. Daha sonra HDD'yi değiştirin ve NVR'yi başlatın.

- Kayıt planının uygun olduğundan emin olun.

Yapılandırma > Depolama > Zamanlama bölümüne gidin ve şunlardan emin olun:

- Kanal kayıt planı etkin.
- Kayıt süresi ve kayıt türü doğru şekilde ayarlanmış. Değilse, bunları gerektiği gibi ayarlayın ve kaydedin.

Soru 2: TDSEE uygulaması NVR'yi ekleyemezse ne yapmalıyım?

Cevap 2:

Bulut hizmeti işlevinin etkinleştirildiğinden emin olmak için NVR'nin **Yapılandırma > Ağ > Bulut Hizmeti** bölümüne gidin.

- **Bulut Durumu Çevrimiçi ise**, cep telefonunun (Uygulama yüklü olarak) internete bağlı olduğundan emin olun.

- **Bulut Durumu Çevrimdışı ise**, aşağıdaki çözümleri deneyin:

- İnternet parametreleri yapılandırmasının doğru olduğundan emin olmak için Yapılandırma > Ağ > İnternet'e gidin.
- NVR'nin LAN bağlantı noktasının eş tarafa (anahtar veya yönlendirici) doğru şekilde bağlandığından emin olun.
- Yönlendiricinin internete bağlı olduğundan ve filtre işlevinin devre dışı bırakıldığından emin olun (MAC filtresi ve kara liste gibi).
- Yönlendiricinin DHCP sunucu işlevinin etkin olduğundan emin olun.

Soru 3: NVR kanalında görüntü ekranı yoksa ne yapmam gerekir?

Cevap 3:

NVR'nin GUI'sinde **Yapılandırma > Kanal > Kamera**'ya gidin, **Eklenen** Kamera'yı bulun ve kanalın kamera durumunu kontrol edin.

- Kanalın kamera durumu **Çevrimiçi ise**, **Yapılandırma > Kanal > Görüntü**'ye gidin ve Görüntü Parametreleri altındaki Parlaklık ve Kontrast'ın her ikisinin de 0 olmadığından emin olun.

- Kanalın kamera durumu **Hata ise**, istisna nedenini kontrol etmek için fareyi  üzerine getirin ve aşağıdaki çözümleri deneyin:

- İstisna nedeni **Hatalı kullanıcı adı veya parola ise**,  öğesine tıklayın ve oturum açma kullanıcı adı ve parolasını yeniden girin.
- İstisna nedeni **Bağlantı Kesildi ise**, NVR ile kamera arasındaki bağlantının normal olduğundan ve Ethernet kablusunun gevşek olmadığından emin olun.
- Kamerayı silin veya sıfırlayın ve tekrar ekleyin.
- Kamerayı kapatın ve yeniden başlatın.

Soru 4: NVR kamerayı bulamazsa ne yapmalıyım?

Cevap 4:

NVR PoE bağlantı noktasını destekliyorsa ve kamera NVR'nin PoE bağlantı noktasına bağlıysa, aşağıdaki çözümleri deneyin:

- Bilgisayarı ve kamerayı aynı ağa bağlayın ve kameranın DHCP işlevini etkinleştirin (yapılandırma için ONVIF Aygıt Yöneticisi veya kameranın Web UI'si gibi istemci yönetim aracı aracılığıyla).

- Kamera üçüncü taraf bir kameraysa, kameranın ONVIF'i desteklediğinden ve ONVIF'in etkinleştirildiğinden ve kullanıcı listesine admin kullanıcı adına sahip bir yöneticinin eklendiğinden emin olun.

Kamera NVR'nin LAN tarafına bağlanmışsa, aşağıdaki çözümleri deneyin:

- Kameranın düzgün çalıştığından ve kameranın NVR'ye bağlı anahtara veya yönlendiriciye düzgün şekilde bağlandığından ve Ethernet kablusunun sıkı olduğundan emin olun.

- Kameranın IP adresinin NVR'nin LAN IP adresiyle aynı ağ segmentinde olduğundan emin olun (yapılandırma için ONVIF Aygıt Yöneticisi veya kameranın Web UI'si gibi istemci yönetim aracı aracılığıyla).

- Kamera üçüncü taraf bir kameraysa, kameranın ONVIF'i desteklediğinden ve ONVIF'in etkinleştirildiğinden ve kullanıcı listesine admin kullanıcı adına sahip bir yöneticinin eklendiğinden emin olun.

Sorun devam ederse, lütfen Tenda teknik destek birimi ile iletişime geçin.

Українська

Вміст упаковки

- NVR x 1
- Адаптер живлення x 1
- Миша x 1
- Інсталяційний пакет x 1
(Гвинт: діаметр різьби: 3,5 мм, довжина: 5 мм; діаметр головки: 6,5 мм)
- Посібник із швидкого встановлення x 1

Зовнішній вигляд

До цієї серії NVR входять відеореєстратори з пластиковою оболонкою та металевою оболонкою.

Світлодіодний індикатор



Один світлодіодний індикатор (Приклад: N3L-8H)

Світлодіодний індикатор	опис
POWER	Світиться синім: ініціалізація.
	Світиться зеленим: запис NVR.
	Блимає зеленим: NVR працює належним чином, але не записує.
	Світиться червоним: NVR несправний (порт LAN від'єднано, або несправний жорсткий диск).

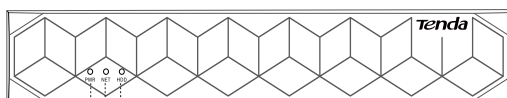

Кілька світлодіодних індикаторів (Приклад: N3104-4P)

PWR.....
NET
HDD

світлодіодний індикатор	опис
PWR	Світиться безперервно: увімкнено.
	Вимкнено: увімкнено неправильно.
NET	Світиться безперервно: порт LAN під'єднано.
	Вимкнено: порт LAN від'єднано.
HDD	Світиться безперервно: жорсткий диск працює належним чином.
	Блимає: HDD несправний (наприклад, HDD не відформатований.)
	Вимкнено: жорсткий диск не виявлено.

Нижня панель

Поради

Отвори для кріплення на стіні: використовуються для кріплення пристрою до стіни.
Стінові матеріали готуються самостійно. Рекомендовані характеристики пластикових шурупів і анкерів:
Гвинт: діаметр різьби: 3 мм, довжина: 14 мм; діаметр головки: 5.2 мм
Пластиковий анкер: внутрішній діаметр: 6,0 мм; довжина: 26,4 мм

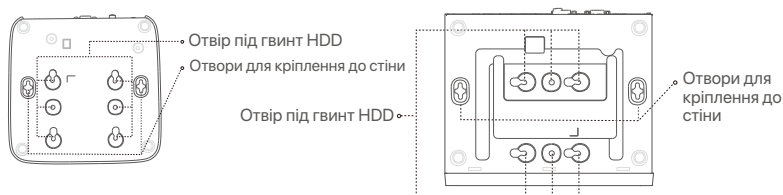

NVR із пластиковою оболонкою
(Приклад: N3L-8H)

NVR з металевою оболонкою
(Приклад: N3104-4P)

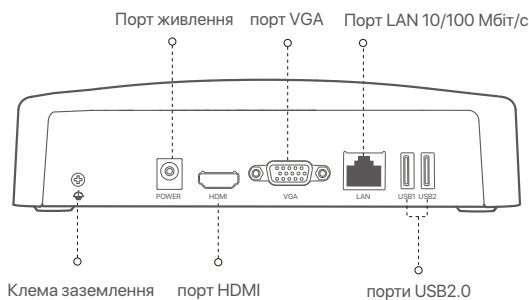

Задня панель

Звичайний відеореєстратор (приклад: N3L-8H)

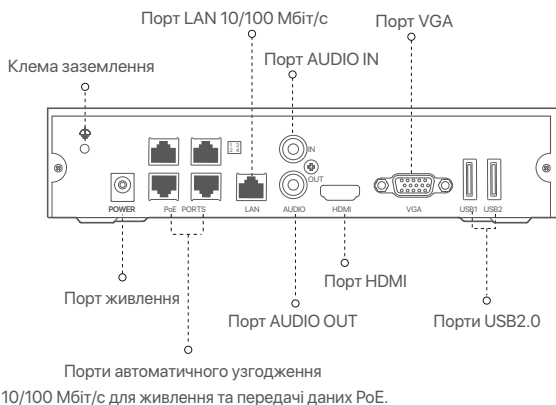

PoE NVR (Приклад: N3104-4P)



Порт	ОПИС
	Клема заземлення. Під'єднайте клему заземлення NVR до землі або клеми заземлення будівлі за допомогою кабелю заземлення, щоб запобігти пошкодженню NVR статичною електрикою або блискавкою.
POWER	Порт живлення. Використовуйте адаптер живлення, що входить у комплект, щоб увімкнути NVR.
PoE PORTS	Порт Fast Ethernet, який підтримує джерело живлення IEEE 802.3af/at PoE. Використовується для підключення до камер.  Поради - Рекомендований кабель Ethernet: CAT 5 або краще. - Відстань живлення: • Нормальний режим (за замовчуванням): до 100 м • Режим дальньої дії: до 250 м
LAN	Порт Fast Ethernet LAN. Використовується для підключення до таких пристроїв, як маршрутизатор і комутатор.
AUDIO IN	Порт аудіовходу. Використовується для підключення до пристроїв введення аудіо, наприклад звукознімачів.
AUDIO OUT	Порт аудіовиходу. Використовується для підключення до пристроїв виведення аудіо, наприклад активних колонок.
HDMI	порт HDMI. Підключіть монітор або телевізор до цього порту за допомогою кабелю HDMI для виведення аудіо та відео.
VGA	порт VGA. Підключіть монітор до цього порту за допомогою кабелю VGA для виведення відео.
USB	Порт USB 2.0. Використовується для підключення до таких пристроїв, як миша та USB-накопичувач.

І Встановлення жорсткого диска

Зовнішній вигляд NVRs може відрізнятися в залежності від моделі. Наведена нижче інформація лише для довідки. Встановіть HDD, який відповідає фактично придбаній моделі.

Цей продукт не включає жорсткого диска. Рекомендується використовувати жорсткий диск, призначений для спостереження. Можливо, вам знадобиться викрутка. Підготуйте його самостійно.

 Поради

Під час встановлення або заміни жорсткого диска, будь ласка, вимкніть живлення NVR, у іншому випадку жорсткий диск може бути не виявлений або навіть пошкоджений.

- 1 Відкрутіть гвинти знизу, а потім зніміть кришку з NVR. Збережіть гвинти для подальшого використання.

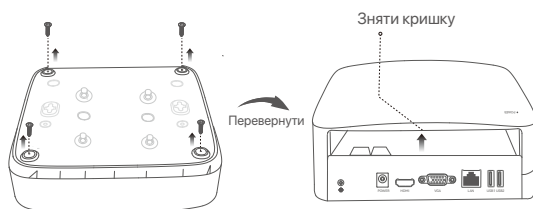

NVR із пластиковою оболонкою
(Приклад: N3L-8H)

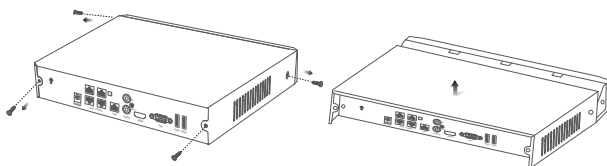

NVR з металевою оболонкою (Приклад: N3104-4P)

- 2 Візьміть 2 гвинти з монтажного набору NVR та вкрутіть їх в два гвинтових отвори, розташовані біля роз'єму SATA. Залиште близько 2 мм між головкою гвинта та жорстким диском для подальшої установки.

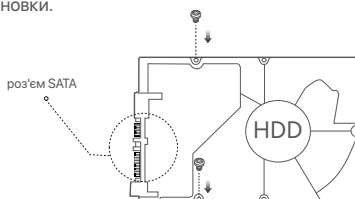

- 3 Вирівняйте роз'єм SATA жорсткого диску з гніздом SATA на материнській платі NVR, а потім встановіть жорсткий диск у гніздо, доки він не буде щільно закріплений.

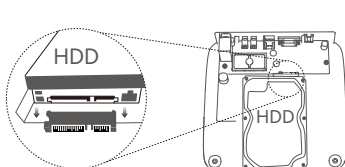

NVR із пластиковою оболонкою (Приклад: N3L-8H)

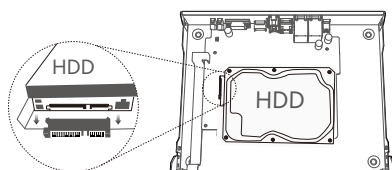

NVR з металевою оболонкою (Приклад: N3104-4P)

- 4 Візьміть гвинти, що залишилися у монтажному наборі NVR, та вкрутіть їх в гвинтові отвори жорсткого диску, щоб закріпити жорсткий диск.

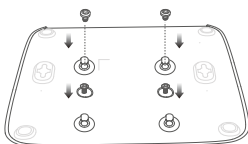

NVR із пластиковою оболонкою (Приклад: N3L-8H)

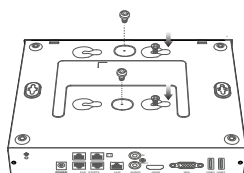

NVR з металевою оболонкою (Приклад: N3104-4P)

- 5 Встановіть кришку за допомогою попередньо знятих гвинтів.

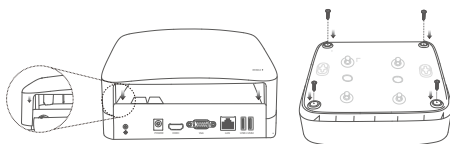

NVR із пластиковою оболонкою (Приклад: N3L-8H)

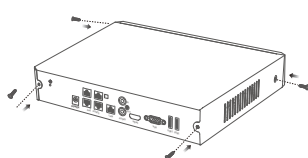

NVR з металевою оболонкою (Приклад: N3104-4P)

II Підключення пристрою

Звичайна топологія NVR (Приклад: N3L-8H)

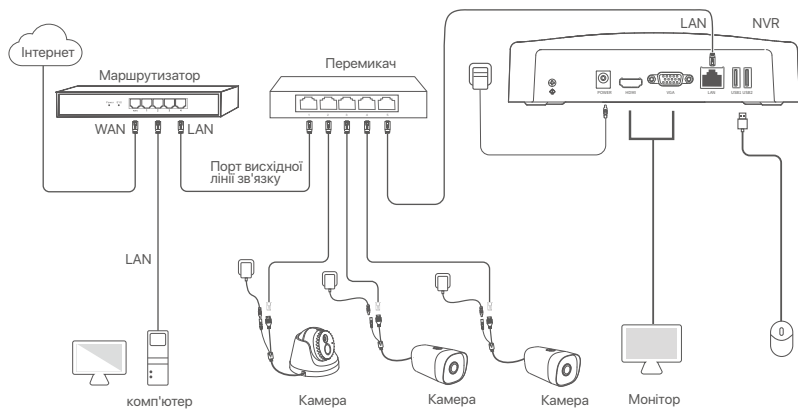

Топологія PoE NVR (Приклад: N3104-4P)

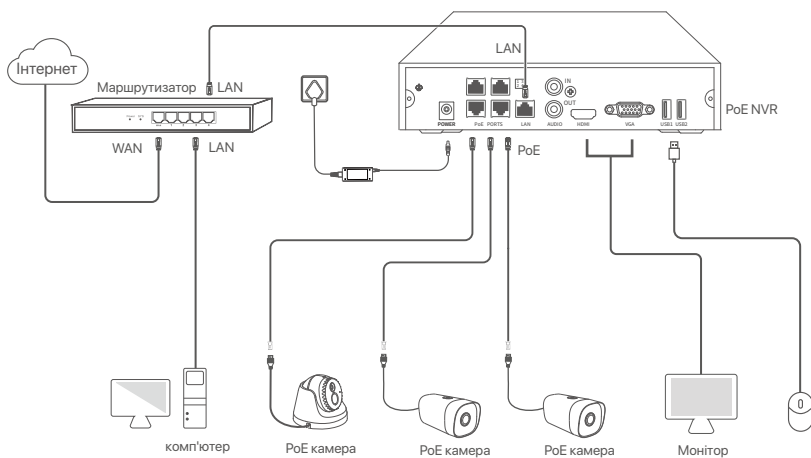

III Основна конфігурація

■ Локальне управління

Пуск



Поради

Використовуйте адаптер живлення, що додається, для живлення NVR. Неправильне живлення призведе до неправильної роботи NVR, або навіть до його пошкодження.

Підключіть адаптер живлення, що входить до комплекту живлення, для підключення відеореєстратора та підключіть адаптер живлення до розетки.

Відключення



Примітка

Не відключайте безпосередньо живлення NVR для примусового вимкнення; інакше жорсткий диск може бути пошкоджений, відео може бути втрачено, або навіть NVR може бути пошкоджений.

Після підключення миші й монітора до NVR зробіть такі налаштування у вебінтерфейсі NVR (вийдіть із повноекранного інтерфейсу):

Натисніть (⏻) у правому верхньому куті, натисніть **Вимкнення** (⏻), а потім натисніть **ОК**. Коли на екрані з'являється **Під час вимкнення пристрою. Будь ласка, вимкніть живлення**, від'єднайте блок живлення NVR.

Швидке налаштування

Після підключення миші й монітора до NVR ви можете виконати швидке налаштування. Вебінтерфейс NVR може відрізнятися залежно від різних моделей. Переважає фактичний вебінтерфейс. Як приклад, тут взято N3L-8H NVR.

- 1 Установіть **Пароль для входу у систему**, вкажіть свою **Адресу електронної пошти** і натисніть **Активувати**.

Активация пристрою ⏻ Завершення роботи

Ім'я користувача admin

Пароль Від 8 до 32 символів 🔒

Повторіть новий пароль Повторно введіть пароль для входу 🔒

Адреса електронної пошти Тільки для скидання пароля

пошти **Активувати**

- 2 Якщо ви хочете використовувати графічний ключ для розблокування сторінки управління, будь ласка, намалюйте графічний ключ. В іншому випадку натисніть **Не використовувати графічний ключ** і перейдіть до кроку 3.

Графічний ключ Мережа Хмара

Намалювати графічний ключ

● ● ●

● ● ●

● ● ●

Виправити

Не застосовувати графічний ключ

- 3 Переконайтеся, що стан підключення **Підключено** і увімкніть або вимкніть функцію **Автоматичне додавання камер ЛМ**, якщо необхідно.
- Якщо ви хочете автоматично додавати камери на стороні ЛМ NVR, натисніть **Далі**. Перейдіть до кроку 5.
 - Якщо ви хочете вручну додавати камери на стороні ЛМ NVR, ви можете відключити функцію **Автоматичне додавання камер ЛМ** і натиснути **Далі**.

Поради

- У разі якщо стан підключення **Відключено**, виконайте наступні дії:
 - Переконайтеся, що LAN-порт підключений до NVR.
 - Переконайтеся, що функція DHCP-серверу роутера, до якого під'єднаний NVR, увімкнена.

4 Додати камеру.

Виберіть камеру, яку ви хочете додати до списку **Онлайн-Камера** і натисніть **Додати**. Коли камера з'явиться в списку **Додані Камери**, а статус **Онлайн**, натисніть **Далі**.

Поради

- Якщо камеру, яку ви бажаєте додати, було підключено до комутатора або маршрутизатора, підключеного до порту LAN NVR, переконайтеся, що IP-адреса камери та NVR знаходяться в одному сегменті мережі.
- Якщо NVR підтримує порти PoE, і камера, яку ви хочете додати, була підключена до порту PoE NVR, переконайтеся, що функція DHCP камери ввімкнена.
- Якщо камера, яку ви хочете додати, активована, а ім'я користувача та пароль відрізняються від NVR, натисніть (+), введіть відповідну інформацію та натисніть **Додати**.

5 Перевірте, що хмарне сховище знаходиться у режимі **онлайн** та натисніть кнопку **OK**.

Поради

- Якщо хмарне сховище знаходиться в режимі **офлайн**, будь ласка, переконайтеся, що роутер, до якого підключений NVR, має доступ до інтернету, при цьому функція фільтра повинна бути вимкнена.
- Ви також можете управляти NVR за допомогою Додатку TDSEE. Для отримання більш детальної інформації, будь ласка, Див. **Управління додатками** в цьому посібнику.

Завершено.

Ви можете переглядати відео в реальному часі, відтворювати записи та керувати пристроями спостереження, тощо.

■ Керування додатками

Після підключення до хмарного сховища NVR у режимі онлайн ви можете додати та керувати NVR за допомогою Додатка TDSEE.

● Завантажте Додаток TDSEE.

Після успішного підключення мобільного телефону до інтернету, завантажте та встановіть додаток **TDSEE** на мобільний телефон, відсканувавши QR-код або за допомогою пошуку TDSEE у Гуглі або App Store.



QR-код

Або



- Переконайтеся, що NVR підключений до мережі та працює належним чином.
- Запустіть Додаток TDSEE та виконуйте інструкції, щоб завершити реєстрацію користувача. Зайдіть на **домашню** сторінку, потім натисніть **Додати пристрій** або (⊕) у правому верхньому куті домашньої сторінки.

🔗 Поради

Для того, щоб переконатися, що пароль для входу в NVR можна скинути через Додаток TDSEE, будь ласка, при активації NVR зареєструйте резервну адресу електронної пошти.

- Відскануйте QR-код на ярлику, що знаходиться в нижній частині NVR або відскануйте QR-код на сторінці **хмарного сховища**, після цього дотримуйтесь інструкцій в Додатку. Після додавання NVR ви можете дистанційно переглядати відео в режимі реального часу, відтворювати записи та перевіряти повідомлення про аварійні сигнали у Додатку TDSEE.

■ Вебуправління

Цією серією NVR можна керувати за допомогою вебінтерфейсу.

Активувати

Якщо IP-відеореєстратор не активований, ви можете активувати його через вебінтерфейс. Після завершення активації необхідно заново увійти до системи.

- Під'єднайте комп'ютер до комутатора або маршрутизатора, під'єданого до NVR.
- Встановіть IP-адресою комп'ютера невикористану, яка належить до того самого сегменту мережі, що і IP-адреса NVR, але відрізняється від IP-адреси NVR.
IP-адресою входу за замовчуванням для IP-відеореєстратора є **192.168.1.254**. Встановіть IP-адресу комп'ютера на **192.168.1.X** (де «X» означає від 2 до 253 і не використовується іншими пристроями).

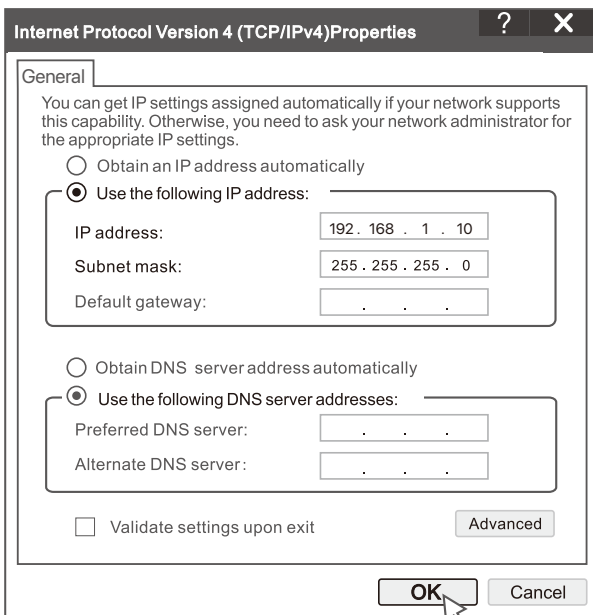

- 3 Запустіть браузер і введіть IP-адресу **192.168.1.254** NVR в адресний рядок. Установіть Пароль, введіть свою **Адресу Електронної Пошти** і натисніть **Активувати**.

Поради

NVR підтримує вхід через HTTPS. Коли ви відкриваєте його сторінку керування, браузер може підказувати, що веб-адреса не захищена, просто ігноруйте це та продовжуйте.

Активація пристрою

Ім'я користувача	admin
Пароль	Від 8 до 32 символів <input type="password"/>
Повторіть новий пароль	Повторно введіть пароль для входу <input type="password"/>
Адреса електронної пошти	Тільки для скидання пароля <input type="text"/>

Українська

Налаштування завершені. Ви можете увійти у вебінтерфейс NVR для попереднього перегляду відео в реальному часі або налаштувати NVR, за потреби.

Функцію DHCP NVR увімкнено. Якщо в мережі є сервер DHCP, IP-адреса NVR може бути змінена. Зверніться до фактичної IP-адреси, призначеної NVR сервером DHCP.

Вхід до вебінтерфейсу

Зверніться до кроків **1-3** в розділі «Активація», щоб працювати.

Поширені запитання

Запитання 1 Що робити, якщо на відеореєстраторі немає відтворення відео?

Відповідь 1

- Переконайтеся, що жорсткий диск працює правильно.

Перейдіть до **Конфігурація > Сховище > Жорсткий диск**:

- Якщо жорсткий диск не виявлено, спочатку вимкніть NVR, перевстановіть жорсткий диск і запустіть NVR.
- Якщо HDD є несправним, спочатку вимкніть NVR, перевстановіть HDD і запустіть NVR. Якщо проблема не зникає, відформатуйте жорсткий диск.
- Якщо форматування не вдається, спочатку вимкніть NVR, замініть жорсткий диск і запустіть NVR.

- Переконайтеся, що план запису правильний.

Перейдіть до **Конфігурація > Сховище > Розклад** і переконайтеся, що:

- Увімкнено розклад запису каналу.
- Час і тип запису встановлено належним чином. Якщо ні, встановіть та збережіть їх за необхідності.

Запитання 2 Що робити, якщо програмі TDSEE не вдається додати NVR?

Запитання 2 Що робити, якщо програмі TDSEE не вдається додати NVR?

Відповідь 2

Перейдіть до **Конфігурація > Мережа > Хмарна** служба NVR, щоб переконаватися, що функцію хмарної служби увімкнено.

- Якщо для параметра **Статус хмари** встановлено значення **У мережі**, переконайтеся, що мобільний телефон (з встановленим додатком) підключено до Інтернету.

- Якщо **Статус хмари Не в мережі**, спробуйте такі рішення:

- Перейдіть до розділу **Конфігурація > Мережа > Інтернет**, щоб переконаватися в правильності конфігурації параметрів Інтернету.
- Переконайтеся, що порт LAN відеореєстратора правильно підключений до рівноправної сторони (комутатора або маршрутизатора).
- Переконайтеся, що маршрутизатор підключено до Інтернету, а функцію фільтра вимкнено (наприклад, MAC-фільтр і чорний список).
- Переконайтеся, що функцію DHCP-сервера маршрутизатора увімкнено.

Запитання 3 Що робити, якщо на каналі NVR не відображається зображення?

Відповідь 3 Перейдіть до **Конфігурація > Канал > Камера** графічного інтерфейсу користувача NVR, знайдіть

Додана камера та перевірте статус камери каналу.

- Якщо стан камери каналу **Онлайн**, перейдіть до **Конфігурація > Канал > Зображення** та переконайтеся, що параметри Яскравість і Контраст у Параметрах зображення не дорівнюють 0.

- Якщо стан камери каналу **Помилка**, наведіть курсор миші на , щоб перевірити причину проблеми, і спробуйте такі рішення:

- Якщо причиною проблеми є неправильне ім'я користувача або пароль, натисніть  і повторно введіть ім'я користувача та пароль для входу.
- Якщо причиною проблеми є **Відключено**, переконайтеся, що з'єднання між NVR і камерою нормальне, а кабель Ethernet не закріплений.
- Видалити або скинути камеру та додати її знову.
- Вимкніть камеру та перезапустіть її.

Запитання 4 Що робити, якщо NVR не може знайти камеру?

Відповідь 4 Якщо NVR підтримує порт PoE, а камеру було підключено до порту PoE NVR, спробуйте такі рішення:

- Підключіть комп'ютер і камеру до однієї мережі і увімкніть функцію DHCP камери (за допомогою інструмента управління клієнтом, такого як диспетчер пристроїв ONVIF або веб-інтерфейс камери для налаштування).

- Якщо камера є камерою стороннього виробника, переконайтеся, що камера підтримує ONVIF, ONVIF увімкнено, а адміністратор з ім'ям користувача admin додано до списку користувачів.

Якщо камеру було підключено до локальної мережі NVR, спробуйте такі рішення:

- Переконайтеся, що камера працює правильно, камера правильно підключена до комутатора або маршрутизатора, підключеного до NVR, та кабелів Ethernet затягнуто.

- Переконайтеся, що IP-адреса камери знаходиться в тому ж сегменті мережі, що IP-адреса мережевого відеореєстратора в локальній мережі (за допомогою інструмента управління клієнтом, такого як диспетчер пристроїв ONVIF або веб-інтерфейс камери для налаштування).

- Якщо камера є камерою стороннього виробника, переконайтеся, що камера підтримує ONVIF, ONVIF увімкнено, а адміністратор з ім'ям користувача admin додано до списку користувачів.

Якщо проблема не зникає, зверніться до технічної підтримки Tenda.

محتويات العبوة (مثال: N3104-4P)

- NVR × 1
- محول الطاقة × 1
- الماوس × 1
- حزمة التثبيت × 1 (المسمار: قطر الخيط: 3.5 مم ، الطول: 5 مم ؛ قطر الرأس: 6.5 مم)
- دليل التثبيت السريع × 1

مظهر

تتضمن سلسلة NVR على غلاف بلاستيكي NVR وقشرة NVR ذات غلاف معدني.

مؤشر LED

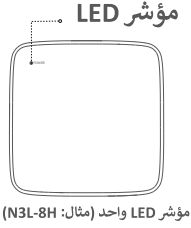

مؤشر LED	Description
POWER	أزرق ثابت: جارٍ التهيئة.
	أخضر ثابت: تسجيل NVR.
	وامض باللون الأخضر: NVR يعمل بشكل صحيح ولكن لا يسجل.
	أحمر ثابت: NVR معيب (منفذ LAN غير متصل ، أو تعارض عنوان IP ، أو HDD معيب).

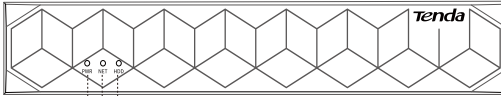

مؤشرات LED متعددة (مثال: N3104-4P)

PWR
HDD
NET

مؤشر LED	وصف
PWR	صلبة على: تشغيل.
	إيقاف التشغيل: تم تشغيله بشكل غير صحيح.
NET	متصل على: منفذ LAN متصل.
	مطفاً: منفذ LAN مفصول.
HDD	صلب على: HDD يعمل بشكل صحيح.
	يومض: HDD معيب (على سبيل المثال ، HDD غير مهياً).
	إيقاف التشغيل: لم يتم اكتشاف محرك أقراص ثابتة.

اللوحة السفلية

نصائح:

فتحات التثبيت على الحائط: تُستخدم لتثبيت الجهاز على الحائط.
مواد التثبيت على الحائط معدة ذاتيًا. المواصفات الموصى بها للبراغي والمنبتات البلاستيكية:
البرغي: قطر الخيط: 3 مم ، الطول: 14 مم ؛ قطر الرأس: 5.2 مم
مرساة بلاستيكية: القطر الداخلي: 6.0 مم ؛ الطول: 26.4 مم

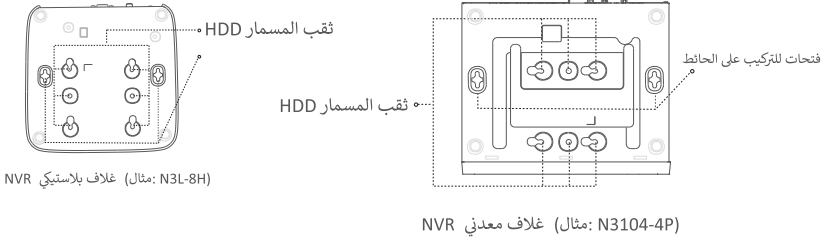

اللوحة الخلفية

NVR (مثال: N3L-8H) العادي

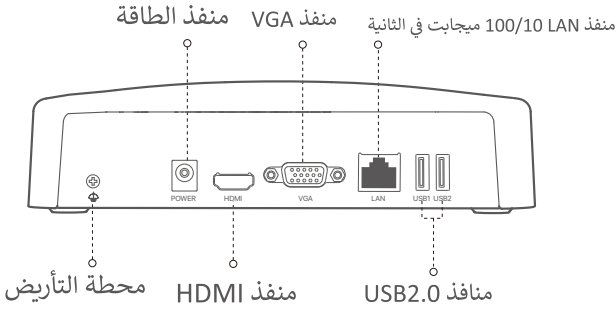

PoE NVR (مثال: N3104-4P)

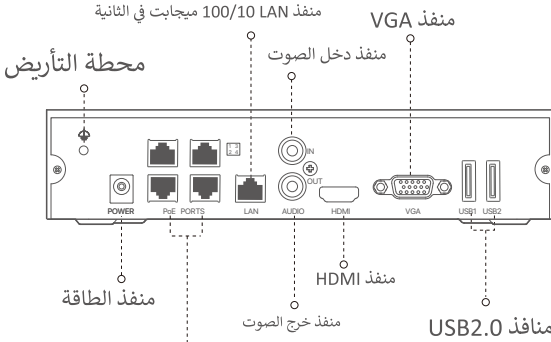

منافذ التفاوض التلقائي 100/10 ميجابت في الثانية لإمداد الطاقة عبر PoE ونقل البيانات.

وصف	مينا
محطة التأريض. قم بتوصيل طرف تأريض مسجل الفيديو الرقمي بالأرض أو الطرف الأرضي للمبنى بكابل تأريض لمنع الكهرباء الساكنة أو البرق من إتلاف مسجل الفيديو الرقمي.	
منفذ الطاقة. استخدم محول الطاقة المرفق لتشغيل مسجل الفيديو الرقمي.	POWER
منفذ Ethernet Fast ، الذي يدعم IEEE 802.3af / في مصدر طاقة PoE. تستخدم للاتصال بالكاميرات. نصائح: - كابل إيثرنت الموصى به: CAT 5 أو أفضل. - مسافة إمداد الطاقة: • الوضع العادي (الافتراضي): حتى 100 متر • وضع بعيد المدى: حتى 250 متر	PoE PORTS
منفذ إيثرنت LAN سريع. يستخدم للاتصال بأجهزة مثل جهاز التوجيه والتبديل.	LAN
منفذ إدخال الصوت. تستخدم للاتصال بأجهزة إدخال الصوت ، مثل التقاطات.	AUDIO IN
منفذ إخراج الصوت. يستخدم للاتصال بأجهزة إخراج الصوت ، مثل مكبرات الصوت النشطة.	AUDIO OUT
منفذ HDMI. قم بتوصيل شاشتك أو تلفازك بهذا المنفذ باستخدام كبل HDMI لإخراج الصوت والفيديو.	HDMI
منفذ VGA. قم بتوصيل شاشتك بهذا المنفذ باستخدام كبل VGA لإخراج الفيديو.	VGA
منفذ USB 2.0. يستخدم للاتصال بأجهزة مثل الماوس وجهاز تخزين USB.	USB

أقوم بتثبيت القرص الصلب

قد يختلف مظهر NVRS باختلاف الطرازات. المعلومات التالية هي كمرجع فقط. الرجاء تثبيت HDD المطابق للطراز الذي اشتريته بالفعل.
لا يتضمن هذا المنتج أي محرك أقراص صلبة. يوصى باستخدام محرك الأقراص الثابتة المخصص للمراقبة. قد تحتاج إلى مفك براغي أثناء التثبيت. يرجى تحضيرها بنفسك.

نصائح:

عند تثبيت القرص الصلب يرجى فصل الكهرباء عن جهاز NVR، وإلا قد لا يتم اكتشاف القرص الصلب أو قد يتسبب ذلك في تلف القرص الصلب.

1. قم بفك المسامير في الجزء السفلي ثم قم بإزالة غطاء جهاز NVR. احتفظ بالمسامير لاستخدامها لاحقاً.

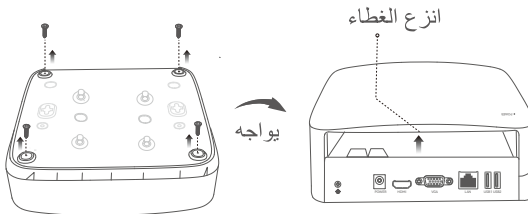

NVR (مثال: N3L-8H) غلاف بلاستيكي

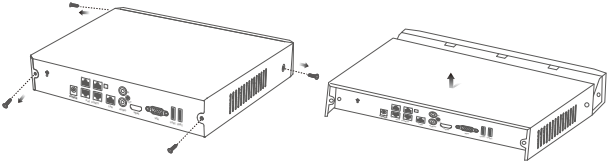

NVR معدني (مثال: N3104-4P)

- 2 . خذ مسمارين من عبوة تثبيت جهاز NVR وقم بتثبيتهما في فتحات المسامير الأقرب من موصل ساتا. اترك مسافة 2 ملليمتر بين رأس المسمار والقرص الصلب لإستكمال التثبيت لاحقاً.

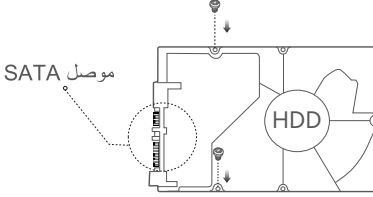

- 3 . قم بمحاذاة موصل ساتا الخاص بالقرص الصلب مع فتحة SATA على اللوحة الأم لجهاز NVR، ثم قم بإدخال القرص الصلب في الفتحة حتى يتم تثبيته بإحكام.

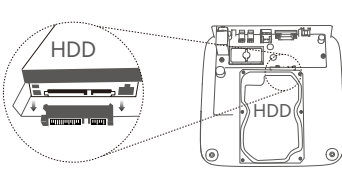

NVR بلاستيكي (مثال: N3L-8H)

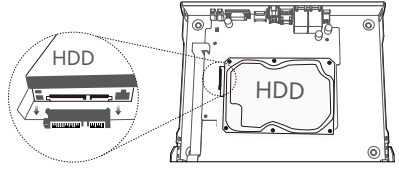

NVR معدني (مثال: N3104-4P)

- 4 . خذ المسامير المتبقية من عبوة تثبيت جهاز NVR وقم بتثبيتها في فتحات المسامير على القرص الصلب وتأكد من الربط بإحكام لتثبيت القرص الصلب.

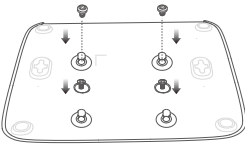

NVR بلاستيكي (مثال: N3L-8H)

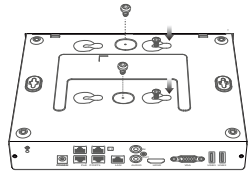

NVR معدني (مثال: N3104-4P)

- 5 . قم بتركيب الغطاء باستخدام المسامير التي تمت إزالتها مسبقاً.

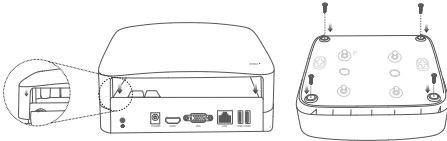

NVR بلاستيكي (مثال: N3L-8H)

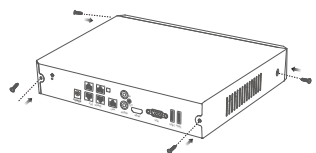

NVR معدني (مثال: N3104-4P)

II قم بتوصيل الجهاز

طوبولوجيا NVR العادية (مثال: N3L-8H)

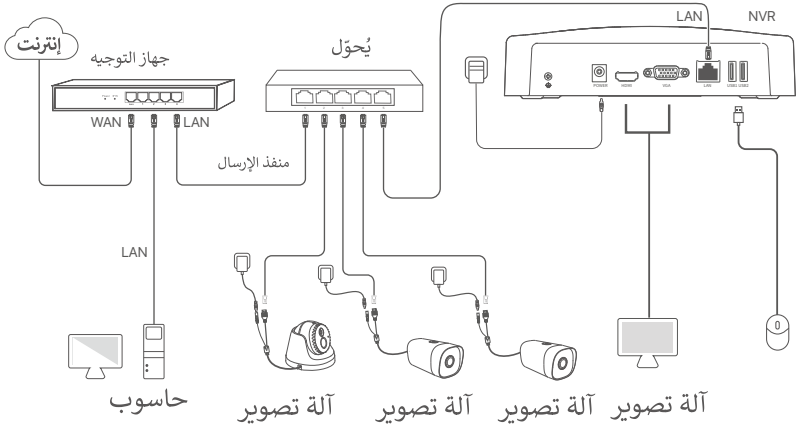

طوبولوجيا PoE NVR (مثال: N3104-4P)

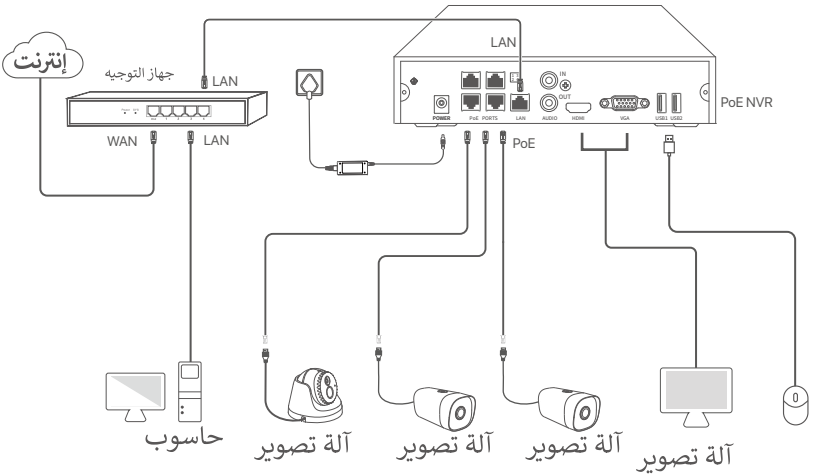

III التكوين الأساسي

■ الإدارة المحلية

البداية

ملاحظة:

استخدم محول الطاقة المدمج لتشغيل جهاز NVR. مصادر الطاقة الغير عادية قد تتسبب في مشكلات أثناء تشغيل جهاز NVR أو قد تتسبب حتى في تلف لجهاز NVR.

قم بتوصيل محول الطاقة المرفق بمنفذ الطاقة الخاص بـ NVR ، وقم بتوصيل محول الطاقة بمقياس الطاقة لبدء تشغيل NVR.

الإغلاق

▲ ملاحظة

لا يتم فصل الكهرباء بشكل مفاجئ على جهاز NVR لإغلاقه لأن هذا قد يتسبب في تلف قرص HDD مما قد يتسبب في فقدان الفيديوهات أو قد يتسبب حتى في تلف جهاز NVR.

بعد توصيل الماوس والشاشة بجهاز NVR ، قم بإجراء الإعدادات التالية على واجهة مستخدم الويب لجهاز NVR (الخروج من وضع ملء الشاشة):

اضغط على (⊖) في الزاوية اليمنى العليا، واضغط على إيقاف التشغيل (⊙) ، ثم اضغط على موافق. عندما يظهر على الشاشة. تم إغلاق الجهاز يرجى قطع التيار الكهربائي، قم بفصل محول التيار الكهربائي لجهاز NVR.

التثبيت السريع

بعد توصيل الماوس والشاشة بـ NVR ، يمكنك إجراء إعداد سريع.

قد تختلف واجهة المستخدم الرسومية الخاصة بـ NVR باختلاف الطرازات. تسود واجهة المستخدم الرسومية الفعلية. يتم أخذ N3L-8H كمثال هنا.

1. قم بتعيين كلمة السر، وقم بإدخال بريدك الإلكتروني واضغط على تفعيل.

إيقاف التشغيل (⊙)	تنشيط الجهاز
	اسم المستخدم <input type="text" value="admin"/>
	كلمة المرور <input type="text" value="8 إلى 32 حرفا"/>
	تأكيد كلمة المرور <input type="text" value="إعادة إدخال كلمة مرور الدخول"/>
	عنوان البريد الإلكتروني <input type="text" value="فقط لإعادة تعيين كلمة المرور"/>
	<input type="button" value="Activate"/>

2. إن كنت تريد استخدام طريقة نمط فتح القفل لفتح واجهة مستخدم الويب، فيرجى إدراج النمط. إن لم تكن تريد ذلك، اضغط على عدم استخدام نمط فتح القفل وتخطى إلى الخطوة الثالثة

السحاب	الشبكية	نمط فتح القفل
		رسم نمط فتح القفل
		<input type="text" value="إعادة الرسم"/>
		<input type="button" value="عدم استخدام نمط فتح القفل"/>

٣. تأكد من أن الشبكة متصلة، وقم بتمكين أو تعطيل وظيفة الإضافة الأتوماتيكية للكاميرات المتصلة بالإنترنت كما هو مطلوب.
- إذا كنت تريد إضافة كاميرات تلقائيًا على شبكة LAN لجهاز NVR ، فيمكنك الضغط على التالي. التخطي إلى الخطوة الخامسة.
 - إذا كنت تريد إضافة كاميرات يدويًا على شبكة LAN من جهاز NVR ، فيمكنك تعطيل وظيفة الإضافة الأتوماتيكية للكاميرات المتصلة بالإنترنت، والضغط على التالي.

نصائح:

- إن كانت الشبكة غير متصلة، جرب الحلول التالية:
- تأكد من أن منفذ LAN الخاص بجهاز NVR متصل بشكل صحيح.
- تأكد من تمكين وظيفة خادم DHCP للراوتر الذي يتصل به جهاز NVR.

نمط فتح القفل
الشبكة
السحاب

حالة الاتصال

متصل

الإضافة الأتوماتيكية للكاميرات المتصلة بالإنترنت

DHCP

عنوان IP

قناع الشبكة الفرعية

البوابة الافتراضية

السابق

التالي

٤. قم بإضافة الكاميرا.

- قم بتحديد الكاميرا التي تريد إضافتها إلى قائمة كاميرا متصلة بالإنترنت، واضغط على إضافة. عندما تظهر الكاميرا في قائمة الكاميرا المضافة وتكون حالتها متصلة بالإنترنت، يمكنك الضغط على التالي.

نصائح:

- NVR الخاص بـ LAN إذا كانت الكاميرا التي تريد إضافتها متصلة بالمحول أو جهاز التوجيه المتصل بمنفذ في نفس قطاع الشبكة NVR الخاص بالكاميرا و IP فيرجى التأكد من أن عنوان
- فيرجى ، NVR في PoE وكانت الكاميرا التي تريد إضافتها متصلة بمنفذ ، PoE يدعم منافذ NVR إذا كان للكاميرا DHCP التأكد من تمكين وظيفة.
- NVR إذا تم تنشيط الكاميرا التي تريد إضافتها وكان اسم المستخدم وكلمة المرور مختلفين عن تلك الخاصة بـ وأدخل المعلومات ذات الصلة ، وانقر فوق إضافة ، وانقر فوق (+) انقر فوق

Unblock Pattern
Network
Camera
Cloud

Online Camera

<input checked="" type="checkbox"/>	No.	IP Address	Model	Status	S/N	Protocol	Port	Operation
<input checked="" type="checkbox"/>	1	192.168.1.101	IC6	Online	████	ONVIF	6688	+
<input checked="" type="checkbox"/>	2	192.168.1.102	IT6	Online	████	ONVIF	6688	+
<input checked="" type="checkbox"/>	3	192.168.1.103	IT6	Online	████	ONVIF	6688	+

إضافة يدويًا

كاميرا مضافة

العملية المنفذ بروتوكول S/N الحالة الطراز عنوان IP اسم القناة

فأرغ

السابق التالي

٥. تأكد من أن الشبكة متصلة، ثم اضغط على موافق

نصائح:

- إذا كانت حالة الشبكة غير متصلة، يرجى التأكد من أن جهاز الراوتر الذي يتصل به جهاز NVR متصل بالإنترنت ومن أن تكون وظيفة التصفية غير مفعلة.
- يمكنك أيضًا إدارة جهاز NVR من خلال تطبيق TDSEE. يرجى الرجوع إلى إدارة التطبيقات في هذا الدليل للمزيد من المعلومات.

تمت العملية.

يمكنك مشاهدة الفيديو في الوقت الفعلي وتشغيل التسجيلات وإدارة أجهزة المراقبة وما إلى ذلك.

■ إدارة التطبيقات

بعد أن يتم تفعيل الخدمة السحابية لجهاز NVR وأن يصبح حالة السحابة متصلة، يمكنك إضافة وإعداد جهاز NVR من خلال تطبيق TDSEE.

1. قك بتنزيل تطبيق TDSEE.

بعد أن يتصل الهاتف بالإنترنت بنجاح، قم بتنزيل وتثبيت تطبيق TDSEE على هاتفك المحمول عن طريق مسح رمز الاستجابة السريعة أو عن طريق البحث عن TDSEE على متجر Google Play أو App Store.



أو



رمز الاستجابة السريعة

2. التأكد من تشغيل جهاز NVR بشكل مناسب.

3. قم بتشغيل تطبيق TDSEE على الهاتف واتبع التعليمات لإكمال التسجيل. ادخل على الصفحة الرئيسية، ثم اضغط على إضافة جهاز أو (+) في الزاوية اليمنى العليا من الصفحة الرئيسية.

نصيحة:

التأكد من أنه يمكن إعادة تعيين كلمة مرور الدخول الخاصة بجهاز NVR من خلال تطبيق TDSEE. يرجى التسجيل باستخدام عنوان البريد الإلكتروني المستخدم عند تنشيط NVR.

4. قم بمسح رمز الاستجابة السريعة الموجود على الملصق الموجود أسفل جهاز NVR أو قم بمسح رمز الاستجابة السريعة الموجود على صفحة Cloud Service، ثم اتبع الإرشادات الموجودة على التطبيق.

بعد إضافة جهاز NVR، ستمكن من معاينة الفيديو في الوقت الفعلي عن بُعد وتشغيل التسجيلات والتحقق من رسائل التنبيه من خلال تطبيق TDSEE.

■ إدارة الويب

يمكن إدارة هذه السلسلة من أجهزة NVR على واجهة مستخدم الويب.

تنشيط

إن لم يتم تنشيط جهاز NVR، يمكنك تنشيطه من خلال واجهة مستخدم الويب. عند إكمال التنشيط، تحتاج إلى تسجيل الدخول مرة أخرى.

1. قم بتوصيل الكمبيوتر بالمحول أو الراوتر المتصل بجهاز NVR.

2. قم بتعيين عنوان IP خاص بالكمبيوتر إلى عنوان غير مستخدم من قبل ينتمي إلى نفس قطاع شبكة عنوان IP لجهاز NVR بشرط أن يكون مختلفًا عنه.

عنوان IP الافتراضي لتسجيل الدخول لـ NVR هو 192.168.1.254، يرجى تعيين عنوان IP الخاص بجهاز الكمبيوتر على شكل 192.168.1.x (يشير x إلى 2 إلى 253، ولم يُستخدم بواسطة الأجهزة الأخرى).

Internet Protocol Version 4 (TCP/IPv4) Properties ? X

General

You can get IP settings assigned automatically if your network supports this capability. Otherwise, you need to ask your network administrator for the appropriate IP settings.

Obtain an IP address automatically

Use the following IP address:

IP address: 192 . 168 . 1 . 10

Subnet mask: 255 . 255 . 255 . 0

Default gateway: . . .

Obtain DNS server address automatically

Use the following DNS server addresses:

Preferred DNS server: . . .

Alternate DNS server: . . .

Validate settings upon exit **Advanced**

OK **Cancel**

- 3 . افتح المتصفح وأدخل عنوان IP الخاص بجهاز NVR في شريط العناوين. قم بإعداد كلمة السر، وإدخال عنوان البريد الإلكتروني الخاص بك ثم اضغط على **تنشيط**.

نصائح:
يدعم NVR تسجيل الدخول عبر HTTPS. عند الوصول إلى صفحة الإدارة الخاصة به ، قد يتطلب المتصفح بأن عنوان الويب ليس آمناً ، ما عليك سوى تجاهله والمتابعة.

تنشيط الجهاز

اسم المستخدم admin

كلمة المرور 8 إلى 32 حرفاً

تأكيد كلمة المرور إعادة إدخال كلمة مرور الدخول

عنوان البريد الإلكتروني فقط لإعادة تعيين كلمة المرور

تنشيط

إنجليزي v

منتهى. يمكنك إعادة الدخول إلى واجهة مستخدم الويب الخاصة بـ NVR لمعاينة مقاطع الفيديو في الوقت الفعلي أو تكوين NVR كما هو مطلوب.

تم تمكين وظيفة DHCP الخاصة بـ NVR. إذا كان هناك خادم DHCP في الشبكة ، فقد يتم تغيير عنوان IP الخاص بـ NVR. يرجى الرجوع إلى عنوان IP الفعلي الذي تم تعيينه لـ NVR بواسطة خادم DHCP

تسجيل الدخول إلى واجهة مستخدم الويب

ارجع إلى الخطوة 1 إلى 3 في تنشيط للتشغيل.

التعليمات

س 1. ماذا علي أن أفعل إذا لم تكن هناك مقاطع فيديو قابلة للتشغيل على NVR؟

- ج 1.
- تأكد من أن القرص الصلب يعمل بشكل صحيح.
- انتقل إلى **التكوين > التخزين > HDD**:
- إذا لم يتم اكتشاف HDD، فقم بإيقاف تشغيل NVR أولاً، وأعد تثبيت HDD وابدأ تشغيل NVR.
- إذا كان HDD غير طبيعي، فقم بإيقاف تشغيل NVR أولاً، وأعد تثبيت HDD وابدأ تشغيل NVR. إذا استمرت المشكلة، فقم بتهيئة HDD.
- في حالة فشل التنسيق، فقم بإيقاف تشغيل NVR أولاً، واستبدل HDD وابدأ تشغيل NVR.
- تأكد من أن خطة التسجيل صحيحة.
- انتقل إلى **التكوين > التخزين > الجدول الزمني**، وتأكد من:
- تم تمكين جدول تسجيل القناة.
- تم ضبط وقت التسجيل ونوعه بشكل صحيح. إذا لم يكن كذلك، فقم بتعيينهما وحفظهما كما هو مطلوب.

س 2. ماذا أفعل إذا فشل تطبيق TDSEE في إضافة NVR؟

- ج 2.
- انتقل إلى **التكوين > الشبكة > الخدمة السحابية** لـ NVR للتأكد من تمكين وظيفة الخدمة السحابية.
- إذا كانت حالة **السحاب** هي **متصل بالإنترنت**، فتأكد من أن الهاتف المحمول (المتب عليه التطبيق) متصل بالإنترنت.
- إذا كانت حالة **السحاب** هي **غير متصل بالإنترنت**، فجرب الحلول التالية:
- انتقل إلى **التكوين > الشبكة > الإنترنت** للتأكد من صحة تكوين معلمات الإنترنت.
- تأكد من توصيل منفذ LAN الخاص بجهاز NVR بالجانب النظير (المحول أو الموجه).
- تأكد من أن الموجه متصل بالإنترنت وأن وظيفة التصفية معطلة (مثل فلتر MAC وإقامة السوداء).
- تأكد من تمكين وظيفة خادم DHCP الخاصة بالموجه.

س 3. ماذا علي أن أفعل إذا لم يكن هناك عرض للصور على قناة NVR؟

- ج 3. انتقل إلى **التكوين > القناة > كاميرا** واجهة المستخدم الرسومية الخاصة بـ NVR، وابحث عن **الكاميرا المضافة**، وتحقق من حالة الكاميرا للقناة.
- إذا كانت حالة الكاميرا للقناة هي **متصل بالإنترنت**، فانقل إلى **التكوين > القناة > الصورة**، وتأكد من أن **السطوع والتباين** ضمن **معلومات الصورة** ليسا كلاهما 0.
- إذا كانت حالة الكاميرا للقناة هي **خطأ**، فحرك الماوس فوق  للتحقق من سبب الاستثناء، وجرب الحلول التالية:
- إذا كان سبب الاستثناء هو أن اسم المستخدم أو كلمة المرور غير صحيح، فانقر فوق  وأعد إدخال اسم المستخدم وكلمة المرور لتسجيل الدخول.
- إذا كان سبب الاستثناء هو **غير متصل**، فتأكد من أن الاتصال بين NVR والكاميرا طبيعي، وأن كابل الإيثرنت ليس مرتخياً.
- احذف أو أعد تعيين الكاميرا وثم أضفها مرة أخرى.
- أوقف تشغيل الكاميرا وأعد تشغيلها.

س 4. ماذا علي أن أفعل إذا تعذر على NVR العثور على الكاميرا؟

- ج 4: إذا كان NVR يدعم منفذ PoE، وتم توصيل الكاميرا بمنفذ PoE في NVR، فجرب الحلول التالية:
- قم بتوصيل الكمبيوتر والكاميرا بنفس الشبكة، وتمكين وظيفة DHCP للكاميرا (من خلال أداة إدارة العميل، مثل مدير معدات ONVIF أو واجهة مستخدم الويب للكاميرا للتكوين).
- إذا كانت الكاميرا هي تابعة لطرف ثالث، فتأكد من أن الكاميرا تدعم ONVIF، وأن ONVIF تم تمكينه، وتمت إضافة مسؤول باسم المستخدم admin إلى قائمة المستخدمين.
- إذا كانت الكاميرا متصلة بجانب LAN من NVR، فجرب الحلول التالية:
- تأكد من أن الكاميرا تعمل بشكل صحيح، وأن الكاميرا متصلة بشكل صحيح بالمحول أو الموجه المتصل بـ NVR، وأن كابل الإيثرنت محكم.
- تأكد من أن عنوان IP الخاص بالكاميرا موجود في نفس قسم الشبكة مع عنوان IP الخاص بـ NVR (من خلال أداة إدارة العميل، مثل مدير معدات ONVIF أو واجهة مستخدم الويب للكاميرا للتكوين).
- إذا كانت الكاميرا هي تابعة لطرف ثالث، فتأكد من أن الكاميرا تدعم ONVIF، وأن ONVIF تم تمكينه، وتمت إضافة مسؤول باسم المستخدم admin إلى قائمة المستخدمين.
- إذا استمرت المشكلة، فيرجى الاتصال بالدعم الفني لـ Tenda.

Get support and services



<https://www.tendacn.com/service/default.html>

English

Get support and services

For technical specifications, user guides and more information, please visit the product page or service page on www.tendacn.com. Multiple languages are available. You can see the product model on the product.

Polski

Uzyskaj wsparcie i usługi

Specyfikacje techniczne, instrukcje obsługi i więcej informacji można znaleźć na stronie produktu lub stronie usługi w witrynie www.tendacn.com. Dostępnych jest wiele języków. Możesz zobaczyć nazwę produktu i model na etykiecie produktu.

Deutsch

Erhalten Sie Support und Services

Technische Spezifikationen, Benutzerhandbücher und weitere Informationen finden Sie auf der Produktseite oder Serviceseite unter www.tendacn.com. Es stehen mehrere Sprachen zur Verfügung. Den Produktnamen und das Modell finden Sie auf dem Produktetikett.

Русский

Получить поддержку и услуги

Технические характеристики, руководства пользователя и дополнительную информацию можно найти на странице продукта или странице обслуживания на сайте www.tendacn.com. Доступно несколько языков. Вы можете увидеть название продукта и модель на этикетке продукта.

Français

Obtenir de l'aide et des services

Pour les spécifications techniques, les guides d'utilisation et plus d'informations, veuillez visiter la page du produit ou la page de service sur www.tendacn.com. Plusieurs langues sont disponibles. Vous pouvez voir le nom et le modèle du produit sur l'étiquette du produit.

Nederlands

Krijg ondersteuning en diensten

Ga voor technische specificaties, gebruikershandleidingen en meer informatie naar de productpagina of servicepagina op www.tendacn.com. Er zijn meerdere talen beschikbaar. U kunt het productmodel op het product zien.

Čeština

Získejte podporu a služby

Technické specifikace, uživatelské příručky a další informace naleznete na produktové nebo servisní stránce www.tendacn.com. K dispozici je více jazyků. Model produktu můžete vidět na produktu.

Română

Obțineți asistență și servicii

Pentru specificații tehnice, ghiduri de utilizare și mai multe informații, vă rugăm să vizitați pagina produsului sau pagina de service de pe www.tendacn.com. Sunt disponibile mai multe limbi. Puteți vedea modelul produsului pe produs.

Português

Obter apoio e serviços

Para especificações técnicas, guias do usuário e mais informações, visite a página do produto ou a página de serviços em www.tendacn.com. Vários idiomas estão disponíveis. Você pode ver o modelo do produto no produto.

Español

Obtenga soporte y servicios

Para obtener especificaciones técnicas, guías de usuario y más información, visite la página del producto o la página del servicio en www.tendacn.com. Varios idiomas están disponibles. Puede ver el nombre del producto y el modelo en la etiqueta del producto.

Magyar

Szerezzen támogatást és szolgáltatásokat

Műszaki adatokért, használati útmutatókért és további információkért látogasson el a termékoldalra vagy a szervizoldalra a www.tendacn.com webhelyen. Több nyelv is elérhető. A termék modelljét a terméken láthatja.

Italiano

Ottenere assistenza e servizi

Per specifiche tecniche, guide per l'utente e ulteriori informazioni, visitare la pagina del prodotto o la pagina del servizio su www.tendacn.com. Sono disponibili più lingue.

Puoi vedere il modello del prodotto sul prodotto.

Български

Получете поддръжка и услуги

За технически спецификации, ръководства за потребителя и повече информация, моля, посетете продуктовата страница или страницата за услуги на www.tendacn.com. Налични са множество езици.

Можете да видите модела на продукта върху продукта.

Svenska

Få stöd och tjänster

För tekniska specifikationer, användarguider och mer information, besök produktsidan eller servicesidan på www.tendacn.com. Flera språk är tillgängliga.

Flera språk är tillgängliga.

Slovenščina

Pridobite podporo in storitve

Za tehnične specifikacije, navodila za uporabo in več informacij obiščite stran izdelka ali storitev na www.tendacn.com. Na voljo je več jezikov.

Na izdelku lahko vidite model izdelka.

Ελληνικά

Υποστήριξη και υπηρεσίες

Για τεχνικές προδιαγραφές, οδηγούς χρήσης και περισσότερες πληροφορίες, επισκεφθείτε τη σελίδα προϊόντος ή τη σελίδα υπηρεσίας στη διεύθυνση www.tendacn.com. Διατίθενται πολλές γλώσσες.

Διατίθενται πολλές γλώσσες.

Hrvatski

Dobijte podršku i usluge

Za tehničke specifikacije, korisničke vodiče i više informacija, molimo posjetite stranicu proizvođača ili stranicu usluge na www.tendacn.com. Dostupno je više jezika.

Model proizvođača možete vidjeti na proizvodu.

Dansk

Få support og tjenester

For tekniske specifikationer, brugervejledninger og mere information, besøg venligst produktsiden eller servicesiden på www.tendacn.com. Flere sprog er tilgængelige.

Flere sprog er tilgængelige.

Suomi

Hanki tukea ja palveluita

Tekniset tiedot, käyttöoppaat ja lisätietoja löydät tuotesivulta tai palvelusivulta osoitteessa

www.tendacn.com. Saatavilla on useita kieliä.

Näet tuotteen nimen ja mallin tuotteen etiketistä.

Lietuvių

Sąņemiet atbalstu un pakalpojumus

Lai iegūtu tehniskās specifikācijas, lietotāja rokasgrāmatas un vairāk informācijas, lūdzu, apmeklējiet produkta lapu vai servisa lapu vietnē www.tendacn.com. Ir pieejamas vairākas valodas.

Produkta modeli varat redzēt uz izstrādājuma.

Latviešu

Gaukite palīdzību ir paslaugas

Jei reikia tehninīu specifikāciju, vartotoju vadovū ir daugiau informācijas, apsīlankykite gaminio puslapyje arba paslaugū puslapyje www.tendacn.com. Galimos kelios kalbos.

Gaminio modelį galite pamatyti ant gaminio.

Türkçe

Destek ve hizmet alın

Teknik özellikler, kullanım kılavuzları ve daha fazla bilgi için lütfen www.tendacn.com adresindeki ürün sayfasını veya hizmet sayfasını ziyaret edin. Birden fazla dil mevcuttur.

Ürün modelini ürün üzerinde görebilirsiniz.

Українська

Отримати підтримку та послуги

Для отримання технічних характеристик, посібників користувача та додаткової інформації відвідайте сторінку продукту або сторінку послуг на www.tendacn.com. Доступні кілька мов.

Модель виробу можна побачити на виробі.

Port. (Amér.Lat.)

Obter suporte e serviços

Para especificações técnicas, guias de usuário e mais informação, visite a página de produto ou página de serviço em www.tendacn.com. Existem várias línguas disponíveis.

Você pode ver o nome e modelo do produto na etiqueta do produto.

한국어

지원 및 서비스 받기

기술 사양, 사용 설명서 및 자세한 내용은 www.tendacn.com의 제품 설명 페이지 또는 서비스 페이지를 참조하세요. 여러 언어를 지원합니다. 제품에서 제품 모델을 볼 수 있습니다.

Slovenčina

Získajte podporu a údržbu

Technické špecifikácie, používateľské príručky a ďalšie informácie nájdete na stránke produktu alebo servisnej stránke www.tendacn.com. K dispozícii je viacero jazykov. Model produktu môžete vidieť na produkte.

Indonesia

Dapatkan dukungan dan layanan

Untuk spesifikasi teknis, panduan pengguna, dan informasi lebih lanjut, silakan kunjungi halaman produk atau halaman layanan di www.tendacn.com. Beberapa bahasa tersedia.

Anda dapat melihat model produk pada produk.

Español (Amér. Lat.)

Recibir soporte y servicios

Para obtener especificaciones técnicas, guías de usuario y más información, visite la página del producto o la página de servicios en www.tendacn.com. Varios idiomas están disponibles. Puede ver el modelo del producto en el producto.

Eesti

Kasutajatugi ja teenused

Tehniliste kirjelduste, kasutusjuhendite ja lisateabe saamiseks külastage toote- või teeninduslehte aadressil www.tendacn.com. Saadaval on mitu keelt. Toote mudelit näete tootel.

عربي

احصل على الدعم والخدمات

للحصول على المواصفات الفنية وأدلة المستخدم والمزيد من المعلومات ، يرجى زيارة صفحة المنتج أو صفحة الخدمة على www.tendacn.com. لغات متعددة متاحة. يمكنك رؤية طراز المنتج على المنتج.

Technical Support

Shenzhen Tenda Technology Co., Ltd.

Floor 6-8, Tower E3, No.1001, Zhongshanyuan Road, Nanshan District, Shenzhen, China.
518052

Website: www.tendacn.com

E-mail: tendasecurity@tenda.cn

support.us@tenda.cn (North America)

support.de@tenda.cn (Deutsch)

support.fr@tenda.cn (Français)

support.es@tenda.cn (Español)

support.it@tenda.cn (Italiano)

support.uk@tenda.cn (United Kingdom)

© 2023 Shenzhen Tenda Technology Co., Ltd. All rights reserved.

V1.1 Keep for future reference.